

**Zeitschrift:** Fachblatt für schweizerisches Anstaltswesen = Revue suisse des établissements hospitaliers

**Herausgeber:** Schweizerischer Verein für Heimerziehung und Anstaltsleitung; Schweizerischer Hilfsverband für Schwerverziehbare; Verein für Schweizerisches Anstaltswesen

**Band:** 26 (1955)

**Heft:** 1

## **Werbung**

### **Nutzungsbedingungen**

Die ETH-Bibliothek ist die Anbieterin der digitalisierten Zeitschriften. Sie besitzt keine Urheberrechte an den Zeitschriften und ist nicht verantwortlich für deren Inhalte. Die Rechte liegen in der Regel bei den Herausgebern beziehungsweise den externen Rechteinhabern. [Siehe Rechtliche Hinweise.](#)

### **Conditions d'utilisation**

L'ETH Library est le fournisseur des revues numérisées. Elle ne détient aucun droit d'auteur sur les revues et n'est pas responsable de leur contenu. En règle générale, les droits sont détenus par les éditeurs ou les détenteurs de droits externes. [Voir Informations légales.](#)

### **Terms of use**

The ETH Library is the provider of the digitised journals. It does not own any copyrights to the journals and is not responsible for their content. The rights usually lie with the publishers or the external rights holders. [See Legal notice.](#)

**Download PDF:** 15.03.2025

**ETH-Bibliothek Zürich, E-Periodica, <https://www.e-periodica.ch>**

An der **Staatlichen Pestalozzistiftung in Olsberg** (Heim für ca. 40 schwererziehbare Knaben mit Landwirtschaftsbetrieb von 30 ha) wird die Stelle des

2812/I

### **Vorsteher**

zur Neubesetzung ausgeschrieben.

Besoldung: Fr. 11 520 bis 14 400.—, zuzüglich zur Zeit 14 Prozent Teuerungszulage, dazu Besoldung der Hausmutter Fr. 2500.—; abzüglich freie Station. Nähere Auskunft über die Anstellungsverhältnisse erteilt das Sekretariat der Kant. Erziehungsdirektion in Aarau. Persönliche Vorstellung nur auf Einladung hin.

Interessenten, die im Besitze eines Lehrpatentes sind und deren Ehefrau die Stelle der Hausmutter versehen kann, wollen ihre Anmeldung mit Ausweisen, Zeugnissen und einer handschriftlichen Darstellung des Lebens- und Bildungsganges bis 15. Januar 1955 der Erziehungsdirektion in Aarau einreichen.

Aarau, den 2. Dezember 1954

Erziehungsdirektion

### **Gemeindehelferstelle**

Unter Vorbehalt der Genehmigung durch Gemeindeversammlung und Zentralkirchenpflege wird in der

#### **Ref. Kirchgemeinde Oerlikon-Zürich**

auf Frühjahr oder Sommer 1955 eine Gemeindehelferstelle (Diakon oder Sozialarbeiter) geschaffen. Anstellungsbedingungen nach den in den stadtzürcherischen Kirchgemeinden geltenden Normen. Bewerber, die gerne kirchliche Gemeindegarbeit leisten und die sich über solche oder ähnliche Tätigkeit sowie über ausreichende Vorbildung ausweisen können, wollen ihre Anmeldungen bis Ende Januar 1955 richten an den Präsidenten der Kirchenpflege, Herrn Dr. R. Winteler, Allenmoosstrasse 73, Zürich 57, der auch jede weitere Auskunft erteilt. 2813/I

Kirchenpflege Oerlikon

Vielseitig geschultes, jüngeres Geschäftsehepaar sucht sozialen Wirkungskreis. Bevorzugt wird

### **Verwaltung in Sanatorium**

Spital oder Anstalt. Ehemann ist Berufsmann mit eidg. Meisterdiplom, guter Organisator, bilanzsicherer Buchhalter. Ehefrau war Absolventin der Hauswirtschaftlichen Schule Schwand, Münsingen, und ist Inhaberin des Diploms der Verwaltungs- und Handelsschule Bern. Beste Referenzen stehen zur Verfügung.

Offerten unter Chiffre 3559/I an die Zentrale Stellenvermittlung VSA, Zürich 24.

Wir sind ein junges

3561/I

### **Ehepaar**

gegenwärtig im Ausland tätig, und wünschen auf nächstes Frühjahr, evtl. schon vorher, die Leitung eines kleineren Heimes oder Waisenhauses zu übernehmen. Meine Frau besitzt das aarg. Lehrerpapent und 5 Jahre Praxis in Primar- und Sekundarschule, daneben Universitätsvorbildung in Heilpädagogik. Ich habe den Dokortitel (Psychologie, Pädagogik, inkl. Heilpädagogik und Englisch) und mehrjährige Praxis in der Jugendfürsorge, im Lehrfach, in Verwaltung und Organisation.

Offerten sind zu richten an Pfarrer Werner Frei, reform. Pfarrhaus, Laufenburg AG, der auch weitere Auskunft erteilt.

Ehepaar in Stellung bei schwererziehbaren Schülern sucht gelegentlich neuen Wirkungskreis in

### **Heim oder Fürsorge**

Mann gelernter Schreiner mit heilpädagogischer Ausbildung. Frau mit kaufmännischer, erzieherischer und hauswirtschaftlicher Ausbildung. Beide haben mehrjährige praktische Tätigkeit. Mitarbeit der Frau nicht Bedingung.

Offerten unter Chiffre 3560/I an die Zentrale Stellenvermittlung VSA, Zürich 24.

Wir suchen auf 1. Mai 1955 evtl. später für die Mädchengruppe der Schulabteilung eine

### **Erzieherin**

welche befähigt ist dieselbe ausserhalb der Schulzeit zu führen und die Freizeit der Kinder sinnvoll zu gestalten weiss.

Freizeit, Ferien, Pension usw. gesetzlich geregelt. Bruttolohn Fr. 6480.— bis Fr. 7450.—.

Anmeldungen mit Angaben über die Ausbildung und bisherige Praxis sind erbeten bis Ende März 1955 an das Kantonale Erziehungsheim zur Hoffnung, Riehen/Basel. 2811/I

Für eine

3557/I

### **Weissnäherin-Flickerin**

gesetzten Alters, im Gehen leicht behindert, suchen wir Stelle in Anstalts- oder Spitalbetrieb. Würde zeitweise auch glätten. Bescheidene Lohnansprüche. — Offerten an Fürsorgestelle

Pro Infirmis Länggasstrasse 10 Bern  
Telefon (031) 2 60 92

Herausgeber: VEREIN FÜR SCHWEIZERISCHES ANSTALTSWESEN

Präsident: Ernst Müller, Landheim Erlenhof, Reinach (Baselland)

Quästor: Arthur Schlöpfer, Jugendheim, St. Gallen

Aktuar: Arthur Joss, Bürgerheim Wädenswil

Redaktion: Dr. Heinrich Droz-Rüegg, Eleonorenstrasse 16, Zürich 32

Stellenvermittlung: Fräulein Anna, Wiesenstrasse 2, Zürich 24

Inseratenannahme: G. Brucher, Zürich 24, Postfach 126

Druck und Administration: A. Stutz & Co., Wädenswil

# Die allerneuste kippbare ELRO-Bratpfanne

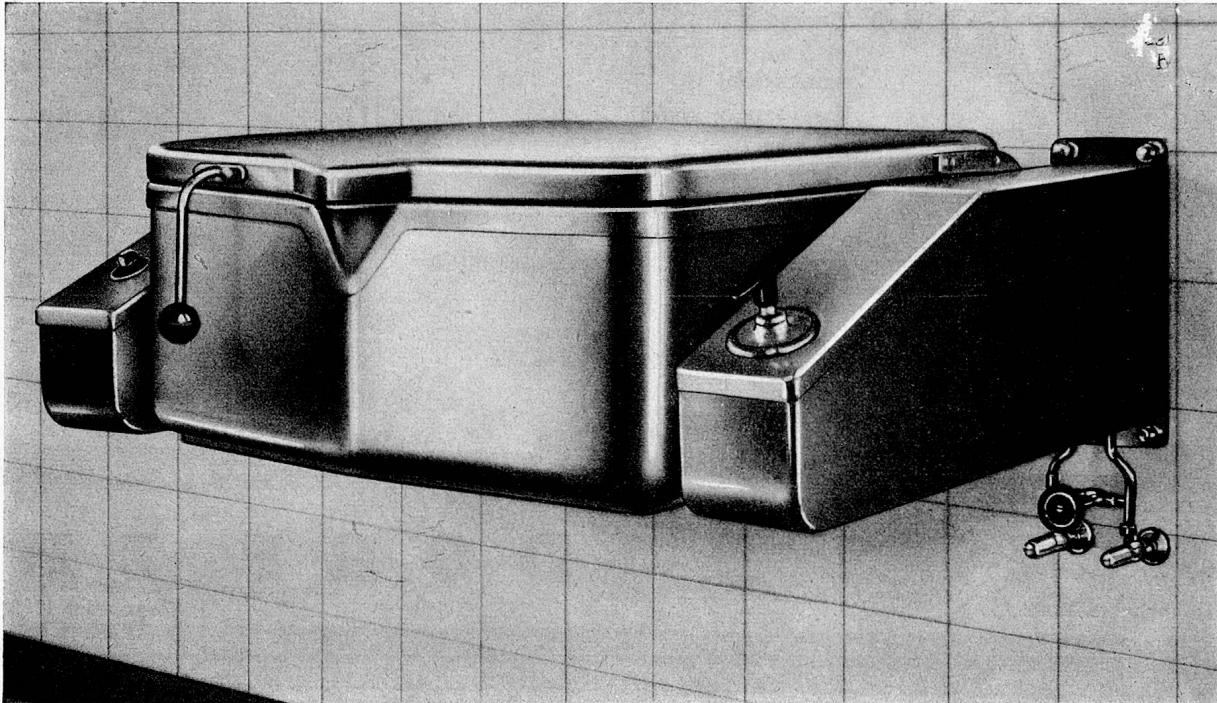

komplett aus rostfreiem Stahl, erfüllt die höchsten Ansprüche in bezug auf

- |                     |  |
|---------------------|--|
| Betriebssicherheit: | kein Lagerverschleiss, daher keine Wartung.  |
| Bedienung:          | schaltpultartig angeordnet, gewährt beste Uebersicht.  |
| Heizung:            | schnellste Erhitzung, dazu 6fach regulierbar.  |
| Kippvorgang:        | automatisch, ohne jede Anstrengung.  |
| Deckelfixierung:    | der Pfannendeckel bleibt in jeder gewünschten Stellung stehen.   |
| Sauberkeit:         | sämtliche Kanten sind stark abgerundet. Der Deckel ist glatt und unverrippt und führt das sich ansammelnde Kondensat ab, ohne das Bratgut zu befeuchten.                             |
| Qualität:           | dank ausschliesslicher Verwendung von Chromnickelstahl, versehen mit dem bekannten ELRO-Finish, ein unerreichtes Spitzenprodukt in der Reihe der bewährten ELRO-Grossküchenapparate. |

Verlangen Sie unverbindliche Offerte mit unseren interessanten Zahlungsmöglichkeiten.

Alleinhersteller und Verkauf:

**ROBERT MAUCH**

**BREMGARTEN / AARGAU**

Tel. (057) 7 17 77

**ELRO-WERK**





**In zirka 2 Minuten**

schält und reinigt die

**Lips** - Kleinschälmaschine

unerreicht in  
**Leistung und  
Qualität**

**5 kg Kartoffeln**

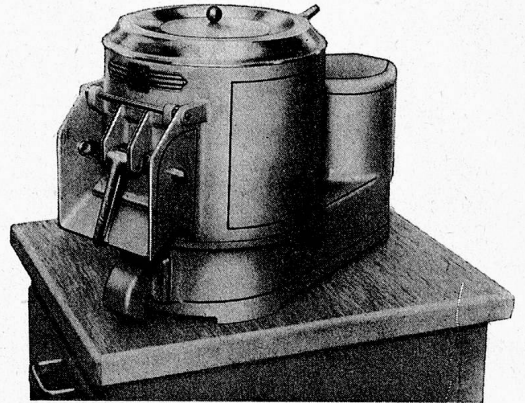

Unverbindliche Beratung und Verkauf  
durch die Fabrik und unsere Vertreter:

**H. Bay**  
Aarau

**V. Lukas**  
Zürich

**W. Leutwyler**  
Lausanne

Ein weiteres Erzeugnis der Spezialfabrik von Küchenmaschinen

**J. L I P S U R D O R F Z H**

Telephon (051) 98 75 08

Gegründet 1880



**SUPERPHOSPHAT**

körnig PS. 18 fein

**GETREIDE-KLEEDÜNGER**

PS. K. 10.20.

**HACKFRUCHTDÜNGER**

NA. PS. K. 5.8.15.

**RÜBENDÜNGER**

NA. PS. K. 5.8.15. + 4% BOR

**WIESENDÜNGER**

NA. PS. K. 3.8.8.

**VOLLDÜNGER**

NA. PS. K. 8.8.8.

**CHEMISCHE  
FABRIK  
UETIKON**

**UETIKON a/s.**



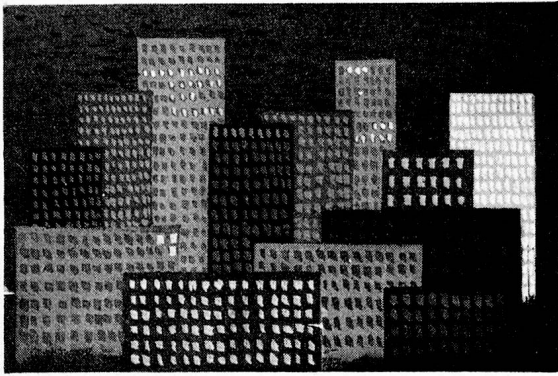

Diese Anpassungsfähigkeit ist der «ORIGINAL-SCHLARAFFIA»-MATRATZE in höchstem Masse eigen. Sie wurde (und wird) viel nachgeahmt, doch nie erreicht, weder in ihrer äussersten Bequemlichkeit garantierenden Elastizität, noch in ihrer geradezu unglaublichen Widerstandsfähigkeit: Selbst nach 5-minütiger Belastung durch eine 12-Tonnen-Strassenwalze zeigt die «ORIGINAL-SCHLARAFFIA»-MATRATZE keinerlei Veränderung!

**ORIGINAL  
SCHLARAFFIA  
MATRATZEN**

Die Schlaraffiawerk AG Basel/Dreispietz Telephon (061) 34 69 60.  
wird Sie unverbindlich und seriös beraten.

Schlaflosigkeit ist eines der Grundübel unserer gehetzten Zeit. In ausgedehnten Versuchen haben berühmte Ärzte, Hygieniker und Biologen vieler Länder nachgewiesen, dass wir umso tiefer und gesünder schlafen, je besser sich die Matratze dem anatomischen Bau unseres Körpers anzupassen vermag.

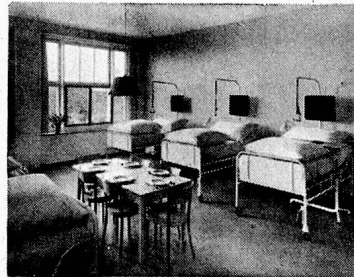
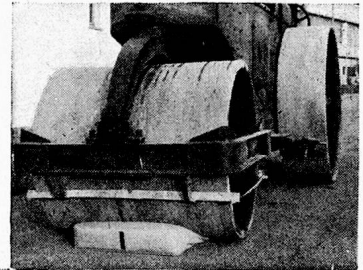

Immer mehr Verwalter und Ärzte von Spitälern, Kliniken und Sanatorien verlangen die warme und behagliche «ORIGINAL-SCHLARAFFIA»-MATRATZE, denn Sie ist unverwüstlich und hygienisch einwandfrei.

Beachten Sie das Markenzeichen!



**Kranken-Mobiliar**

bewährte sich in vielen Sanatorien,

Spitälern, Anstalten und . . . . .

wird auch Ihnen  
Freude . . . . .  
. . . . . machen!

Verlangen Sie unverbindlich Offerte  
oder den Besuch unseres Vertreters

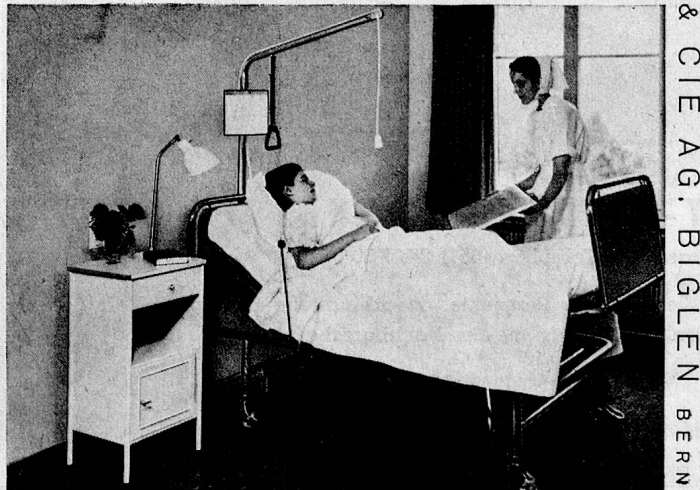

BIGLER, SPICHTIGER & CIE AG, BIGLEN BERN



# Bügeln leicht gemacht mit dem

SIEMENS  
**HEIMBÜGLER**  
die ideale Bügelmaschine für  
HEIME und ANSTALTEN

Schnell und mühelos schrankfertige Wäsche. Sogar Herrenhemden lassen sich spielendleicht bügeln. Verlangen Sie kostenlose Vorführung an Ihrem Domizil durch das



oder die Generalvertretung:

**SIEMENS ELEKTRIZITÄT SERZEUGNISSE AG. ZÜRICH**

Löwenstr. 35 Tel. (051) 25 36 00

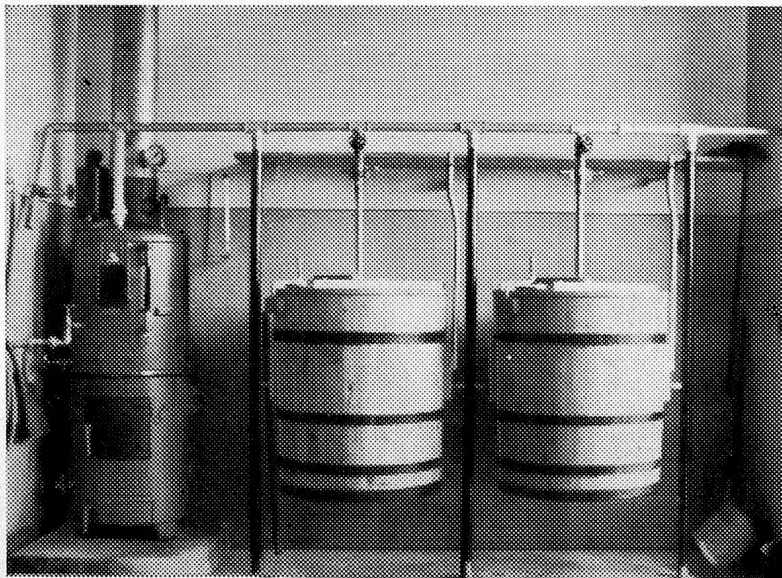

## **OSBY-NIEDERDRUCKKESSEL ZÜRICH**

Merkurstrasse 34, Telephon (051) 340750

Senden Sie mir bitte Prospekte, unverbindliche Offerte und einige Referenzen von Kunden aus meiner Nachbarschaft

Name: .....

Ort: .....

In zahlreichen Anstalten  
haben sich die



## **Niederdruckkessel**

bestens bewährt beim  
Futterkochen  
Silieren  
Waschen  
Heizen  
Süssmosten  
Sterilisieren usw.

Die Kessel werden in  
verschiedenen Grössen  
gebaut, passend für den  
Gross-, Mittel- und  
Kleinbetrieb



Der Patient soll gesund und das Personal entlastet werden. Diese beiden Forderungen waren bei der Konstruktion unserer Spitalmöbel wegleitend



**BASLER  
EISENMÖBELFABRIK AG.  
SISSACH**  
Tel. (061) 744 61

Metzger

*Man kann es nun drehen wie man will...*

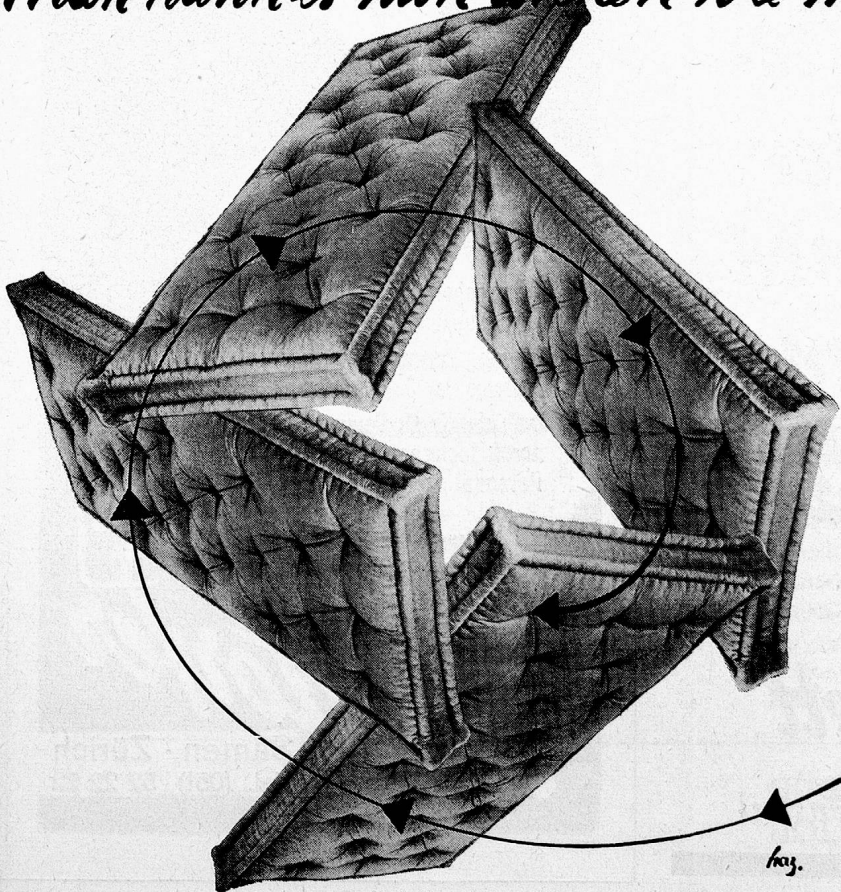

4. Die Rosshaarmatratze ist und bleibt die beste Grundlage für guten Schlaf. Besonders für Krankenhäuser und Anstalten ist sie mit ihrer nie erlahmenden Federkraft und ihrer unübertroffenen Eigenschaften als schlechter Wärmeleiter geradezu wie geschaffen. Sie ist hygienisch und handlich. Und . . .

**WER AUF ROSSHAAR RUHT  
SCHLÄFT GUT!**

Roth & Cie., Wangen an der Aare (BE)

J. Schnyder AG., Wädenswil (ZH)

Toggenburge- & Cie., Marthalen (ZH)

Gebr. Wittich, Gottlieben (TG)

Rosshaarspinnerei Basel AG., Basel-Augst





**HORGEN-GLARUS**

**Stühle und Tische**  
sind solid, formschön und  
bequem

**AG. Möbelfabrik Horgen-Glarus**  
in Glarus Telephon 058/52091



**Verwenden Sie nur  
kyanisierte Hölzer**

Frühbeetfenster  
Treibbeetkasten  
fest und transportabel  
Einfassläden  
Deckbretter  
Pfähle  
Spalierlättili

**Gewächshausbau und Kyanisierwerk**

**E. MÜLLER-LANZ, ZOFINGEN**  
Telephon (062) 8 11 73

**Viele Anstalten  
und Spitäler  
verwenden seit  
Jahrzehnten**

**Ambrosia**

**Speiseöl  
und Kochfett**

*Ernst Hürlimann, Wädenswil*

**3 Vorteile des  
Fachgeschäftes:**

1. Keimproben im eigenen  
Laboratorium
2. Eigener Versuchsgarten zur  
Prüfung der Sortenechtheit
3. Individuelle Bedienung  
durch fachgeschultes  
Personal

Verlangen Sie bitte  
unseren Katalog!



**Autotorker**  
Samen - Zürich  
Tel. (051) 52 22 22

# **STEINFELS-Markenartikel**

## **in Grosspackungen für Wäschereien**

<b>Minerve</b>	Selbsttätiges Sauerstoffwaschmittel
<b>Atlantis</b>	Kalkbeständiges Sauerstoffwaschmittel
<b>Lenis</b>	Bleichsoda zum Einweichen und Wasserenthärten
<b>Bx</b>	Entkalkungsmittel (Natriumhexametaphosphat)
<b>Perborat</b>	Stabilisiertes Natriumperborat (schonendes Bleichmittel)
<b>Maga</b>	Fettlösendes Vorwaschmittel

### **Seifenflocken, Kernseifen, Handseifen**

Mit Silva-Bilderschecks

Verlangen Sie Prospekt und Preisliste

**FRIEDRICH STEINFELS ZÜRICH 23 TELEFON (051) 42 14 14**

## **Grossküchen**

Ihre treuen HÜGLI und HOLLANDIA empfehlen Ihnen folgende Produkte, welche in keiner Grossküche fehlen sollten.

---

### **HÜGLIS**

Speisewürze  
Ochsenbouillon  
Hühnerbouillon  
Saucenfond  
Kraftbrühe (auch in Diätqualität erhältlich)  
Suppen nach Hausmacherart  
unübertroffen im Aroma  
Tomatensauce fix-fertig, 4-fach konzentriert,  
unangefochtenes Spitzenprodukt

### **HOLLANDIA**

Cichorie seit 100 Jahren ein Begriff  
Zucker-Essenz aus reinem Zucker hergestellt,  
gibt dem Kaffee eine satte dunkle Farbe  
Kaffeemischungen auf jeden Geschmack  
abgestimmt  
Spezial-Früchtemischung, ein Diamant der  
modernen Diätküche  
Gallus-Senf, mild, und Meerrettich  
Mayonnaise  
Hollan-Nährkraftkakao  
Essigfrüchte

Ein Versuch überzeugt auch Sie!  
Wenden Sie sich vertrauensvoll an

**HÜGLI, Nahrungsmittel AG, Arbon**  
**HOLLANDIA Au**



# Die Sensation 1955

für alle Wäscherei-Betriebe ist die

## Klarstrom-Waschmaschine

Fabrikat: Poensgen

System: Sulzmann

### Das Mädchen für alles 5 Maschinen in Einer die wirtschaftlichste Maschine der Gegenwart

Weiss-, Bunt-, Küchen-, Operations-, Blut- oder Salben- und Infektionswäsche werden alle zur selben Zeit in separater Lauge in der gleichen Maschine gewaschen

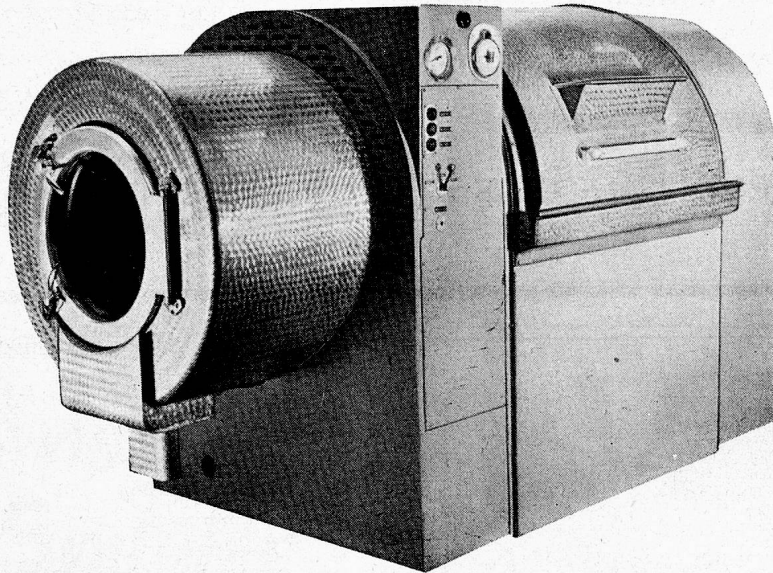

3 Maschinengrößen: Fassung 70, 100, 140 kg, 1:14

Waschzeit 35—40 Minuten. Verbrauch 10—15 l Wasser/kg Wäsche

Wärme nur zirka 250 WE/kg Wäsche und keine Spitzenbelastungen mehr  
50% weniger Waschmittel

Erstklassige Qualitätswäsche zu niedrigsten Gestehungskosten

Die erste Maschine kann in der Schweiz im Betrieb besichtigt werden. Weitere Maschinen sind bereits bestellt worden. Bitte verlangen Sie ausführlichen Prospekt und Beschreibung durch:

**Wamag**

**WÄSCHEREI-MASCHINEN A.G. ZÜRICH**

Zweierstrasse 146 Telephone 35 21 55