

Zeitschrift: Fachblatt für schweizerisches Anstaltswesen = Revue suisse des établissements hospitaliers

Herausgeber: Schweizerischer Verein für Heimerziehung und Anstaltsleitung; Schweizerischer Hilfsverband für Schwererziehbare; Verein für Schweizerisches Anstaltswesen

Band: 28 (1957)

Heft: 1

Werbung

Nutzungsbedingungen

Die ETH-Bibliothek ist die Anbieterin der digitalisierten Zeitschriften. Sie besitzt keine Urheberrechte an den Zeitschriften und ist nicht verantwortlich für deren Inhalte. Die Rechte liegen in der Regel bei den Herausgebern beziehungsweise den externen Rechteinhabern. [Siehe Rechtliche Hinweise.](#)

Conditions d'utilisation

L'ETH Library est le fournisseur des revues numérisées. Elle ne détient aucun droit d'auteur sur les revues et n'est pas responsable de leur contenu. En règle générale, les droits sont détenus par les éditeurs ou les détenteurs de droits externes. [Voir Informations légales.](#)

Terms of use

The ETH Library is the provider of the digitised journals. It does not own any copyrights to the journals and is not responsible for their content. The rights usually lie with the publishers or the external rights holders. [See Legal notice.](#)

Download PDF: 29.03.2025

ETH-Bibliothek Zürich, E-Periodica, <https://www.e-periodica.ch>

mit der Zeit gehen

Ueber die neuesten technischen Fortschritte zweckmässig gebauter Krankenmöbel orientieren wir Sie gerne durch unsern fachkundigen Vertreter.

Er steht Ihnen zu unverbindlichem

Besuch nach Wunsch zur Verfügung ⇒

Bigler, Spichiger & Cie AG
Biglen / Bern

Telephon: 031/68 62 21 ↑

Bigla

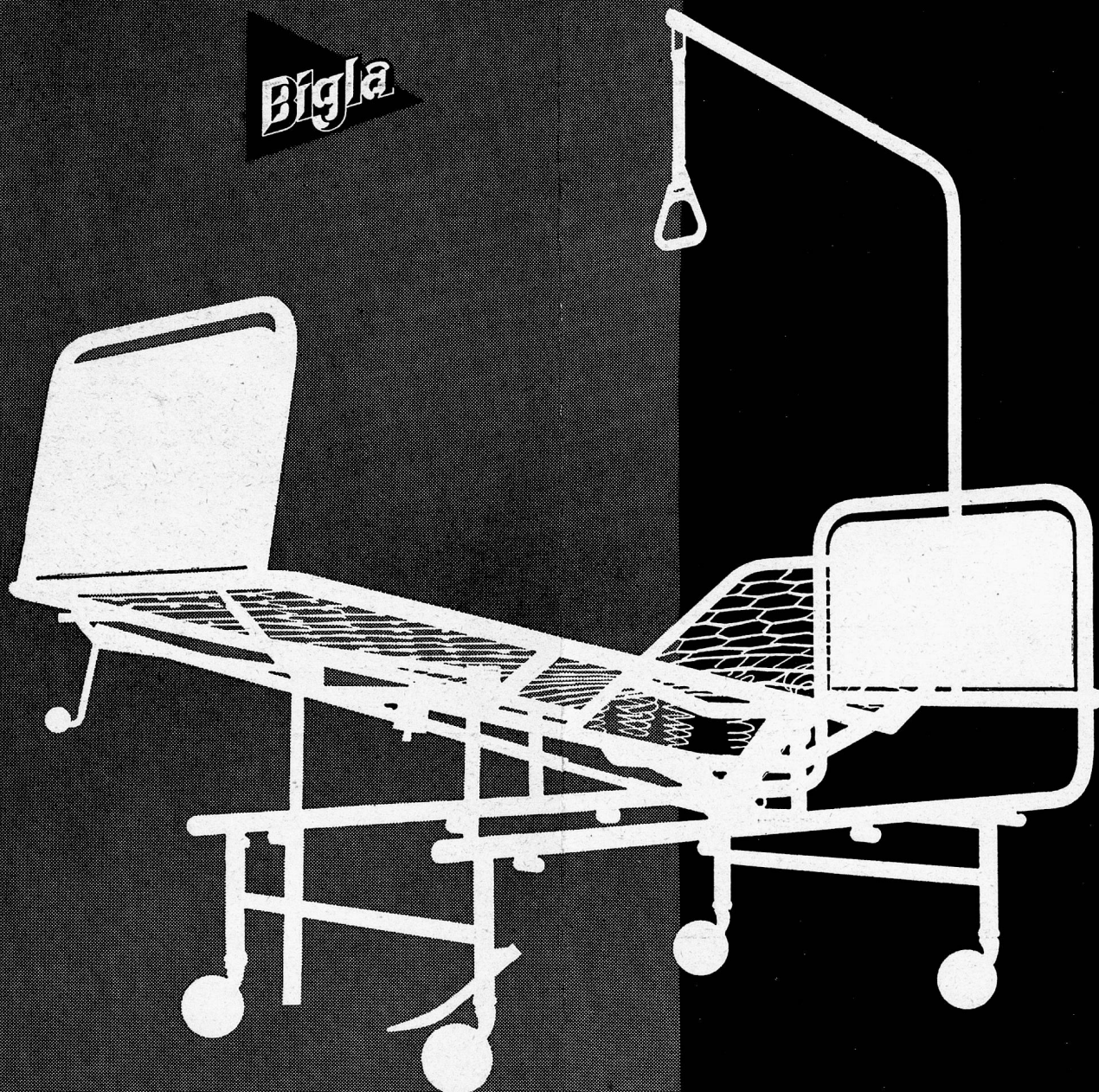



Die Grossküche im Jahre 1957



Nur schon die Tatsache, dass sämtliche Elro-Grossküchen-Einrichtungen vollständig aus rostfreiem Stahl bestehen, bedeutet einen gewaltigen Fortschritt. Der rostfreie Stahl ist bei normaler Pflege unverwundlich, ein Umstand, der gerade in einer Anstaltsküche nicht hoch genug eingeschätzt werden kann.

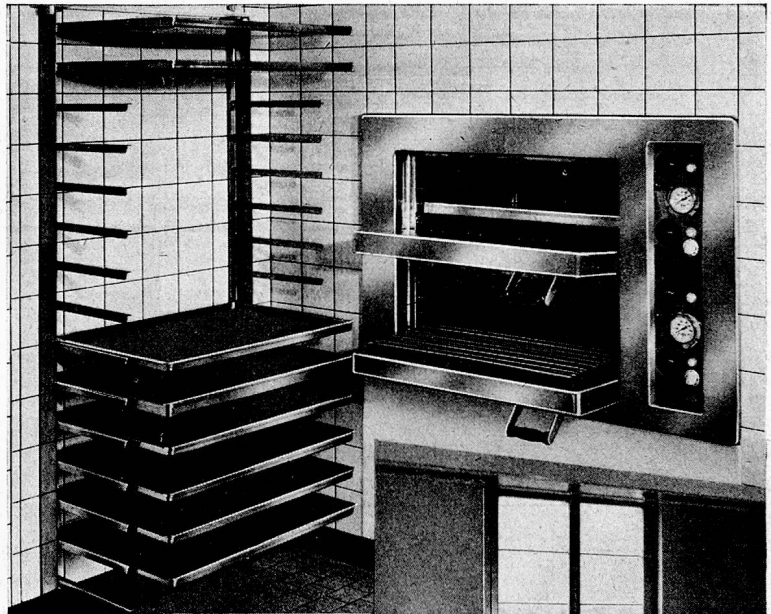

Die Elro-Bratpfanne besitzt eine hydraulische Kippvorrichtung, weshalb sich deren Raumbedarf auf ein Minimum reduziert: denn das altmodische Handrad wird damit überflüssig. Der Bratpfannenboden ist veralisziert und bleibt deshalb bei normaler Pflege immer blank. In der Elro-Bratpfanne kochen Sie auch wunderbare Apfelschnitzli. Können Sie das in einer gewöhnlichen Bratpfanne auch?

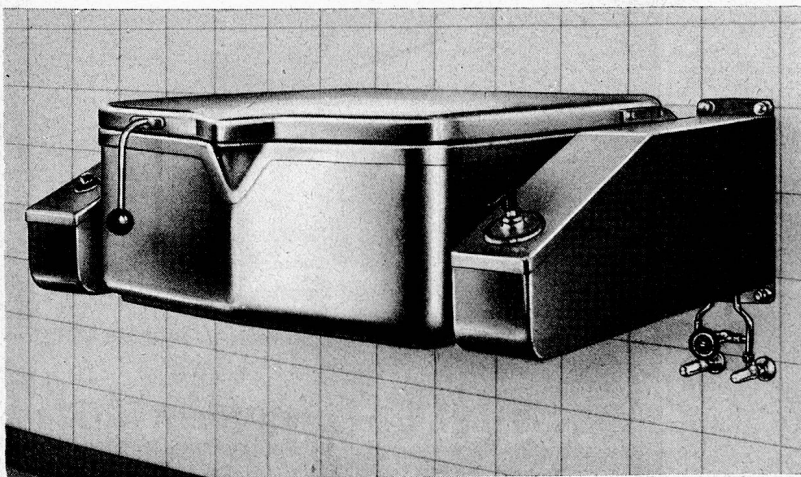
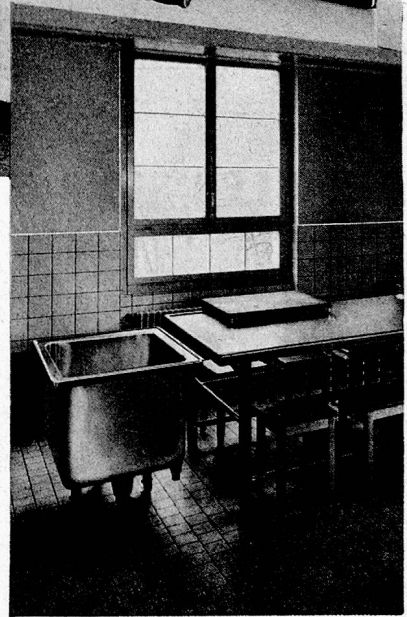

**Robert Mauch Elro-Werk
Bremgarten (Aargau)
Telefon (057) 71777**

Lips-Küchenmaschinen

für jeden Betrieb

Unverbindliche Beratung und Verkauf durch unsere Fabrik
und unsere Vertreter

H. Bay
Aarau

V. Lukas
Zürich

W. Leutwyler
Lausanne

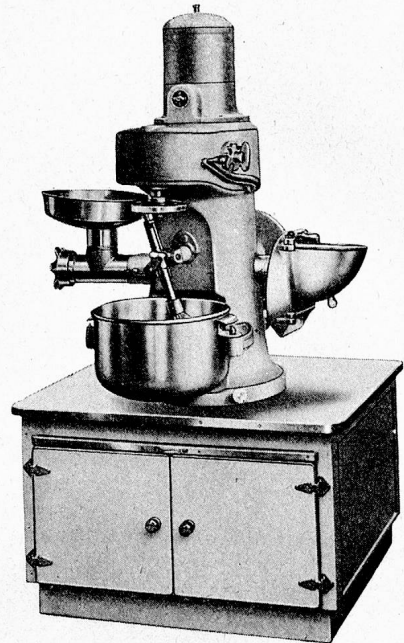

Maschinenfabrik

J. LIPS URDORF ZH

Telefon (051) 98 75 08

Gegründet 1880

WÄHLEN SIE DAS BESTE

Ganzmetall-Economats System ERNST



die idealste Lösung

für hygienische Lebensmittel-Lagerung
und rationellste, praktische Arbeitsweise

Verlangen Sie den Besuch
unseres Fachberaters

F. ERNST, ING. AG. ZÜRICH 3, Telefon (051) 33 62 44, Weststrasse 50/52

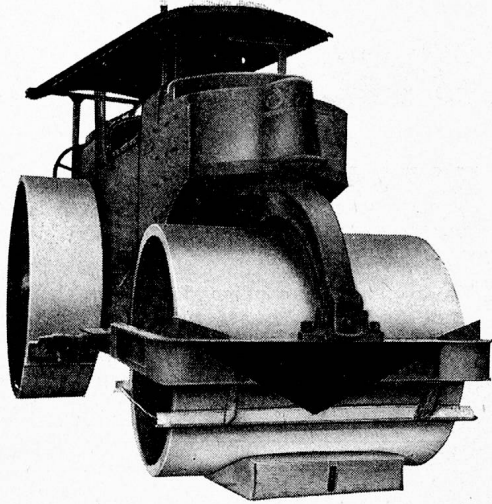

Gewaltsproben mit einer 12-Tonnen-Strassenwalze haben die Spitzenqualität der «Original-Schlaraffia»-Matratze bewiesen. Trotz 5-minütiger Belastung büsste die «Schlaraffia» nicht einen Millimeter an Höhe ein!

Keine gewöhnliche Matratze würde diese Belastung unbeschädigt überstehen. Die Schlaraffiawerk AG verfügt über die längste Fabrikationserfahrung in der Schweiz. Hüten Sie sich daher vor Nachahmungen. «Original-Schlaraffia»-Matratzen tragen unser Markenzeichen. Sorgfältige Verarbeitung und reelle Bedienung sind ihr Selbstverständlichkeiten. Darum wissen ihre Kunden:

Wer die behaglichwarme und unverwüstliche «Original-Schlaraffia»-Matratze wählt, wählt gut!

Schreiben Sie an die

Schlaraffiawerk AG Basel Dreispitz Tel. (061) 34 69 60

Sie werden seriös und unverbindlich beraten

ORIGINAL
SCHLARAFFIA
MATRATZEN

Der neue elektrische

Locher

KIPP-PLATTENHERD

setzt sich überall durch wo bessere Leistungen, höchste Betriebssicherheit und grösste Sauberkeit verlangt werden.

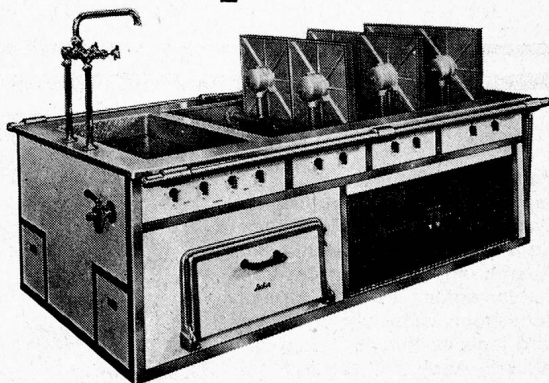

Aus vielen, einige besonders interessante Referenzen:

Zürich
Stadtspital Wald
Schaffhausen
Kantonsspital: 2 Herde
Lausanne
Institution Château Mont-Chois
Lausanne
Clinique des Charmettes
Renens/VD
Grande Salle Communale
Kloten
Flughafenrestaurant

In- und ausländische Patente

OSKAR LOCHER

ELEKTRISCHE HEIZUNGEN
BAURSTRASSE 14 — ZÜRICH 8
TELEPHON (051) 34 54 58

Locher

Erstklassige Bodenpflegemittel

TAWAX 10

Hartglanzwachs flüssig

TAWAX 11

Hartglanzpaste fest

TAWAX 12

Selbstglanz-Emulsion flüssig

Alle 3 Sorten sind einfach und zeitsparend in der Anwendung und bewirken einen dauerhaften, intensiven Glanzbelag.

Verlangen Sie Offerte mit Gratismuster

Tavol-PRODUKTE

unerreicht in Qualität!

H. TAVERNARO · CHEM. FABRIK
WINTERTHUR · WÜLFINGEN
SCHLOSSTALSTR. 221 · TEL. 052/24054

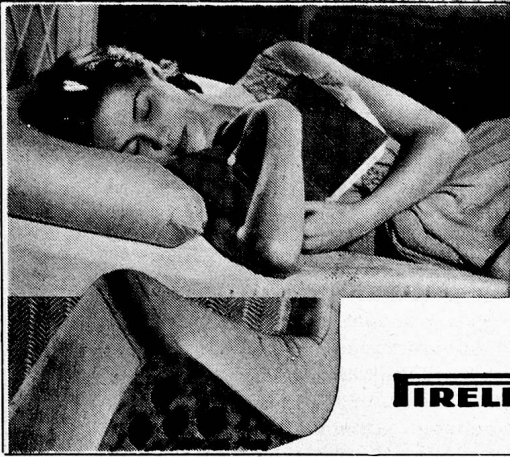

gommapiuma

PIRELLI - MATRATZEN bieten unübertroffenen Komfort. Sie sind **HYGIENISCH, BEQUEM, PRAKTISCH, WIRTSCHAFTLICH. GERINGER ANSCHAFFUNGSPREIS UND ZUDEM KEINE UNTERHALTSKOSTEN MEHR!**

Die „gommapiuma“-Matratze muss nie gewendet, nie geklopft und nie aufgeschüttelt werden. Ein Aufarbeiten im Laufe der Jahre ist nicht nötig, weil die ursprüngliche Form unbegrenzt erhalten bleibt.

PIRELLI - Vertretung für die Schweiz: **ARIA AG. ZÜRICH**, Limmatstr. 214
Telefon (051) 42 56 58

Sauberkeit und Hygiene

Wer auf Hygiene und Sauberkeit achtet, zweifelt nicht daran, dass «Glanz-Eternit» auch für Kinderheime, Spitäler und Anstalten viele Vorzüge bietet. Zahlreiche Töne tragen dazu bei, die Räume,

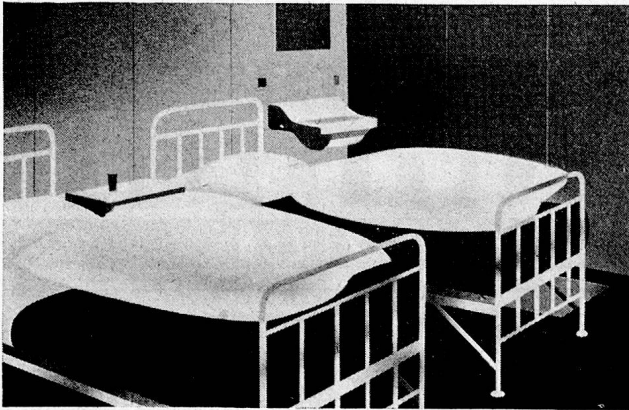

GLANZ ETERNIT AG

Niederurnen, Telephon 058 416 71

sei es ein Krankenzimmer, ein Aufenthaltsraum, ein Badraum usw., freundlich zu gestalten. Der Unterhalt einer «Glanz-Eternit»-Wandverkleidung ist leicht, ein Vorteil, der bei der heutigen Knappheit an Personal zu schätzen ist. Verlangen Sie Preisliste und Muster.



ORO das ausgiebige, feine, weiche KOCHFETT

Spezialqualität nach Hausfrauen-Art hergestellt

Fiad & Burkhardt AG. Zürich-Oerlikon

Telefon (051) 46 84 45

Hochleistungs-Muldenmange

Mit 40 cm Walzendurchmesser und 2 Meter Arbeitsbreite. Heizung: elektrisch, Gas oder Dampf. Automatische Temperatur-Regulierung, elektr. Walzenhebevorrichtung mit oder ohne Gurteneinführung.

Beste Referenzen.

A. Cleis AG. Sissach

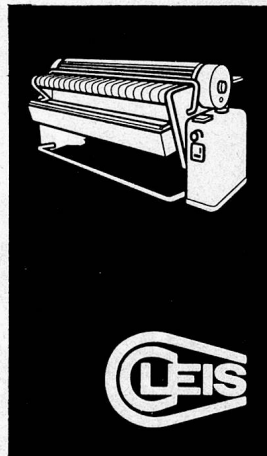

Pendelzentrifugen

mit eingebautem vertikalem Elektromotor. Diese erlauben ein Aufstellen an Orten ohne Ausführung eines grösseren Fundamentes. Durch freies Schwingen zwischen 3 Säulen wird jegliche Erschütterung eliminiert. Auch mit Sicherheitsdeckel lieferbar. Inhalt 18 und 25 kg Trockenwäsche. Verlangen Sie ausführliche Offerte.

Wäschereimaschinen- Fabrik



Telephon 061 - 85 13 33

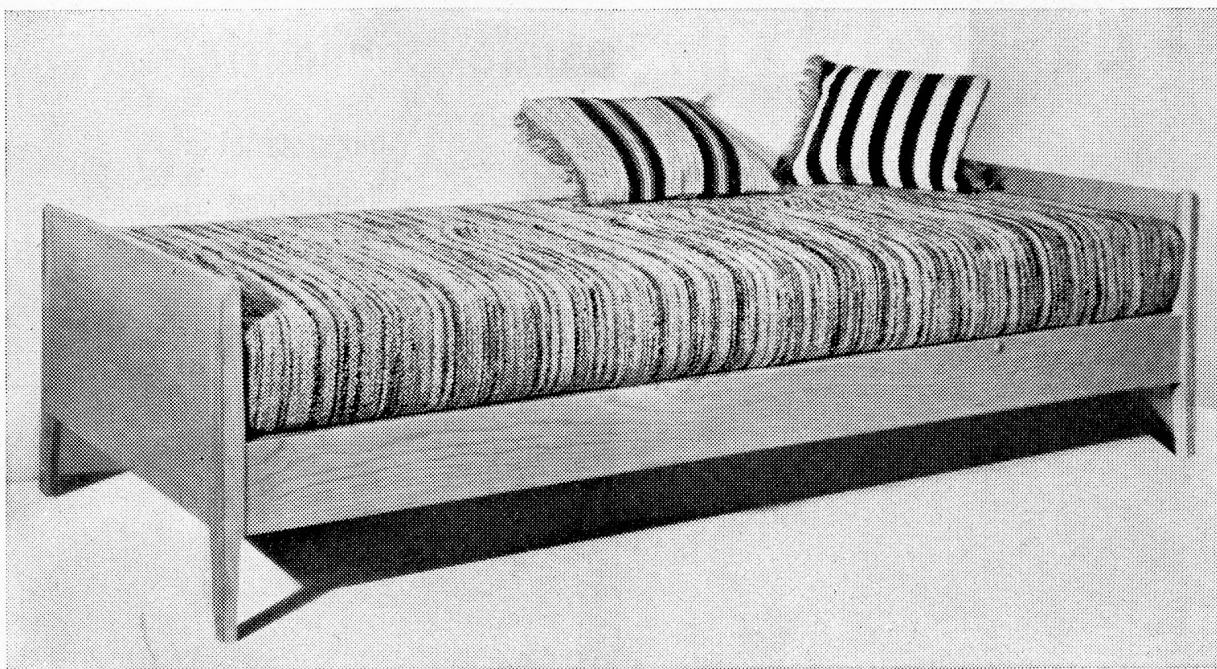

COUCHES FÜR SCHWESTERN- UND ANGESTELLTENZIMMER

AERMO im „Thalhof“ Talstrasse 66 **ZÜRICH 1**

Telefon (051) 25 92 66

Werkstätten und Lager in Wald ZH



Für Geschirr-Waschmaschinen

BENEX das Produkt für die automatische Geschirrwashmaschine — konkurrenzlos und revolutionär!

BENEX löst sich sofort auf, wirkt schmutz- und fettlösend, verleiht wundervollen Glanz und greift weder Geschirr noch Metall an.

BENEX verhindert Kalkansatz an der Maschine, **schäumt nicht.**

BENEX reinigt besser, rascher und billiger. Normale Dosis 2 g/l.

SUPER-ORLON

für die periodische Reinigung von Plastikgeschirr (Ornamin usw.)

SEIFENFABRIK HOCHDORF

für beste u. schonendste Waschmittel

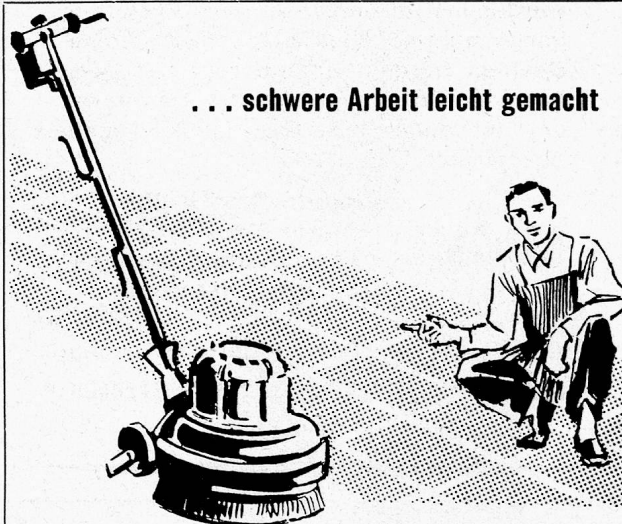

... schwere Arbeit leicht gemacht

Bodenreinigungen in Krankenhäusern, Heimen und Spitälern mit den neuen 1-Einscheiben-Maschinen SPEZIAL und SUPER. Praktisch geräuschloser Gang. Kinderleichtes Führen. Enorme Einsatzmöglichkeiten.

Verlangen Sie Prospekte u. unverbindliche Vorführung

SUTER-STRICKLER SOHN HORGEN

Maschinenfabrik Telephone 051/92 46 24

TEBEZID - Ihr Desinfektionsmittel



Laboratorium CHIMA S.A., Speicher

zuverlässig, wirtschaftlich

begutachtet auf
Keimtötung
Wasch-, Einweich- und
Bleich-Wirkung



Aufbauende **LUCUL-Kraftsuppen...**

werden in Krankenhäusern und Anstalten immer mehr verwendet. Rasch ist so eine Bouillon hergestellt, sie regt mit dem herrlichen Fleischaroma den Appetit an und ist auch dem schwachen Magen bekömmlich.

LUCUL / **Fleisch-Kraftbrühe**
Hühner-Kraftbrühe
Ochsenschwanzsuppe
und Bratensauce

Bitte Muster und Spezialofferte verlangen
LUCUL-NÄHRMITTELFABRIK ZÜRICH-SEEBACH
Tel. 46 72 94

Aus natürlichen Rohstoffen

selbstbereitete Crèmen und andere Speisen sind nicht nur ein Genuss für den Gaumen, sondern Mittler von wichtigen Nährstoffen in Verbindung mit notwendigen Wirkstoffen und für Magenranke z. B. als Zwischen- oder Abendmahlzeit ideal.



seit Jahrzehnten in der guten Küche bekannt, hebt den Wohlgeschmack der Speisen und ist leicht verdaulich. Mit Pavidol gekocht — man weiss, was man hat.

Für Grossküchen vorteilhafte Spezialpackungen von 4½, 9½ oder 19 kg.

DÜTSCHLER & CO. ST. GALLEN

KNECHT & MEILE

Drahtwaren-Industrie

WIL SG

Telefon (073) 6 16 56

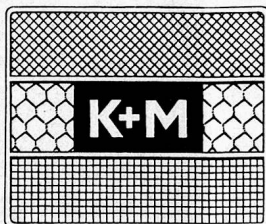

Drahtgeflechte

Metallgewebe

Drahtgitter

Einzäunungsdrähte

Siebe



JOHNSON

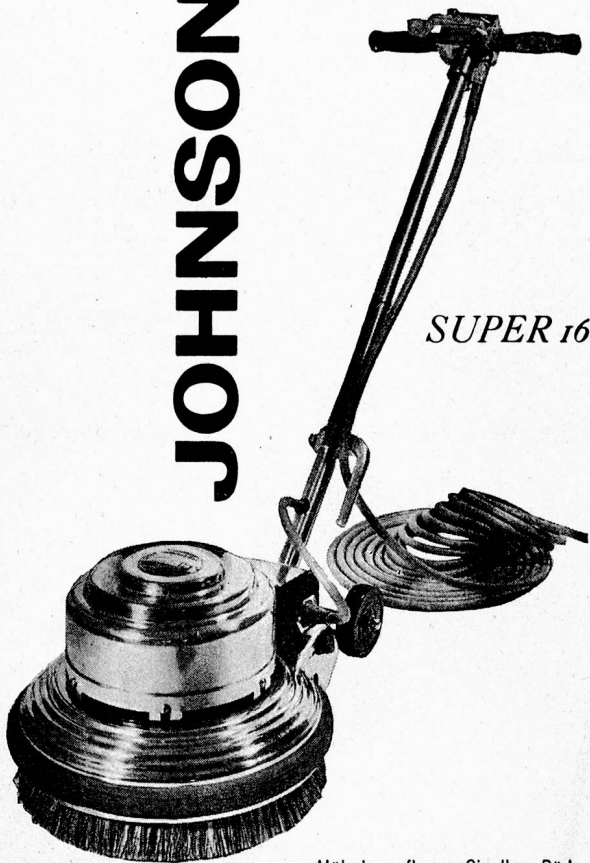

SUPER 16

Müheless pflegen Sie Ihre Böden mit den Hochleistungs-Blochern JOHNSON Super 12 für mittlere Betriebe und Super 16 für stärkste Beanspruchung. Die JOHNSON Blocher lassen sich spielend leicht unter Möbelstücke führen, arbeiten bis ganz an Wände heran und sind äusserst robust gebaut. So recht für den täglichen Gebrauch. Sie blochen, fegen, schleifen und polieren und nehmen Ihnen alle Plagen der Bodenpflege ab.

Lassen Sie sich durch die freundlichen Fachleute des JOHNSON Service unverbindlich beraten.

SUPER 12



SMS/K

JOHNSON

E. Gasser, Johnson-Wax-Fabrik
Weiningen ZH Tel. (051) 989188

OLLAND

Der neue, elektrische Schnellschneider.
Ein Spitzenprodukt langjähriger Erfahrung!

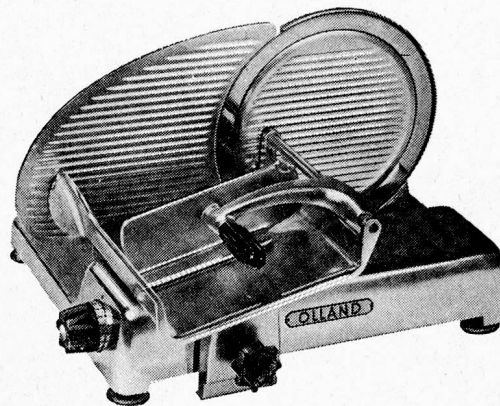

FAVORITE

Die bewährte
elektrische
Kaffeemühle!
In
verschiedenen
Typengrössen
erhältlich.

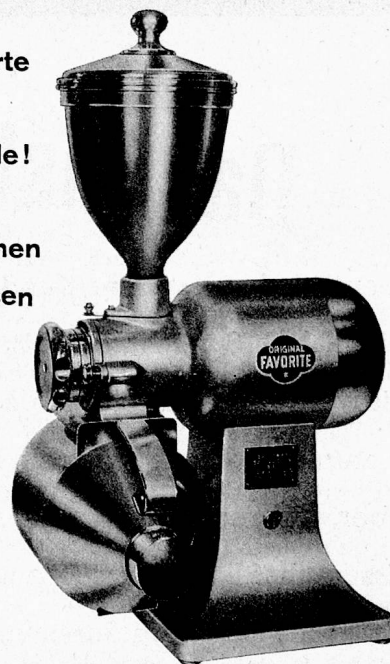

Generalvertretung und Servicedienst

Otto Mathys

Aarau

Kasinostrasse Telefon (064) 214 95



GK 4

Das Institut für Waschtechnik

... entstanden aus dem Kunden-Service der Seifenfabrik Sunlight, steht Ihnen jederzeit kostenlos mit wertvollen Ratschlägen zur Verfügung.

Es entwickelte sich zu einem modernst eingerichteten Labor, wo auch Ihre Waschprobleme von Spezialisten wissenschaftlich untersucht und gelöst werden.

Lassen Sie sich vom Sunlight-Waschtechniker genau orientieren über die Leistungen des Instituts für Waschtechnik oder verlangen Sie noch heute unseren aufschlussreichen Prospekt!

... prüft

Ihr Waschverfahren auf
Schonung und Wirtschaftlichkeit

... gibt Auskunft über

Ursache von Wäscheschäden
Waschbarkeit neuer Stoffe

... bietet Ihnen

fachmännische Beratung in allen
Waschproblemen

SUNLIGHT OLTEN

