

Zeitschrift: Fachblatt für schweizerisches Anstaltswesen = Revue suisse des établissements hospitaliers
Band: 30 (1959)
Heft: 5

Werbung

Nutzungsbedingungen

Die ETH-Bibliothek ist die Anbieterin der digitalisierten Zeitschriften. Sie besitzt keine Urheberrechte an den Zeitschriften und ist nicht verantwortlich für deren Inhalte. Die Rechte liegen in der Regel bei den Herausgebern beziehungsweise den externen Rechteinhabern. [Siehe Rechtliche Hinweise.](#)

Conditions d'utilisation

L'ETH Library est le fournisseur des revues numérisées. Elle ne détient aucun droit d'auteur sur les revues et n'est pas responsable de leur contenu. En règle générale, les droits sont détenus par les éditeurs ou les détenteurs de droits externes. [Voir Informations légales.](#)

Terms of use

The ETH Library is the provider of the digitised journals. It does not own any copyrights to the journals and is not responsible for their content. The rights usually lie with the publishers or the external rights holders. [See Legal notice.](#)

Download PDF: 22.11.2024

ETH-Bibliothek Zürich, E-Periodica, <https://www.e-periodica.ch>



Elektrische Passiermaschine VIGDIS

- Grosse Zeitersparnis!
- Kein langes Umschütten mehr.
- Kein Wiedererwärmen des Kochgutes.

Verarbeitet in etwa 5—7 Minuten bis zu 400 kg Kartoffeln, Spinat usw.

VIGDIS wirkt rasch, zuverlässig und absolut gefahrlos direkt im Kippkessel.

Für jedes Passiergut das richtige Sieb, fein, mittel oder grob.

3 Grössen, daher für jeden Kippkessel verwendbar.

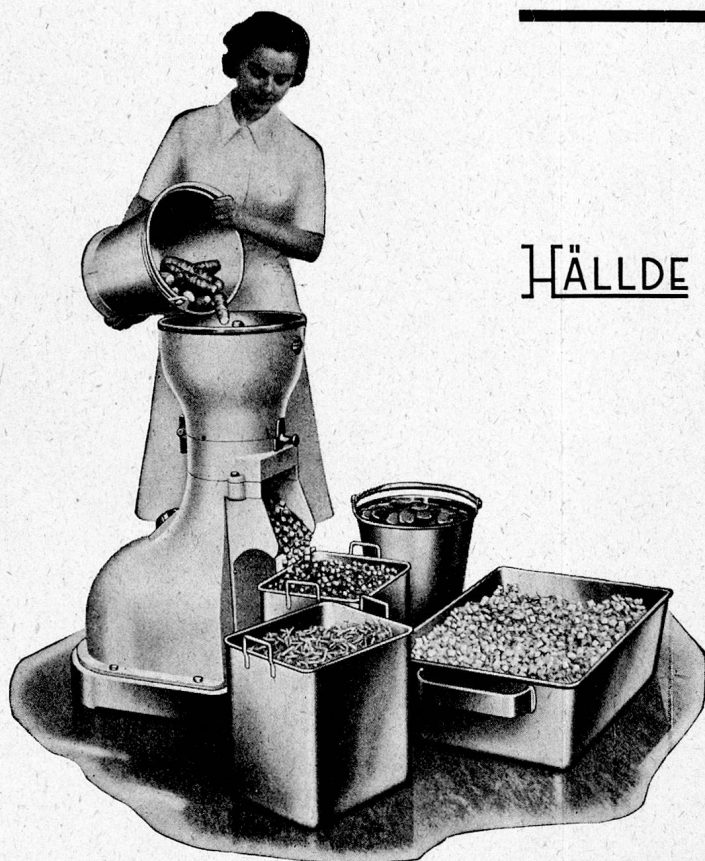

HÄLLDE

2 Neuheiten welche sich bereits gut bewährten

die elektrische Gemüseschneidemaschine

liefert Ihnen in Sekundenschnelle

- Würfel in der Grösse von
5 x 5, 7¹/₂ x 7¹/₂, 10 x 10,
12¹/₂ x 12¹/₂, 15 x 15 und
20 x 20 mm.
- Streifen in der Grösse von
3 x 3, 3 x 6, 6 x 6 mm.
- Scheiben in der Stärke von
1, 3, 6, 8, 10, 20 mm.

Grosse Leistung bei einfacher und sicherer Bedienung.

In 2 Grössen lieferbar

SCHWABENLAND & CO. AG. ZÜRICH
Betriebsküchen-Einrichtungen Nüscherstr. 44 Tel. (051) 25 37 40

UW4K

Universal Waschmittel

**Ein weiterer Fortschritt!
Eine neue Erleichterung!**

● Ein Waschmittel für den ganzen Waschprozess!

Endlich, möchte man sagen. Wer aber weiß, welche vielseitigen Anforderungen an ein Universalwaschmittel gestellt werden, wundert sich nicht, daß die Steinfels-Chemiker und -Techniker ganz sicher gehen wollten. Das neue Universalwaschmittel, das jetzt unter der Bezeichnung UW4K in Verkauf kommt, hat seine Probe nach vielen und gründlichen Versuchen glänzend bestanden.

Die Vorteile liegen auf der Hand!

● Einfach

UW4K vereinfacht und modernisiert das Waschen. Statt verschiedener Produkte zum Vorwaschen und Klarwaschen kann UW4K für den *ganzen Waschprozeß* und für *alle Wäschekategorien* verwendet werden. Die Waschmethode ist denkbar einfach, mühelos und schnell. UW4K enthält kein Bleichmittel; für Weißwäsche ist ein Zusatz von Blimit notwendig.

● Sparsam

UW4K kostet nicht mehr als andere Waschmittel und bietet ein Maximum an Waschkraft und Faserschonung. Unsere Anleitungen und praktischen Meßgefäße ermöglichen überall ein genaues und sparsames Einsetzen von UW4K.

● Sicher

UW4K bietet größte Sicherheit. Es gibt keine Verwechslungen mehr und keine Mischarbeit mit einzelnen Substanzen. Mit UW4K allein erhält man eine ideale Laugenzusammensetzung.

● Vielseitig

UW4K ist vielseitig verwendbar. Es eignet sich für Waschmaschinen mit Chromstahl- und Kupfertrommeln, aber auch für Klarstrom- und Gegenstromanlagen. UW4K wird als hochwirksames, fett- und schmutzlösendes Vorwaschmittel wie auch als gründliches Klarwaschmittel für *Weiß- und Buntwäsche* verwendet.

Technische Daten: UW4K ist ein seifenhaltiges Waschmittel mit einem Zusatz eines besonderen synthetischen Netzmittels, welches sich mit der Seife gut verträgt. Dank seiner besonderen Zusammensetzung ist UW4K selbst für Kupfermaschinen geeignet. UW4K vereinigt höchste Waschkraft und Faserschonung. Lieferbar in Säcken zu 25 kg.

Verlangen Sie Muster für einen ausgiebigen Waschversuch und den unverbindlichen Besuch unseres Vertreters. Wir beraten Sie gerne!

STEINFELS die leistungsfähige Seifenfabrik für den Großbetrieb
Friedrich Steinfels Zürich 23, Telefon 051/42 14 14

Tel. 061 / 468900

SSS



van Baerle + Cie. AG Münchenstein

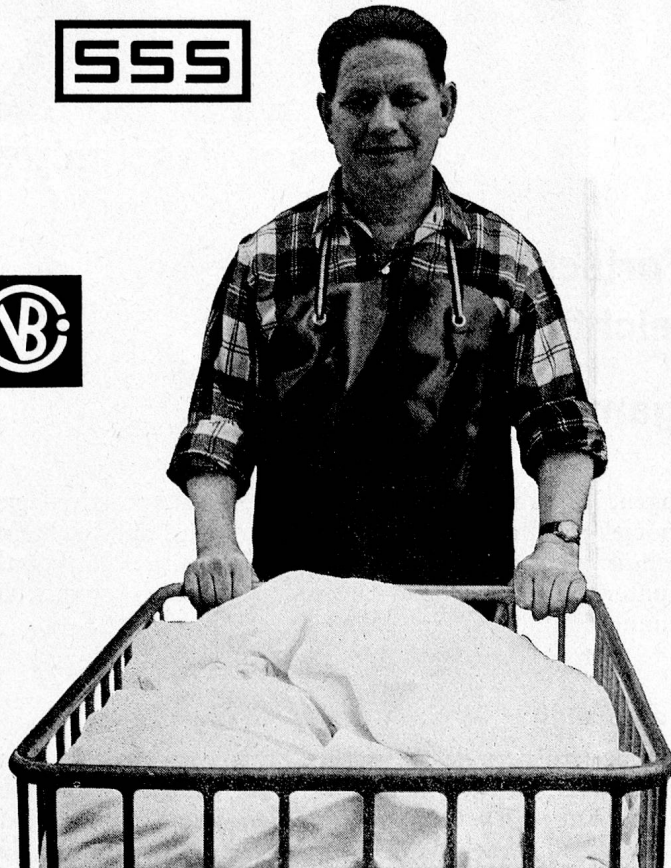

Ihr Waschprogramm von morgen

In Zusammenarbeit mit Wäscherei-Fachleuten entwickelten unsere Chemiker eine zuverlässige Waschmethode, welche auch die höchsten Anforderungen maschinell fortschrittlichster Wäschereien erfüllt. Van Baerle's sss Waschmethode ist anpassungsfähig. Sie trägt der Verschiedenartigkeit des einzelnen Betriebes in Bezug auf maschinelle Einrichtung und Wasser Rechnung. Gerade deshalb ist es unseren Wäscherei-Beratern möglich, auch Ihnen ein zweckmässiges, individuelles Waschprogramm mit unsern Produkten aufzustellen. Unsere Fachleute stehen jederzeit gerne zu Ihrer Verfügung.

SSS Sauber, schonend und sparsamer waschen.

Alba Modernes Vollwaschmittel auf Seifenbasis.

Suptin Konfektioniertes Universal Waschmittel mit Bleichmittel.

Supal Konfektioniertes Universal Waschmittel ohne Bleichmittel.

Silavit Waschkalkali für die Vorwäsche, 04 für hartes, 90 für weiches Wasser, 55 oder 40 für besondere Aufgaben.

Vaco Syndet Spezialprodukt für das Waschen von fettig-schmutziger Küchenwäsche und Überkleidern.

Holder

E5

Grunder



2 Begriffe

die aus der heutigen Gartenpflege nicht mehr wegzudenken sind. Mehr als 30 Jahre Erfahrung gibt Ihnen Gewähr für Qualität und durchdachte Konstruktion.

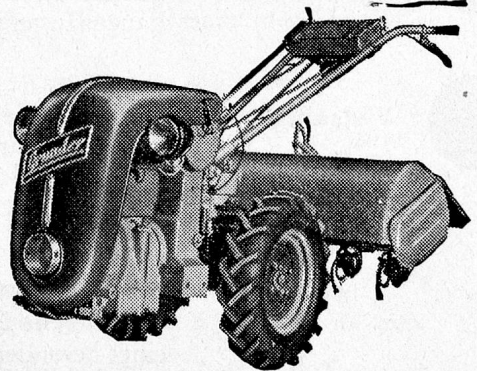

Universal-Einachsmaschine

mit 5-PS-Fichtel- und Sachs-Motor, 7-Gang-Getriebe. Verwendbar als Fräse, Hacke, Pflug, Kultivator, Zugmaschine, Anbaupumpe, Mäher, Fräsen und Hacken von 20 bis 60 cm. Radausschaltung.

Motor-Bodenfräse 3- oder 4 GU

mit 8-, 10- oder 12-PS-Motoren (Grunder und Mag) für grosse Flächenleistung, 3 oder 4 Vorwärtsgänge und 1 Rückwärtsgang, 2 Geschwindigkeiten auf der Zapfwelle, mit oder ohne Differential lieferbar. Fräsbreiten 40 bis 100 cm.

Wer Grunder wählt, wählt Qualität

Coupon Senden Sie mir unverbindlich Prospekt Nr. 6

MASCHINENFABRIK
IM NIEDERSCHÖNTHAL

Grunder

A. GRUNDER & CO., A.-G.
FÜLLINSDORF (BL) TEL. (061) 84 34 34

über: _____
Name: _____
Vorname: _____
Wohnort: _____
Strasse/Hof: _____

Geigy

-Ratschläge für Schädlingsbekämpfung im Garten

Schon vor Jahrtausenden haben Perser, Chinesen, Japaner, Griechen und Römer Gärten gehabt, Blumen gezüchtet und gepflegt und Gemüse angebaut. Die Geschichte erzählt uns aber, dass sie sehr oft Schwierigkeiten wegen Schädlingen und Pflanzenkrankheiten hatten.

In dieser Beziehung haben wir es heute dank moderner Schädlingsbekämpfungsmittel, die uns zur Bekämpfung von Blattläusen, Raupen, Käfern, Pilzkrankheiten und Wurzelschädlingen zur Verfügung stehen, leicht.

Rosen, Sommerflor und Blütenstauden werden regelmässig mit **Gesarex Geigy** gegen tierische Parasiten und Pilzkrankheiten bestäubt. Wer lieber spritzt, verwendet die Mischbrühe aus 0,1% **Basudin Emulsion Geigy** + 0,2% **Zineb Geigy**.

Gemüse: Bohnen, Erbsen, Kohlgemüse, Lauch, Rettiche usw. sind regelmässig mit **Gesarex** zu stäuben oder mit 0,1% **Basudin Emulsion** zu spritzen. Gegen Rostkrankheiten, z.B. an Bohnen, kann man der Brühe 0,2% **Zineb Geigy** zusetzen.

Wurzelschädlinge: Gegen Kohl-, Möhren- und Zwiebelfliegen begiesst man die Setzlinge oder die Saatreihen mit 0,1% **Basudin Emulsion**, 1 dl pro Setzling oder $\frac{1}{4}$ - $\frac{1}{2}$ l Brühe pro Laufmeter, bzw. 4 l Brühe pro m². Auch Engerlinge, Drahtwürmer, Wurzelläuse und Ameisen (Nester) bekämpft man mit einer 0,1%igen Basudin Emulsionbrühe oder mit dem neuen **Gesapon N Geigy**.

Schnecken: sind leicht zu vernichten mit den bewährten **Schneckenkörnern Geigy**.

Unkraut auf Wegen und Plätzen vernichtet man gründlich für die ganze Saison mit dem **Unkrautvertilger Geigy**. Dieses Produkt darf aber nicht für Kulturen verwendet werden.

Anlage von Himbeeren, roten Johannisbeeren und Brombeeren können neuerdings durch **Simazin Geigy** unkrautfrei gehalten werden. Gebrauchsanweisung beachten!

Verlangen Sie bei Ihrem Lieferanten die neue, farbige Anleitung zur Schädlingsbekämpfung für Gartenliebhaber. Sie enthält auch die Spritzpläne für Beerenobst, Kern- und Steinobst.

J. R. Geigy A.G. Basel



Pg 95

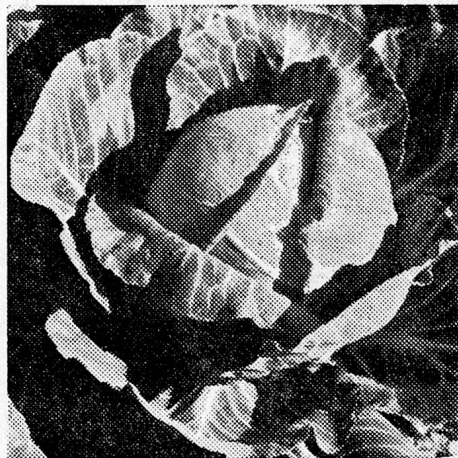

Der Patient soll gesund und das Personal entlastet werden. Diese beiden Forderungen waren bei der Konstruktion unserer Spitalmöbel wegleitend



**BASLER
EISENMÖBELFABRIK AG.
SISSACH**

Metzger

Der neue elektrische

Locher

KIPP-PLATTENHERD

setzt sich überall durch wo bessere Leistungen, höchste Betriebssicherheit und grösste Sauberkeit verlangt werden.

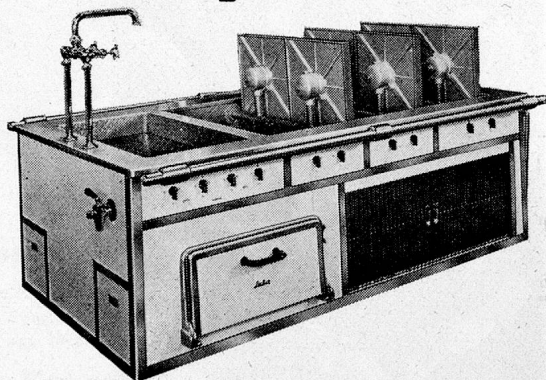

In- und ausländische Patente

OSKAR LOCHER
ELEKTRISCHE HEIZUNGEN
BAURSTRASSE 14 — ZÜRICH 8
TELEPHON (051) 34 54 58

Locher

Aus vielen, einige besonders interessante Referenzen:

- Zürich**
Stadtspital Wald
- Schaffhausen**
Kantonsspital: 2 Herde
- Lausanne**
Institution Château Mont-Choisi
- Lausanne**
Clinique des Charmettes
- Renens/VD**
Grande Salle Communale
- Kloten**
Flughafenrestaurant



Das ist ein typisches

HORGEN-GLARUS

Modell. Es ist formschön, bequem und solid.

AG Möbelfabrik Horgen-Glarus in Glarus

Telephon (058) 5 20 91



A. CLEIS A.G.

Gegr. 1872

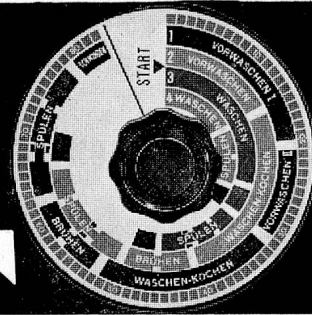
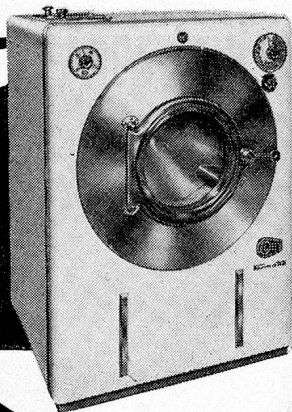

NEU! Ein Griff . . ein Dreh . .
und das Waschen kann beginnen, dank dem von
uns neu entwickelten und zuverlässigen

Formatic-Timer

Er sorgt automatisch für den richtigen Ablauf
des Waschprogramms

- 1 Stark beschmutzte Wäsche
- 2 Normal beschmutzte Wäsche
- 3 Passantenwäsche
- 4 Feinwäsche, Wolle, Seide, Nylon

Verlangen Sie für unsere vollautomatischen
Frontal-Waschmaschinen mit dem **Formatic**
Timer-System à 6, 10, 20 oder 30 kg Trocken-
wäsche, unverbindliche Auskunft

A. Cleis AG Sissach Tel. 061 85 13 33

Büro und Vorführlokalen

Basel	Tel. 061 24 32 16
Bern	Tel. 031 5 88 10
Lausanne	Tel. 021 26 70 04
Zürich	Tel. 051 34 00 16

Lips-Küchenmaschinen

für jeden Betrieb

Unverbindliche Beratung und Verkauf durch unsere Fabrik
und unsere Vertreter

H. Bay

Aarau

064 / 2 33 58

V. Lukas

Zürich

051 / 33 22 05

W. Leutwyler

Lausanne

021 / 26 47 86

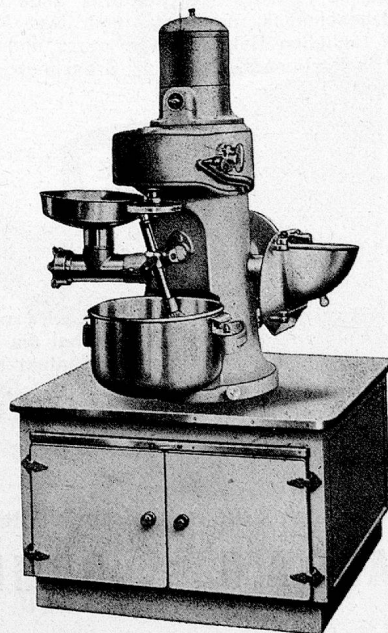

Maschinenfabrik

J. LIPS URDORF ZH

Telefon (051) 98 75 08

Gegründet 1880

Seit 1922



Seit 1922

Unser Fabrikationsprogramm umfasst:



Bouillon, Suppen-Würze, Trockenbouillon, Condimat (extra-helle Streuwürze), kochfertige Suppen in reichem Sortiment, Trockensulze, Bratensauce, Selleriesalz, kochsalzfreie Suppenwürze. Seit jeher ohne Fabrikgeschmack!



Der erste und der beste in der Schweiz hergestellte, 100 % reine Blitzkaffee in Pulverform. Eignet sich besonders auch für Milchkaffee, für Mokka-Glacen, Mokka-Crèmen, für Gebäck mit Mokka-Einlagen usw. MOCAFINO hat keinen Nebengeschmack, sondern nur das feine Aroma des edlen Kaffees.

HACOSAN

Hochwertiges Nähr- und Kräftigungspräparat auf Malzbasis, in haltbarer Trockenform, ohne aufdringlichen Malzgeschmack, nicht stopfend. Das Nahrungsmittel für den täglichen Gebrauch von gross und klein. Lieferbar in Portionenbeuteln und Grosspackungen à 5 und 10 kg.



Koffeinfreier Kaffee. Der Kaffee wird nach unserem eigenen Verfahren behandelt, wobei die Bohnen nicht mit giftigen Lösungsmitteln in Kontakt kommen. Das natürliche Aroma bleibt voll erhalten. Café O. K. gibt echten Kaffee-Genuss.

Weltbekannte Lebensmittelspezialitäten der

HACO A. G. GÜMLIGEN

Vertrauen und Zuversicht

im Kranken wecken und es ist vieles gewonnen...

Schon der erste Blick in ein Krankenzimmer verrät ob es freundlich und sauber... ob Einrichtungen und Möblierung neuzeitlich und bequem oder veraltet kurz, ob die LEITUNG bestrebt ist, das Kranksein erträglicher zu machen und für die Genesung günstige Voraussetzungen zu schaffen.

Aber nicht nur für den Patienten ist das modern eingerichtete Krankenzimmer eine Wohltat auch für das Pflegepersonal, denn es erleichtert und kürzt die Arbeit und vereinfacht die Handhabung.

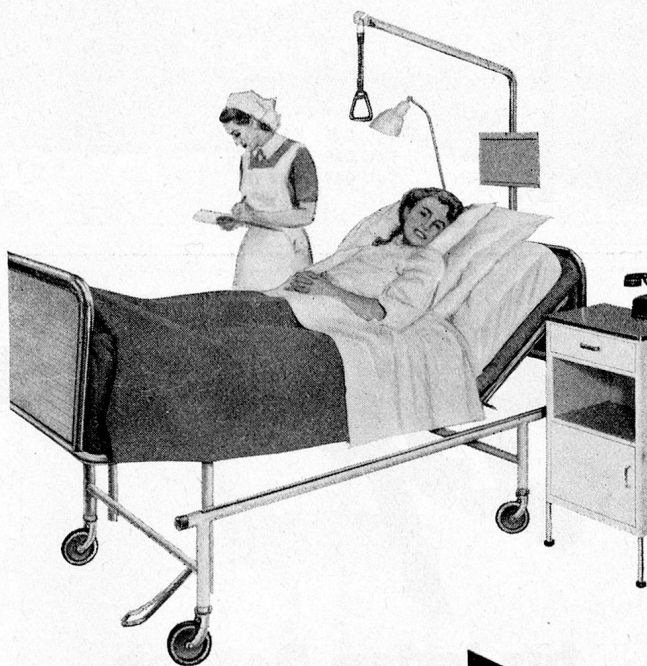

Wir entwickeln und fabrizieren Krankenmobiliar seit über 50 Jahren und können Ihnen bestimmt mit interessanten Vorschlägen dienen. Fachleute stehen Ihnen jederzeit mit Rat und Offerte gerne zu Verfügung.

Bigler, Spichiger & Cie. A.-G. Biglen (Bern)

Tel. 031 / 68 62 21

NATÜRLICHER SCHLAF!

Die Schlaraffia-Einlage mit ihrer sinnreichen Konstruktion von 666 Federn und 2 elastischen Innenrahmen verleiht jene **Stabilität**, durch welche die Schlaraffia-Matratze **weder abkippt noch „schwimmt“**.

Nie gerät man in eine **unbequeme Schräglage**, sondern liegt immer wieder **„schlafrichtig“**.

Wieso spricht man von der körperfreundlichen SCHLARAFFIA?

Weil für ihre Polsterung **ausschliesslich Naturhaare-Wolle und Baumwolle** verwendet werden. Diese Naturfüllungen **aber sind körperfreundlich**. SCHLARAFFIA-Matratzen **vertragen Luft und pralle Sonne**, daher **vollhygienisch, vollatmend, ja auch im Liegen vollatmend und nie zur Transpiration reizend**. Selbst Fieberkranke finden Linderung. 30 Jahre Erfahrung



MATRATZE



SCHLARAFFIAWERK AG BASEL

DREISPITZ TELEPHON (061) 34 69 60

Woldecken, Socken, Pullover, überhaupt alle Wollsachen können Sie in der Maschine waschen. AAR-Seife ist neutral, hartwasserbeständig und bildet keine Kalkseife. AAR-Seife wäscht sauber, schont Textilfasern und verleiht bezaubernde Frische.



AAR-Seife

CHEMISCHE FABRIK ZIMMERLI AG AARBURG

Verbrennungsofen

für Verbandstoff, Watte, Operationsabfälle

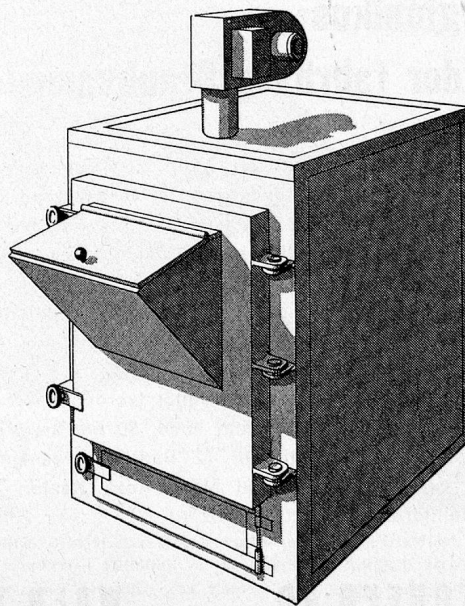

OTTO KELLER

Apparatebau ARBON Tel. 071/4 70 22

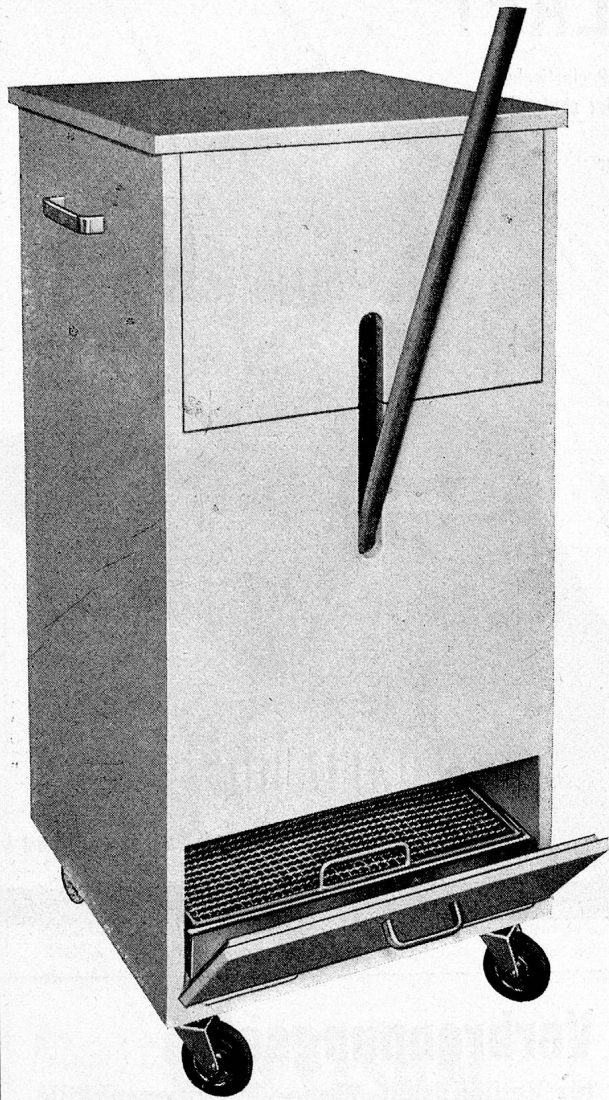

«Hygienikus», der fahrbare Staubsammler

Der «Hygienikus» kann von Raum zu Raum mühelos mitgenommen werden und gestattet fortwährend Entstaubung der Flaumer, Wischer usw. Die Handhabung ist äusserst einfach: Die obere Pendeltüre wird geöffnet, indem man den vorderen Teil des Flaumers, Wischers usw. in den Kasten einführt. Beim Schütteln fällt der Staub in die am Boden des Wagens untergebrachte Schale mit Wasser. Diese Schale kann aus dem Wagen entfernt und gereinigt werden.

Der «Hygienikus» ist 100 cm hoch, 50 cm breit und 50 cm tief; 4 Gummiräder (2 Räder schwenkbar); innen mit Blechschale und Metall-Rost, Kasten aus elfenbeinfarbig lackiertem Holz. Fr. 239.—

ALTORFER AG

Abteilung Krankenmöbel

WALD ZH

Tel. (055) 4 35 92

Verlangen Sie bitte den neuen Katalog



ELRO

zeigt den
neuen Weg!

für besseres, schmackhafteres, gesünderes und wirtschaftlicheres Kochen, Dämpfen, Schwitzen, Sterilisieren, Pasteurisieren, Braten, Backen und Grillieren! Die ELRO-Kochmethode erhält das frische Aussehen von Gemüse und Fleisch, schont dessen Vitamine und Aromastoffe, steigert Gesundheit, Kraft und Wohlbefinden!

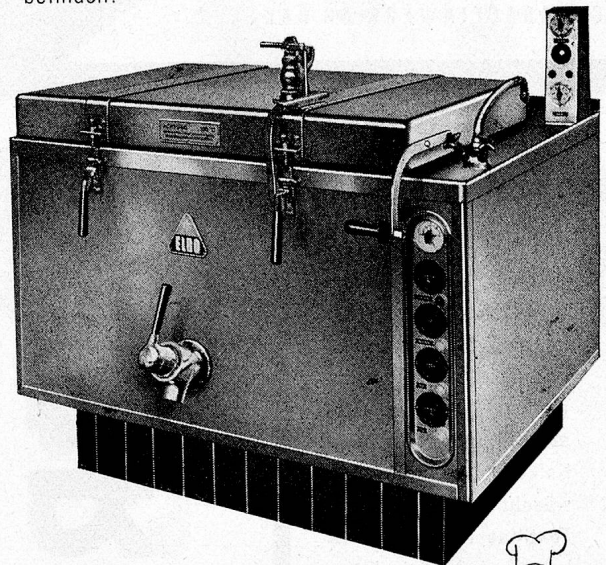

ELRO-Kochanlagen sind formschön und benötigen weniger Raum. Sie arbeiten automatisch, sind betriebssicher und einfach zu bedienen; sie können **elektrisch, mit Dampf, Gas oder Heisswasser** beheizt werden. Sie verkürzen die Koch- und Arbeitszeit, sparen Energie, sind wirtschaftlich und amortisieren sich rasch.

Beachten Sie das Bild des allerneuesten Modells ELRO ELITE SUPER H 10 INFRAROT mit automatischer akustisch/optischer Signalanlage und Sicherheitsverriegelung (auf Wunsch aufgebaute Mischbatterie!). Verlangen Sie unverbindlich Beratung und Aufklärung direkt durch die Fabrik!

ROBERT MAUCH

Bremgarten AG

ELRO-WERK

Telefon (057) 7 17 77



Vorplatz- und Terrassen-Beschattungen, Lamellenstoren für Innen- und Aussenmontage, Reparaturen und Neulieferungen

EMIL SCHENKER AG

Storenfabrik Schönenwerd Tel. (064) 3 31 52
 Filialen in Zürich, Basel, Bern, Luzern, Lausanne,
 Genf und Lugano.

SANDOPUR A

Das neue, universelle Vollwaschmittel für sämtliche Textilfasern wird auch Sie begeistern!

Unsere Fachleute beraten Sie gerne.
 Verlangen Sie bitte ihren Besuch.

SANDOZ AG.
 BASEL

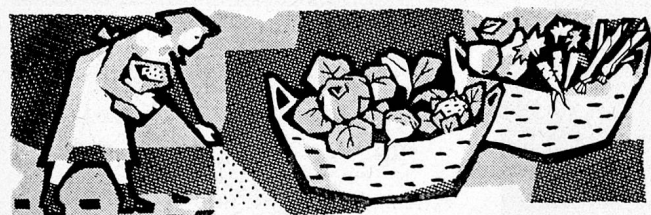

Gartendünger:

SOLSAN 3. 6. 9.
 Humusvolldünger für humusarme Böden

Volldünger 8. 8. 8. körnig mineralischer Volldünger für die Grund- und Kopfdüngung

Baumdünger:

ARBOSOL 12. 6. 18. + 2% Borax
 restlos löslicher Baumdünger in zweckmässiger Zusammensetzung

Bestellen Sie diese Dünger und die ausführlichen Prospekte bei Ihrem örtlichen Düngerdepot.

Chemische Fabrik Uetikon
 Düngerabteilung

Beim Anschaffen von Matratzen

auch GURIPOR ANATOMIC
 aus Latexschaum
 in Betracht ziehen

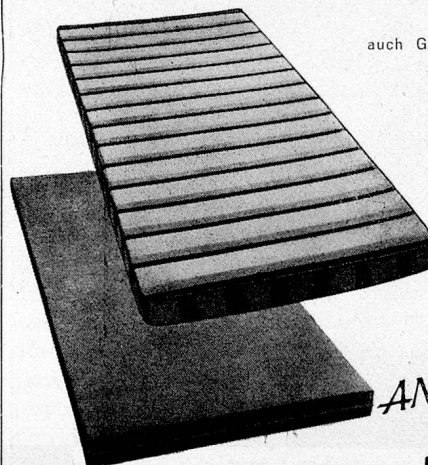

ANATOMIC



Praktische Prüfung Schweiz.
 Institut für Hauswirtschaft
 bestanden



Die GURIPOR-Matratze ist ein bewährtes Schweizerfabrikat. Dank dem verstärkten Mittelteil ist die Matratze GURIPOR ANATOMIC vollkommen. Sie stützt den Körper beim Liegen und Sitzen in idealer Weise.

GURIPOR ANATOMIC — ein Spitzenprodukt der
GUMMI-WERKE RICHTERSWIL A.-G. RICHTERSWIL
 Tel. (051) 95 94 21

Ein reichhaltiges Fabrikationsprogramm:

Der Erfolg aller Ferrum-Wäschereimaschinen ist auf ihre sprichwörtliche Betriebssicherheit und die berühmt hohe Leistungsfähigkeit zurückzuführen. Das reichhaltige Fabrikationsprogramm ermöglicht es uns, Ihnen für jedes Wäschereiproblem eine wirtschaftlich einwandfreie, den gegebenen Umständen entsprechende Lösung anzubieten. Mit Ferrum-Wäschereimaschinen erhalten Sie vom Guten das Beste. Verlangen Sie unverbindliche Offerten über Waschautomaten, Zentrifugen, Glättemaschinen, Trockenmaschinen usw.

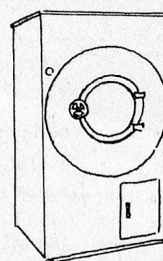
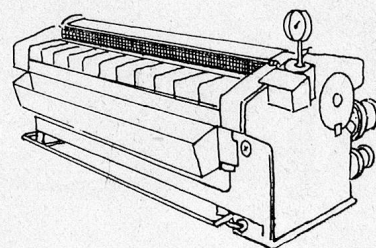
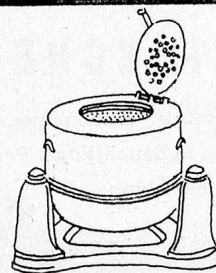
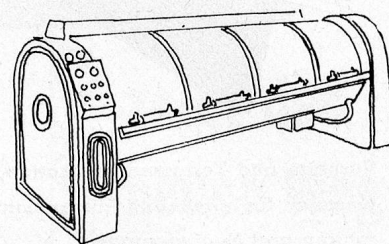

Ferrum AG

Giesserei und Maschinenfabrik

Ruppertswil b. Aarau

ferrum