

**Zeitschrift:** Schweizer Heimwesen : Fachblatt VSA  
**Herausgeber:** Verein für Schweizerisches Heimwesen  
**Band:** 59 (1988)  
**Heft:** 1

## Titelseiten

### **Nutzungsbedingungen**

Die ETH-Bibliothek ist die Anbieterin der digitalisierten Zeitschriften. Sie besitzt keine Urheberrechte an den Zeitschriften und ist nicht verantwortlich für deren Inhalte. Die Rechte liegen in der Regel bei den Herausgebern beziehungsweise den externen Rechteinhabern. [Siehe Rechtliche Hinweise.](#)

### **Conditions d'utilisation**

L'ETH Library est le fournisseur des revues numérisées. Elle ne détient aucun droit d'auteur sur les revues et n'est pas responsable de leur contenu. En règle générale, les droits sont détenus par les éditeurs ou les détenteurs de droits externes. [Voir Informations légales.](#)

### **Terms of use**

The ETH Library is the provider of the digitised journals. It does not own any copyrights to the journals and is not responsible for their content. The rights usually lie with the publishers or the external rights holders. [See Legal notice.](#)

**Download PDF:** 17.03.2025

**ETH-Bibliothek Zürich, E-Periodica, <https://www.e-periodica.ch>**

1

Januar 1988 59. Jahrgang

# Schweizer Heimwesen

**Fachblatt VSA**

Offizielles Organ des  
Vereins für Schweizerisches Heimwesen und der ihm  
angeschlossenen Regionalverbände und Fachgruppen

1845 R

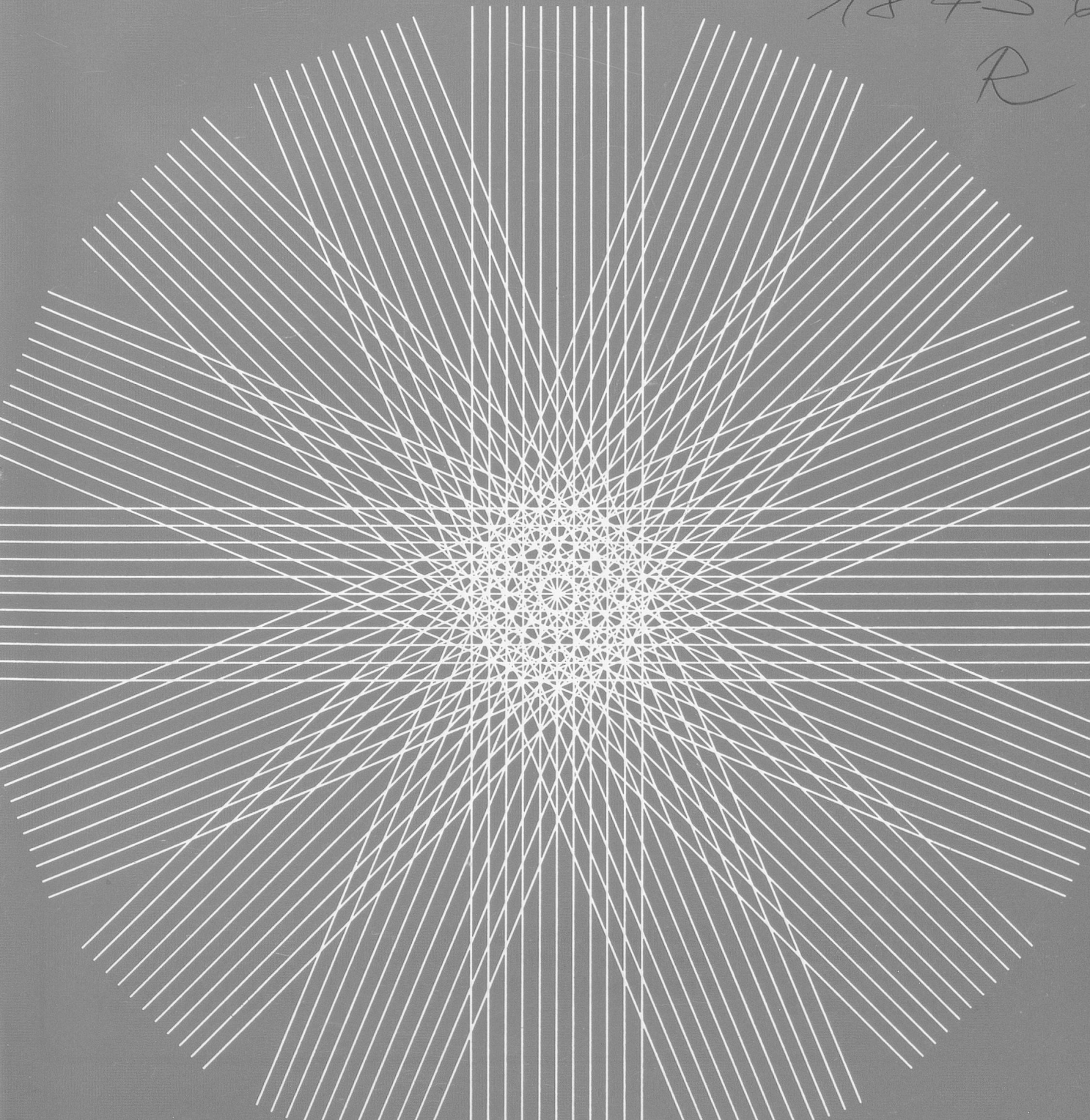

**42 Jahre**  
1946-1988

**HESSI**  
CH - Dübendorf

## Hebewanne der Zukunft



### Schweizer Version

Bitte kommen Sie in unsere Ausstellung!  
Verlangen Sie die Dokumentation

## HESSI Kombilift-System

- Wir sind die Fabrikanten
- Wir liefern unverbindlich zur Probe
- Wir demonstrieren gratis alle Geräte
- Wir garantieren 24 Monate

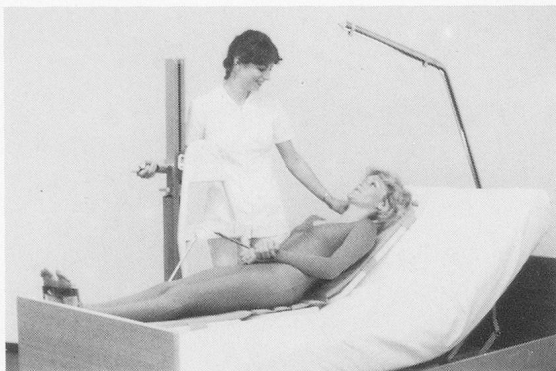

Badeliege

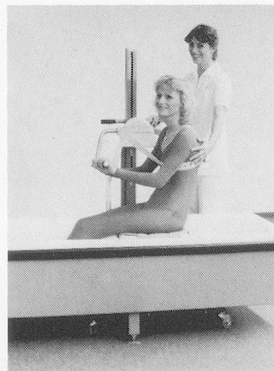

Hebesitz

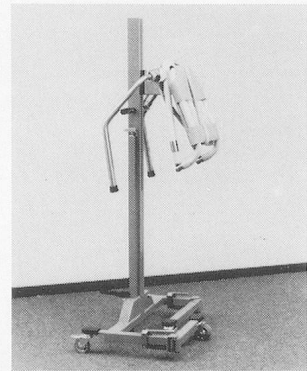

Füsse einschwenkbar

**HESSI**  
CH - Dübendorf  
Inhaber Peter Hässig  
Tel. 01/821 64 35

Fabrikation und Handel  
von Klinik- und  
Praxisgeräten

Industrien Schörli  
Im Schossacher 15  
CH - 8600 Dübendorf

**42 Jahre**  
1946-1988

**HESS**  
CH - Dübendorf

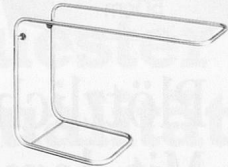
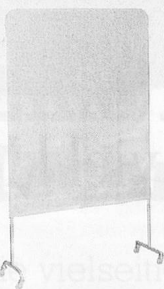
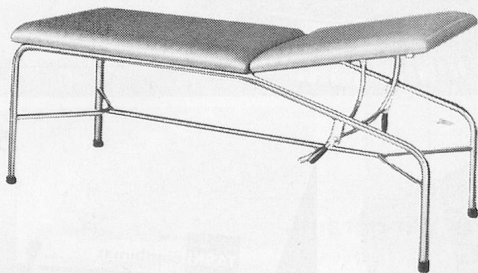
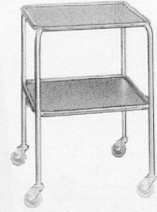
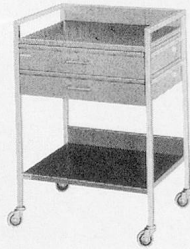

**HESS**  
CH - Dübendorf  
Inhaber Peter Hässig  
Tel. 01/821 64 35

**Fabrikation und Handel  
von Klinik- und  
Praxisgeräten**

Industrien Schörli  
Im Schossacher 15  
CH - 8600 Dübendorf

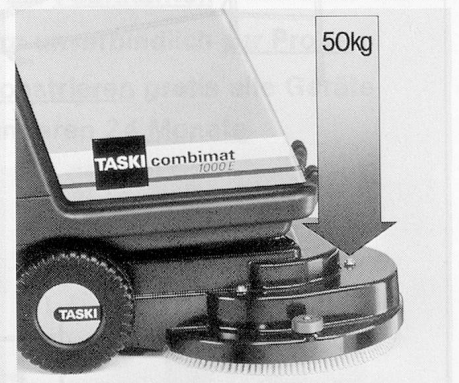
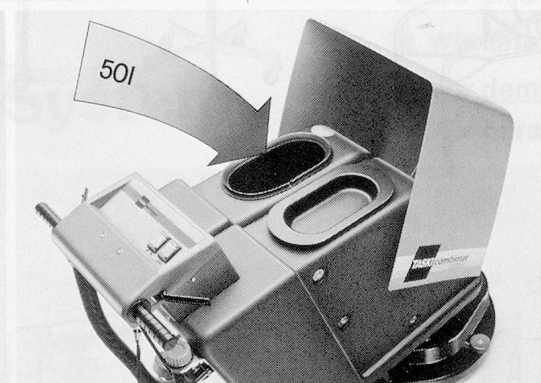
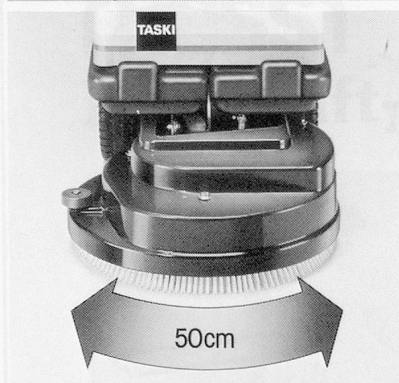

## Plötzlich sind Ihre Reinigungsflächen viel kleiner. Mit dem TASKI combimat 1000E.

So präsentiert sich die neue Generation der zukunftsweisenden TASKI Scheuer-/Saugmaschinen: kompakt und leistungsstark, unkompliziert und wirtschaftlich. Der TASKI combimat 1000E garantiert Ihnen perfekte Sauberkeit bis 1500 m<sup>2</sup> pro Stunde. Einfache Bedienung, funktionales Design und höchste Wartungsfreundlichkeit sind ideal kombiniert. Die Leistungsfähigkeit ist so hoch, dass Ihnen die Reinigungsflächen plötzlich viel kleiner vorkommen.

TASKI combimat 1000E. Netzbetriebene Scheuer-/Saugmaschine mit der 3 x 50 Leistungsformel: 50 cm Arbeitsbreite für eine hohe Flächenleistung, 50 l Tankinhalt reduziert die unproduktiven Nachfüllstopps und 50 kg Bürstendruck garantieren eine hervorragende Reinigungskraft. Verlangen Sie detaillierte Informationen und eine unverbindliche Vorführung.



A. Sutter AG  
9542 Münchwilen, Telefon 073/27 27 27

# BELINOX

## Steckbeckenspülautomat SBS 160



## Eine Kombination von neuester Technik und Schweizer Qualität

Die vielseitigen Montage-Varianten sind eine der Stärken des BELINOX SBS 160.

Ob Umbau, Neubau oder Ausbau, überall findet der BELINOX SBS 160 seinen Platz.

Verlangen Sie detaillierte Unterlagen bei:

# BELINOX

BELINOX AG 5608 Stetten  
Telefon 056 96 01 71  
Telex 828 239