

**Zeitschrift:** Schweizer Heimwesen : Fachblatt VSA  
**Herausgeber:** Verein für Schweizerisches Heimwesen  
**Band:** 60 (1989)  
**Heft:** 12

## Titelseiten

### **Nutzungsbedingungen**

Die ETH-Bibliothek ist die Anbieterin der digitalisierten Zeitschriften. Sie besitzt keine Urheberrechte an den Zeitschriften und ist nicht verantwortlich für deren Inhalte. Die Rechte liegen in der Regel bei den Herausgebern beziehungsweise den externen Rechteinhabern. [Siehe Rechtliche Hinweise.](#)

### **Conditions d'utilisation**

L'ETH Library est le fournisseur des revues numérisées. Elle ne détient aucun droit d'auteur sur les revues et n'est pas responsable de leur contenu. En règle générale, les droits sont détenus par les éditeurs ou les détenteurs de droits externes. [Voir Informations légales.](#)

### **Terms of use**

The ETH Library is the provider of the digitised journals. It does not own any copyrights to the journals and is not responsible for their content. The rights usually lie with the publishers or the external rights holders. [See Legal notice.](#)

**Download PDF:** 17.03.2025

**ETH-Bibliothek Zürich, E-Periodica, <https://www.e-periodica.ch>**

12

Dezember 1989 60. Jahrgang

# Schweizer Heimwesen

**Fachblatt VSA**

Offizielles Organ des  
Vereins für Schweizerisches Heimwesen und der ihm  
angeschlossenen Regionalverbände und Fachgruppen

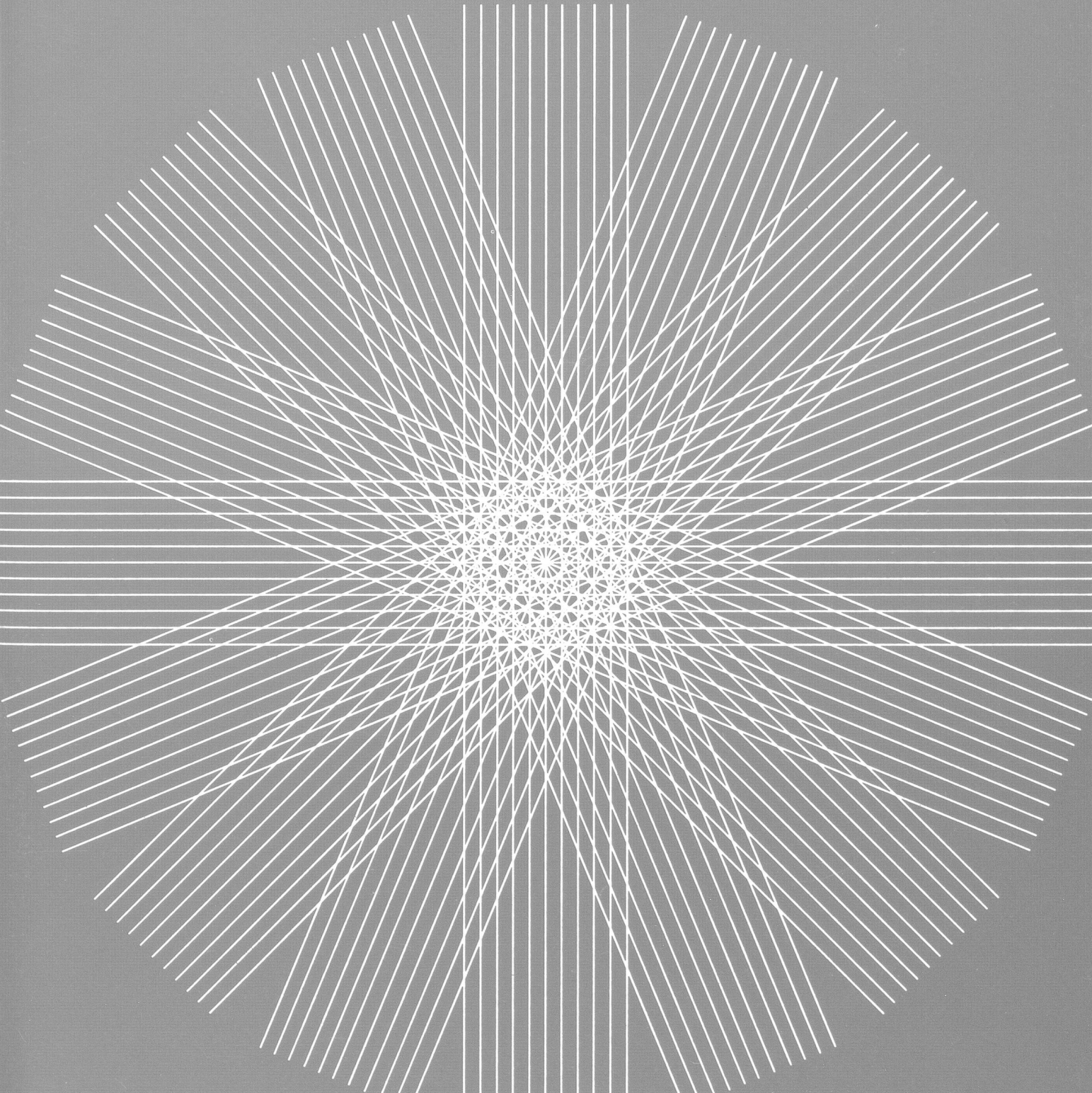

**Durch Elektro-Hebesystem noch bequemer und praktischer. Dies zeichnet den Standard-Patienten-Lifter zusätzlich aus: patientengerecht, pflegeleicht, robust – ein unentbehrliches Hilfs-System für den täglichen Einsatz.**

**Systemdetails:**

- Extrem leichte elektrische Höhenverstellung per Knopfdruck, Handtaster mit flexiblem Bedienkabel.
- Energiesparendes, in der Geschwindigkeit stufenlos regel-

- bares Ablassen (akkuunabhängig!) per Hydraulik-Ventilhebel.
- Steckdosenunabhängiger Akkubetrieb (12 V) für ca. 250 Hübe.
- Reserveanzeige im Handtaster für drei bis vier Hübe.

- Wandmontierte Ladestation, sekundenschneller Akkuwechsel.
- Höchstmass an Leichtlauf (z.B. auf Teppichböden) und Mobilität durch vier Lenkrollen,  $\varnothing$  100 mm, davon zwei mit Feststeller.

- Schlagfeste Kunststoffbeschichtung aller äusseren Stabteile.
- Stosskanten mit PVC-Ummantelung.

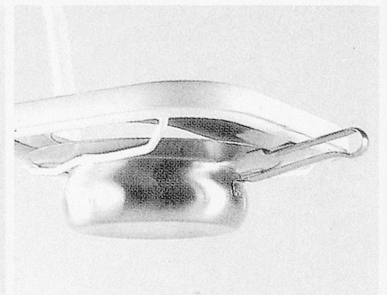
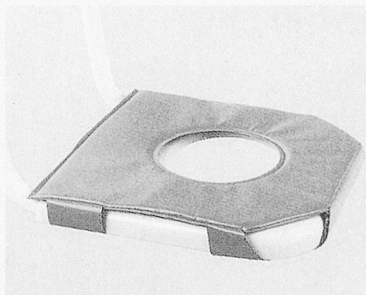
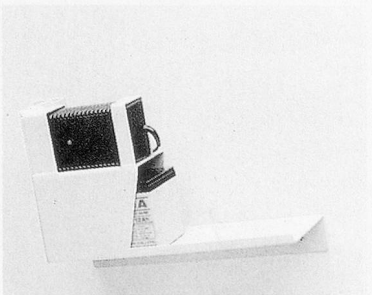
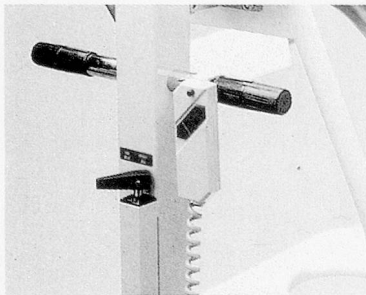

**Standard-Sitzlift**

Technik im Detail:

- Tragkraft max. 150 kg
- Fahrgestellabmessungen
- Ⓐ Breite: 750 mm
- Ⓑ Tiefe: 930 mm
- Ⓒ Hubsäulenhöhe: 1560 mm
- Höhenverstellung 680 mm (von ca. 250 bis ca. 930 mm).
- Sitzfläche körpergerecht, hygienisch, abnehmbare, grosse ovale Pflegeöffnung.
- Haltegriffe aus rostfreiem Edelstahl, hochklappbar und abnehmbar.
- PVC-Rückenlehne für den Einsatz an beiden Haltegriffen.
- Sicherheitsgurt, mehrfach verstellbar.

Standard-Sitzlift  
Typ-Nr. 3990.996

**Standard-Liegeflift**

Technik im Detail:

- Tragkraft max. 140 kg
- Fahrgestellabmessungen
- Ⓐ Breite: 1070 mm
- Ⓑ Tiefe: 750 mm
- Ⓒ Hubsäulenhöhe: 1560 mm
- Höhenverstellung 680 mm (von ca. 210 bis ca. 890 mm).
- Bequeme, wasserfeste Polsterauflage mit mehreren Wasserablaufnischen und -öffnungen.
- Fuss- und Rückenteil fünffach verstellbar.
- Fussstütze aus Edelstahl, rostfrei.
- Breiter Sicherheitsgurt, mehrfach verstellbar.

Standard-Liegeflift  
Typ-Nr. 3991.999

**Zubehör:**

Reserve-Akku, 12 V  
Typ-Nr. 4130.000

**Sitzpolster**

Bequem, wasserfest mit grosser runder ( $\varnothing$  170 mm) Pflege- bzw. Toilettenöffnung.  
Typ-Nr. 4022.000

**Steckbecken-Halterung**

An der Unterseite des Sitzes montiert.  
Typ-Nr. 4023.100

**Steckbecken mit Deckel**

Aus rostfreiem Edelstahl.  
Typ-Nr. 4023.000

**So einfach geht's:**

- Standard-Sitzlift/Standard-Liegeflift an das Bett heranzufahren (von links oder rechts möglich), Sitz/Liege absenken, Lenkrollen feststellen.
- Patient auf die Sitz-/Liegefläche drehen.
- Sitzlift: Patient aufrichten – er hält sich am Haltegriff fest –, Rückenstütze in Position bringen.

- Liegeflift: Rückenteil mit dem Patienten aufrichten und arretieren.
- Patient mit dem Gurt sichern.
- Jetzt wird der Sitz/die Liege elektrisch angehoben und der Radfeststeller gelöst. Transportieren, Umbetten, Toilettenbenutzung, Duschen, Wannenbad. Leicht für das Personal, bequem und sicher für den Patienten.

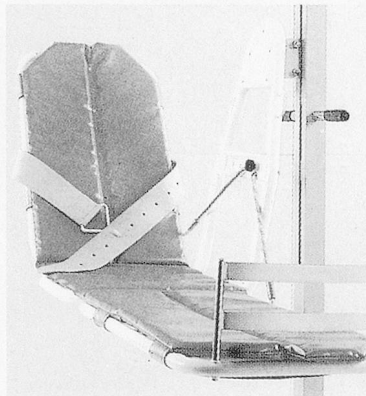
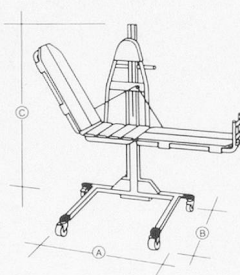
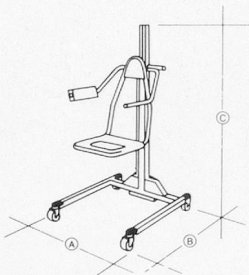

Technische Änderungen vorbehalten.

# PATIENTENLIFT



## ELEKTRISCH HEBEN, IM EINSATZ PORTABEL

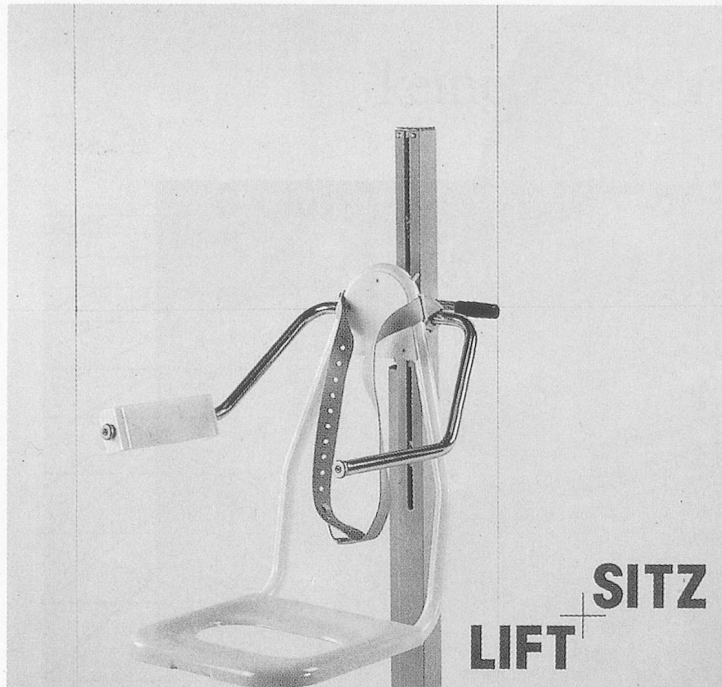

Heben per  
Knopfdruck –  
leichter geht's  
nicht!

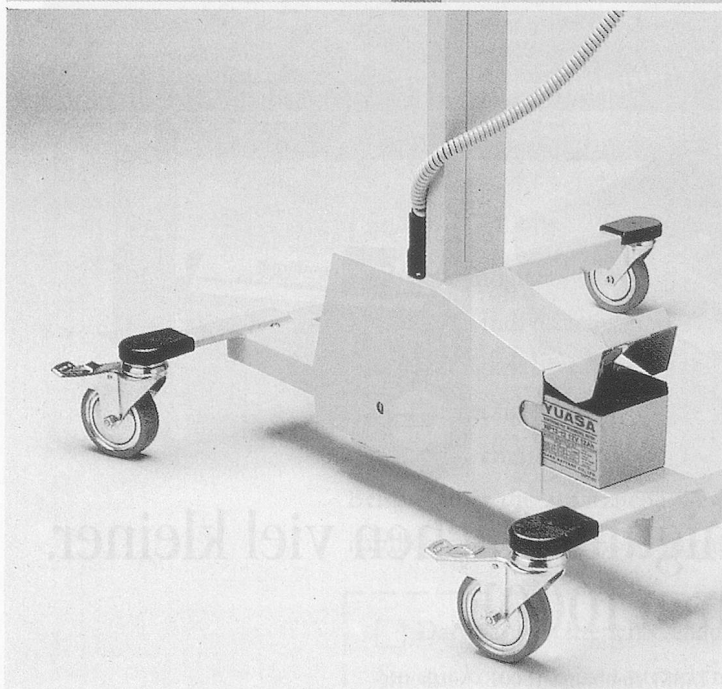

LIFT + LIEGE

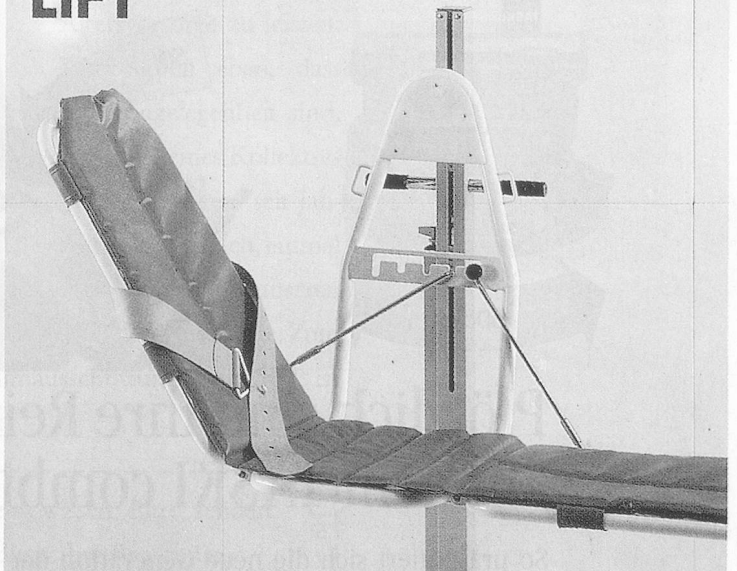

**rhess**  
CH-Dübendorf

Inhaber Peter Hässig  
Im Schossacher 15 · 8600 Dübendorf  
Tel. 01/821 64 35 · Tx. 825 363 · Fax 821 64 33

Fabrikation und Handel  
von Klinik- und Praxisgeräten

*Fabrication et commerce  
d'appareils pour cliniques  
et cabinets de consultations*

PATENTENTLIFT

Durch Elektro-Hebesystem  
und praktischer D...  
Patienten-Lifter  
pflegeleicht, robust  
Hilfs-System für den

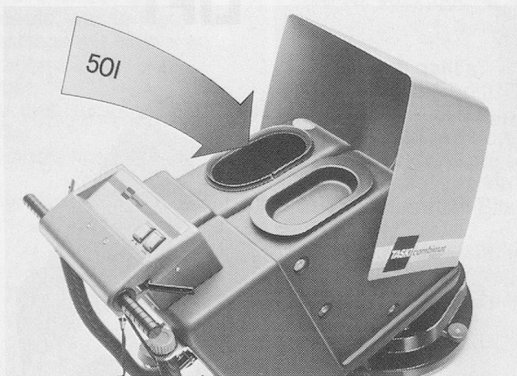
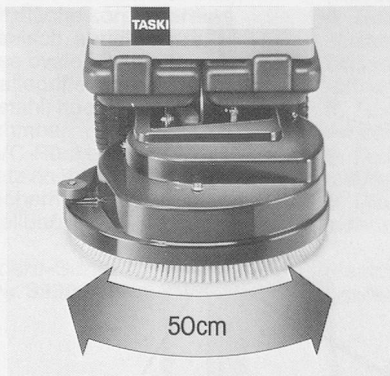

## Plötzlich sind Ihre Reinigungsflächen viel kleiner. Mit dem TASKI combimat 1000E.

So präsentiert sich die neue Generation der zukunftsweisenden TASKI Scheuer-/Saugmaschinen: kompakt und leistungsstark, unkompliziert und wirtschaftlich. Der TASKI combimat 1000E garantiert Ihnen perfekte Sauberkeit bis 1500 m<sup>2</sup> pro Stunde. Einfache Bedienung, funktionales Design und höchste Wartungsfreundlichkeit sind ideal kombiniert. Die Leistungsfähigkeit ist so hoch, dass Ihnen die Reinigungsflächen plötzlich viel kleiner vorkommen.

TASKI combimat 1000E. Netzbetriebene Scheuer-/Saugmaschine mit der 3 x 50 Leistungsformel: 50 cm Arbeitsbreite für eine hohe Flächenleistung, 50l Tankinhalt reduziert die unproduktiven Nachfüllstopps und 50 kg Bürstendruck garantieren eine hervorragende Reinigungskraft. Verlangen Sie detaillierte Informationen und eine unverbindliche Vorführung.



A. Sutter AG  
9542 Münchwilen, Telefon 073/27 27 27

im Schösscher 18 - 8600 Dübendorf  
Tel. 01/852 04 35 - Fax 052 04 33  
052 04 126 x616

# Ein BVG-Versicherter kann sich

## keinen Beschäftigungsunterbruch leisten.

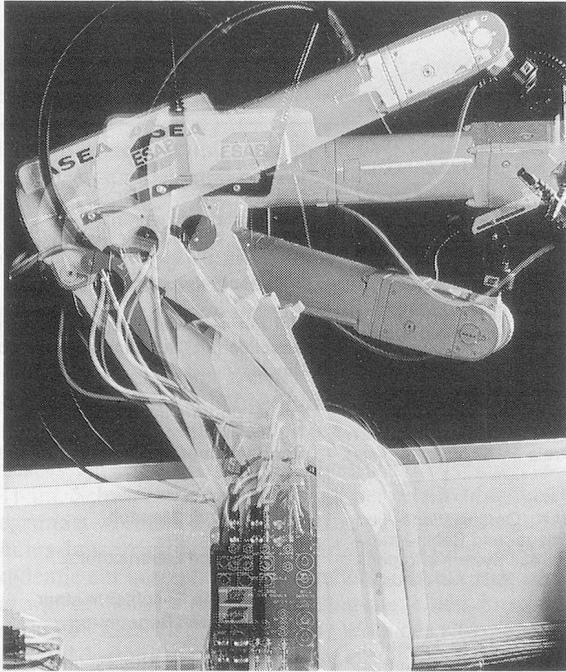

## Er müsste zahlen, ohne zu verdienen.

Nicht so bei der SHP  
Pensionskasse. Sie ermöglicht, mehrmals während maximal zwei Jahren keine Prämien zu bezahlen und sich eine gekürzte Altersvorsorge zu leisten.

Wir finden eben, dass Leben und Sicherheit eine sehr persönliche Angelegenheit sind. Deshalb ermöglichen wir auch BVG-Versicherten eines Kollektivs problemlos individuelle Vorsorgepläne. Und garantieren seit Jahren Freizügigkeit bei Stellenwechsel. Sie sehen, es lohnt sich, einmal über Ihre jetzige Altersversicherung nachzudenken und unseren Peter Stürm anzurufen. Er gibt Ihnen gerne nähere Auskünfte. Zum Beispiel über die zusätzliche Gewinnausschüttung – die SHP ist nämlich auch eine Genossenschaft.

- Darüber möchte ich Genaueres wissen. Bitte, senden Sie mir kostenlos und unverbindlich Ihre Broschüre.
- Ich möchte einen Termin mit Peter Stürm vereinbaren. Rufen Sie mich an unter Telefon: \_\_\_\_\_
- Name/Vorname: \_\_\_\_\_
- Firma: \_\_\_\_\_
- Strasse/Nr.: \_\_\_\_\_
- PLZ/Ort: \_\_\_\_\_

Bitte senden an: SHP Pensionskasse für Spital-, Heim- und Pflegepersonal, Gladbachstrasse 117, 8044 Zürich, Telefon 01/252 53 00

SH 3



Leben, wie es Ihnen passt.  
Aber sicher.