

Zeitschrift: Fachzeitschrift Heim
Herausgeber: Heimverband Schweiz
Band: 66 (1995)
Heft: 9

Werbung

Nutzungsbedingungen

Die ETH-Bibliothek ist die Anbieterin der digitalisierten Zeitschriften. Sie besitzt keine Urheberrechte an den Zeitschriften und ist nicht verantwortlich für deren Inhalte. Die Rechte liegen in der Regel bei den Herausgebern beziehungsweise den externen Rechteinhabern. [Siehe Rechtliche Hinweise.](#)

Conditions d'utilisation

L'ETH Library est le fournisseur des revues numérisées. Elle ne détient aucun droit d'auteur sur les revues et n'est pas responsable de leur contenu. En règle générale, les droits sont détenus par les éditeurs ou les détenteurs de droits externes. [Voir Informations légales.](#)

Terms of use

The ETH Library is the provider of the digitised journals. It does not own any copyrights to the journals and is not responsible for their content. The rights usually lie with the publishers or the external rights holders. [See Legal notice.](#)

Download PDF: 18.03.2025

ETH-Bibliothek Zürich, E-Periodica, <https://www.e-periodica.ch>

Alters- und Pflegeheimen

die während einer Bau- oder Renovationsphase

eine

Ausweichmöglichkeit

benötigen, offerieren wir ab Januar 1996,
unser ehemaliges Kurheim in

Kastanienbaum

am Vierwaldstättersee.

Die Liegenschaft kann Ihren Bedürfnissen entsprechend genutzt werden und umfasst:

- 65 Ein- und 16 Doppelzimmer
- Speisesaal mit Cafeteria für 150 Personen
- Gymnastik- und Hobbyräume

Das Kurheim steht inmitten einer wunderbaren Parkanlage mit Seeanstoss und prächtiger Aussicht auf den Bürgenstock.

Für weitere Information steht Ihnen unser Herr Buser gerne zur Verfügung.

Diakonissen-Mutterhaus St. Chrischona
4126 Bettingen Tel. 061 / 601 65 65

Gelegenheit

fabrikneue

Pflege-Betten

(verschiedene Modelle)

zu Tiefstpreisen

Telefon 071 221 955

Mehr und mehr Aufwand in der Heimadministration:

Mit der Hasys-Software, dem speziellen Softwarepaket für die Heimadministration haben wir für Sie die Lösung. Diese Software wurde in Zusammenarbeit mit Sonderschulheimen entwickelt. Es umfasst die Module:

- **Basis-Modul mit**
 - Stammdatenverwaltung
 - Leistungserfassung
 - Kostenverrechnung / Fakturierung
 - mit IV-konformer Sammelrechnung
 - Statistiken
- **Debitorenbuchhaltung**
- **Spendenverwaltung**
- **Artikelfakturierung**
- **Anamnese**
- **Finanzbuchhaltung**
 - Hauptbuch
 - Uebernahme aus Debitoren-Buchhaltung
 - Mahnwesen
 - Kreditorenbuchhaltung/Zahlungswesen
 - Kostenrechnung
- **Lohnbuchhaltung**
 - Personalstammverwaltung
 - Lohnabrechnungen
 - AHV-/ALV-/SUVA-/BVG-Abrechnungen
 - Quellensteuerabrechnung
 - Lohnausweise
 - Uebernahme Daten in KHK-FIBU

Dazu bieten wir eine umfassende Unterstützung in Bezug auf Einführung und Betreuung der Lösung, Hardwareberatung und Lieferung inklusive Netzwerk an.



Bitte rufen Sie uns an, Tel.

Senden Sie uns Ihre Dokumentation

Wir möchten einen Termin für eine Vorführung

Name:

Adresse:

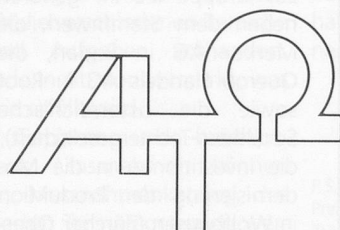

ATO Verkauf AG

Blumensteinstrasse 2

Postfach

3001 Bern

Telefon 031 302 22 22

Telefax 031 302 68 71

...durch Behaglichkeit und Komfort in Ihren Gästezimmern. Man wird es Ihnen mit Treue lohnen. Und dies zahlt sich aus. diga ist Ihr Möbelfachpartner mit 6 Ausstellungen in der Schweiz.

Wählen Sie Ihre Gäste...



ENGROSMÖBELZENTREN

8854 **Galgenen**/SZ 4614 **Hägendorf**/Olten 9532 **Rickenbach**/Wil 6032 **Emmen**/Luzern 1701 **Fribourg**/Nord 8600 **Dübendorf**/Zürich
Tel. 055/66 11 11 Tel. 062/46 26 41 Tel. 073/23 64 77 Tel. 041/55 10 60 Tel. 037/26 80 80 Tel. 01/822 22 26

BON 59/ARO

einsenden an:

diga, Info-Service, 8854 Galgenen

Schicken Sie mir bitte **gratis**

- den 16seit. Gästezimmer-Prospekt
- 84seit. Gastromöbel-Katalog
- den 32seitigen Bettwarenprospekt

Name

Strasse

PLZ/Ort

Verrechnung über den Fachhandel

Schmutzfangmatten Schmutzfangläufer

«Super-Clean»

- Nutzschrift: Aufgeschnittene Polyesterfasern mit grossem Nässe- und Schmutzaufnahmevermögen
- 7 attraktive Farbkombinationen
- 3 Rollenbreiten, 6 Mattengrössen
- Schwere PVC-Rückenbeschichtung

«Protectomat»

- Nutzschrift: Mit PVC überzogene Polyesterfasern zu Schlingen verarbeitet
- Grobschmutzfänger, auch für den Aussenbereich
- 4 verschiedene Farben
- 2 Rollenbreiten, 8 Mattengrössen

Mit «Super-Clean» und «Protectomat» bleiben Schmutz und Nässe draussen!



DS-Derendinger AG

3172 Niederwangen

Tel. 031 981 05 61/62

FAX: 031 981 04 68

Den Standardrollstuhl C54 bieten wir nicht nur zu einem unglaublich günstigen Preis an... sondern wir gewähren darauf auch noch **2 Jahre Garantie!**

Rahmenfarbe: bordeaux
Sitzbreiten: 41, 44, 46 cm

Diverse Ausstattungen wie:

- Trommelbremse mit Bedienung für Begleitperson
- Stockhalter
- Rückentasche etc.



Das neue Opale-Programm

enthält eine Menge kleiner und grosser Hilfen für den Alltag wie:

- Verschiedene Nachstühle
- Gehböcklein
- Rollatoren
- Delta-Dreiräder
- Patientenheber
- Hilfen für Bad und WC
- Hilfen gegen Druckstellen

Und dies alles zu enorm günstigen Preisen.

Verlangen Sie das neue Opale-Programm bei:

Gloor Rehabilitation & Co Mattenweg 4458 Eptingen

Tel. 062 69 00 50 Fax 062 69 00 53

silentina[®]
Body-line

...lässt ruhig schlafen und kostengünstig wirtschaften

Thermografisch getestet. Patentiert



BSS Bettwarenfabrik CH-Stein am Rhein
Tel. 054 41 25 35 · Fax 054 41 44 20

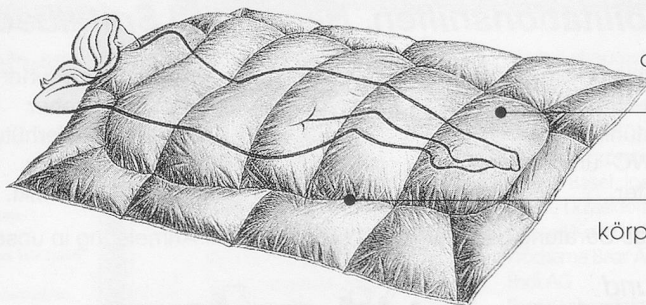

Anatomisch richtig angeordnete Wärmekammern

Mit der körpergerechten Body-line Absteppung

Die einzigartigen vollwaschbaren Daunendecken von Profis für Profis

Qualität in der Reinigung hat einen Namen: amberg hospach ag

Professionelle Reinigung mit Qualitätssicherung nach EN ISO 9001.

Verwaltung: 8953 Dietikon, Kanalstrasse 6, Telefon 01/740 47 67, Fax 01/741 11 67

Niederlassungen: Aarau, Andwil TG, Basel, Dietikon, Luzern, Rickenbach SO, Schaffhausen, Schattdorf UR, Winterthur, Vaduz FL und Zürich

Das automatische MARCON Seitenlagerungs-System

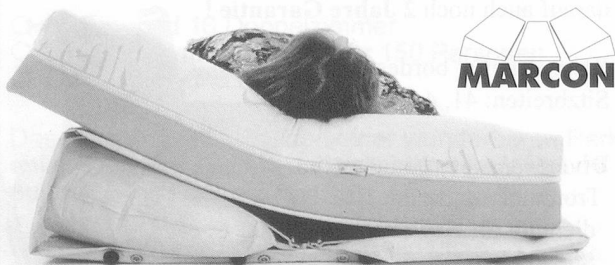

- Mobiles, kostengünstiges System - für die Krankenpflege zu Hause, im Spital sowie in Kranken- und Pflegeheimen
- Schonende, kontinuierliche Umlagerung - der Patient ist unmerklich in ständiger Bewegung
- Echte 30 Grad Seitenlagerung
- Alle Funktionen eines Elektrobettes bleiben erhalten
- Von einer Person tragbar
- Kostenlose Probe für 4 Wochen



SPITEXPO AG
Kasernenstrasse 1
CH-8184 Bachenbülach
Telefon 01/860 74 24

INFO COUPON	Name: _____	MARCON-SYSTEM
	Strasse: _____	
	PLZ/Ort: _____	

JASO Drehflügeltüren

Die Türe für Behinderte.

Wenn sich jede Türe so einfach öffnen und schliessen liesse, . . .

. . . würden die Türen auch für Gehbehinderte und Rollstuhlfahrer wieder offen stehen. Ganz selbstverständlich. Denn JASO-Drehflügeltüren machen das Passieren einfach und unkompliziert. Öffnen und wieder schliessen mit geringstem Kraftaufwand. Praktisch und bequem. JASO ist absolut robust und spart ausserdem eine Menge Platz. Informieren Sie sich unverbindlich.

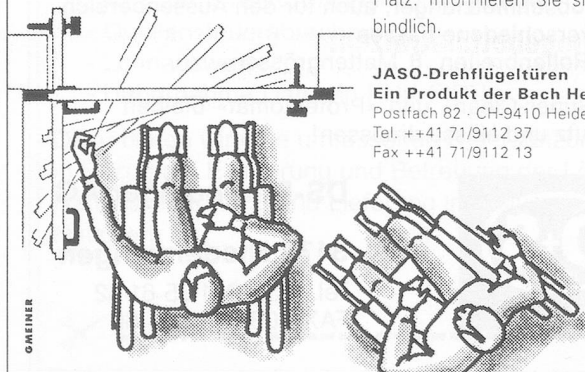

JASO-Drehflügeltüren
Ein Produkt der Bach Heiden AG
Postfach 82 - CH-9410 Heiden
Tel. ++41 71/9112 37
Fax ++41 71/9112 13

Rehabilitationshilfen, Heim- und Spitalbedarf

- Rollstühle und Zubehör
- Elektro-Rollstühle
- Nachtstühle
- Bad-, WC- und Duschhilfen
- Badelifter
- Hebebadewannen
- Patientenheber
- Decubitus-Verhütung
- Geh-Hilfen usw.
- Pflegebetten inkl. Zubehör

Kostenlose Beratung bei Ihnen zu Hause, oder auf Anmeldung in unserer Ausstellung.

Heim- und
Spitalbedarf AG

Binder
Rehab

Durisolstrasse 12
CH-5612 Villmergen
Tel. 057 / 22 08 22
Fax 057 / 21 81 91

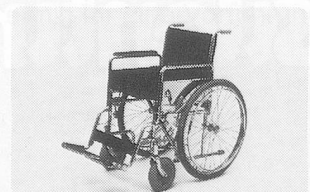

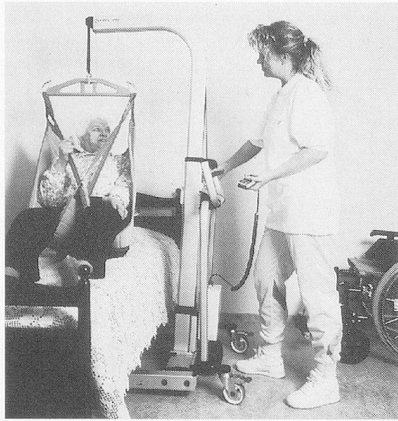

Mehr Unabhängigkeit und Sicherheit:

Das einzigartige Transfer- und Hebekonzept von Liko berücksichtigt die individuellen Behinderungsarten der Patienten und die Bedürfnisse des Pflegepersonals.

– mit **Golvo** oder **LikoRoll** –

Wir beraten Sie gerne:
 Liko-Care AG, 4124 Schönenbuch
 Tel.: 061/482 22 22
 Liko-Care SA, 1030 Bussigny
 Tél.: 021/701 57 77



Neuartige Anti-Dekubitusmatratzen: Denn...

Dekubitus ist EIN Problem – Liegebeschwerden das Andere!

Deshalb besser die Anti-Dekubitusmatratzen mit den vielen Vorteilen:

HOCO-SOFT: (viel luftdurchlässiger, dauerhafter, weniger Auflagedruck!)

HOCO-SOFT-STAR: (weicher, viel bessere Durchlüftung, angenehme, progressive Federung)

HOCO-DUO-SOFT: (auf einer Seite neuer, anpassungsfähiger Spezialschaum, auf der andern Seite wie SOFT-STAR, Mitte sanfte Stütze!)

1 Matratze = 2 Lagerungsmöglichkeiten!

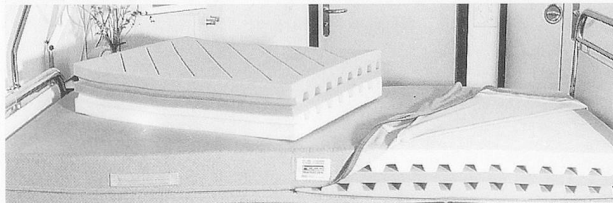

Über 25 Jahre bewährt:

HOCO-Pflegebettmatratzen!

HOCO-HOSPITAL-SUPRA: die Solide, Angenehme!

HOCO-HOSPITAL-LUX: die Altbewährte, Komfortable!

NEU: HOCO-FIRE-RESIST & -HELP*): schwerbrennbare Pflegebettmatratzen, *) mit dieser können Sie Patienten sogar tragen und retten! Weitere HOCO-Spezialitäten:

Spezielschäume für Lagerung, Wunddrainagen usw.

Für Therapie & Gymnastik: -Matten, -Keile, -Rollen, Polster usw.



SCHAUMSTOFFE
MOUSSES-FOAMS

CH-3510 Knollfingen
 Fax 031 791 00 77
 Telefon 031 791 23 23

Erfahrener, sympathischer, 60jähriger, den Umgang mit alten Menschen gewohnter Schweizer übernimmt Aufgaben als

Animator (12 Jahre Berufsschauspieler, 27 Jahre TV-Regisseur)

Organisation, Präsentation und Animation verschiedenster Anlässe

- Durch die langjährige TV-Produktions-Tätigkeit (Treffpunktssendungen) Beziehungen zu Persönlichkeiten, Musikern, Künstlern, Organisationen

- Reichhaltiges Musikarchiv international gediegen sowie Folklore, dazu eigene Abspielanlage zur Gestaltung unterhaltsamer Nostalgiestunden

- Eigene Gross-Video-Projektionsanlage für altersgerechte Filmunterhaltung mit anschließender Diskussion, Tanz, Unterhaltung usw.

- Erfahrung auch im Organisieren von Ausflügen, speziell historisch. Filmen des Ereignisses und anschließende interne Vorführung inbegriffen. (Interessante Themen könnten für Regional-TV-Berichte bearbeitet und ausgestrahlt werden.) Interessante alte Menschen filmisch porträtieren.

- Spezialität: Video-Workshop.

Positives Denken, Belastbarkeit, Humor, Verschwiegenheit, Kreativität, gute Allgemein-Bildung und Talent zum Führen von Menschen garantieren gute Kontakte zwecks geimsamen Tuns.

Pensum, Eintritt oder Einzelaufträge nach Übereinkunft.

Interessenten schreiben bitte unter Chiffre H 950901, an Admedia AG, Postfach, 8134 Adliswil 1.

Inserentenverzeichnis

Amberg Hospach AG	594	Hoco-Schaumstoffe	595
Ascom Telematic AG	529	KWC AG	530
ATO Verkauf AG	592	Gebr. Lienert AG	595
Bach Heiden AG	594	Liko-Care AG	595
Belimed AG	532	Lobos Informatik AG	575
Bimeda AG	594	Messe Basel, Igeho 95	530
Binder-Rehab	594	Messe Düsseldorf, Medica 95	573
Bosco della Bella	590	Messe Düsseldorf, Reha 95	572
BSS Bettwarenfabrik AG	593	Prochema Baar AG	575
Diakonissen-Mutterhaus	592	Redi AG	4. U.S.
Dietiker AG	2. U.S.	Scana Lebensmittel AG	3. U.S.
Diga-Diethelm AG	593	Simultan AG	588
DS-Derendinger AG	593	Telecom PTT	564/565
Gloor Rehabilitation & Co	593	ZfP Kronenhof	595



Kerzen selber machen

- Profi-Wachsmischung (Granulat und Platten) zum Ziehen und Giessen in 9 Farben – vom einzigen Schweizer Hersteller – darum äusserst günstig
- 100 % Bienenwachs (Perlen und Platten)
- Paraffin / Stearin
- Dochte für jede Kerzendicke
- Wachsblätter in 20 Farben zum Verzieren der Kerzen
- Bienenwabenblätter
- 9 verschiedene Farbkonzentrate zum Einfärben des Waxes
- Batikwachs
- Fachkundige Beratung beim Durchführen von Kerzenziehen

Sofort Preisliste verlangen!
 Telefon 055 53 23 81 / Fax 055 53 88 14

GEBR. LIENERT AG, KERZEN- UND WACHSWARENFABRIK, 8840 EINSIEDELN

