

**Zeitschrift:** Eclogae Geologicae Helvetiae

**Band:** 49 (1956)

**Heft:** 2

**Artikel:** Die Rhynchonelliden der Unteren Kreide (Valanginien-Barrémien) im westschweizerischen Juragebirge

**Kapitel:** Paläontologischer Teil

**Autor:** Burri, Fritz

**DOI:** <https://doi.org/10.5169/seals-162090>

### **Nutzungsbedingungen**

Die ETH-Bibliothek ist die Anbieterin der digitalisierten Zeitschriften. Sie besitzt keine Urheberrechte an den Zeitschriften und ist nicht verantwortlich für deren Inhalte. Die Rechte liegen in der Regel bei den Herausgebern beziehungsweise den externen Rechteinhabern. [Siehe Rechtliche Hinweise.](#)

### **Conditions d'utilisation**

L'ETH Library est le fournisseur des revues numérisées. Elle ne détient aucun droit d'auteur sur les revues et n'est pas responsable de leur contenu. En règle générale, les droits sont détenus par les éditeurs ou les détenteurs de droits externes. [Voir Informations légales.](#)

### **Terms of use**

The ETH Library is the provider of the digitised journals. It does not own any copyrights to the journals and is not responsible for their content. The rights usually lie with the publishers or the external rights holders. [See Legal notice.](#)

**Download PDF:** 22.11.2024

**ETH-Bibliothek Zürich, E-Periodica, <https://www.e-periodica.ch>**

Aus den grauen Mergeln:

*Plicarostrum hauteriviense* BURRI

*Plicarostrum aubersonense* n. sp.

*Lamellaerhynchia hauteriviensis* BURRI

9. Strassenrand N La Chauvetaz (E Concise). S.A., Blatt 285, Koordinaten 546,10/190,20. Graue Mergel des Unteren Hauterivien.

*Plicarostrum hauteriviense* BURRI

10. Felswand E Tivoli (N Bonvillars). S.A., Blatt 286, Koordinaten 541,80/188,35. Unteres Hauterivien (gelbe Mergelkalke).

*Plicarostrum* sp.

11. Strassenrand NW Suard (1,5 km N Ste-Croix). S.A., Blatt 283, Koordinaten 528,18/187,84. Unteres Hauterivien (graue Mergel).

*Lamellaerhynchia hauteriviensis* BURRI

*Plicarostrum aubersonense* n. sp.

12. Strassengabel bei Pt. 1075 E Auberson (in der Literatur als «Coup du Remblai» bekannt). S.A., Blatt 283, Koordinaten 526,74/186,02. Unteres Hauterivien (graue Mergel und graue Mergelkalke) und Oberes Hauterivien (Pierre jaune). Vgl. RITTENER (1902).

Aus dem Unteren Hauterivien:

*Plicarostrum aubersonense* n. sp. (sehr häufig)

*Lamellaerhynchia hauteriviensis* BURRI

13. Strassenbord 500 m S La Russille (Strasse Orbe-Vallorbe). S.A., Blatt 290, Koordinaten 526,60/176,02. Unteres Barrémien. Vgl. JACCARD (1869).

*Lamellaerhynchia picteti* n. sp.

*Lepidorhynchia dichotoma* n. sp.

## II. Paläontologischer Teil

### 1. Historischer Überblick

Die erste systematische Bearbeitung von Brachiopoden aus der Unterkreide des schweizerischen Juragebirges stammt von LEOPOLD VON BUCH (1834). Im Hauptteil seiner Arbeit beschreibt er die Arten der Gattung *Terebratula*, darunter auch *Terebratula depressa* SOWERBY. Er weist darauf hin, dass diese Art u. a. in den «Kreidemergeln, an vielen Orten am See von Neuchatel, hinter Neuchatel selbst, zu Haute Rive und bei Cressier» vorkommt. Es ist offensichtlich, dass VON BUCH alle diejenigen Formen als *Terebratula depressa* SOWERBY identifizierte, die von späteren Autoren zu *Rhynchonella multiformis* gestellt wurden.

Weitere Hinweise auf Rhynchonelliden aus der schweizerischen Unterkreide finden wir bei D'ORBIGNY (1847), dessen System auf die Ausbildung des Armgerüsts begründet ist. Er teilt die Brachiopoden in eine grössere Anzahl von Familien ein, worunter eine Familie *Rhynchonellidae*, die in 4 Gattungen zerfällt. D'ORBIGNY beschreibt in seiner Arbeit 3 Arten der Gattung *Rhynchonella*, die in der unteren Kreide der Schweiz verbreitet sind, nämlich *Rhynchonella Agassizii* [= *Lamellaerhynchia desori*], *Rhynchonella depressa* [= *Lamellaerhynchia hauteri-*

*viensis*] und *Rhynchonella lata* [= *Lamellaerhynchia picteti*]. Seine Beschreibungen sind ungenau, und er identifiziert schweizerische Formen fälschlicherweise mit englischen Arten (vgl. hierzu Synonymieliste S. 663 und die Bemerkungen S. 663 f. der vorliegenden Arbeit).

Erst in den sechziger Jahren des vorigen Jahrhunderts erschienen die ersten Arbeiten eines schweizerischen Autors, die sich mit Kreidebrachiopoden aus dem Juragebirge befassen. P. DE LORIO (1861, 1864, 1868 und, zusammen mit GILLIÈRON, 1869) beschreibt u. a. *Rhynchonella multiformis* vom Mont Salève, *Rhynchonella valangiensis* und *Rhynchonella Agassizii* von Arzier und *Rhynchonella Gillieronii* von Le Landeron. Seine Beschreibungen sind klar und präzise und von ausgezeichneten Abbildungen begleitet. Durch die Aufstellung neuer, gut fundierter Arten wird die Kenntnis der Brachiopoden aus der Unterkreide des Juragebirges gefördert; der Gattungsbegriff *Rhynchonella* hingegen wird gleich wie bei D'ORBIGNY gefasst.

1871 veröffentlichte F. A. QUENSTEDT als 2. Band seiner «Petrefactenkunde Deutschlands» eine umfangreiche Monographie über die Brachiopoden. Im Bestreben, die Systematik zu vereinfachen, führt QUENSTEDT die trinominale Nomenklatur ein und teilt sämtliche Brachiopoden in 9 Gattungen ein. In seinen Beschreibungen erwähnt QUENSTEDT auch zwei Arten aus der Unterkreide des Juragebirges, nämlich *Terebratula depressa* [= *Plicarostium hauteriviense*] vom Bielersee und *Terebratula depressa parvirostris* [= *Lamellaerhynchia picteti*] von Les Verrières.

In den Jahren 1860–72 erschien die grundlegende Monographie über die Kreidefossilien der Umgebung von Ste-Croix von PICTET & CAMPICHE. Die von PICTET begonnene Bearbeitung der Brachiopoden wurde nach dessen Tod von DE LORIO abgeschlossen (1872). Die Arbeit gibt einen ausgezeichneten Überblick über alle damals bekannten Brachiopoden aus der Unterkreide des Juragebirges. Die ausführlichen Beschreibungen und sorgfältigen Abbildungen sind kaum zu übertreffen. Leider haftet der gesamten Monographie über die Kreidefossilien der Umgebung von Ste-Croix ein Mangel an: Die Angaben über Fundorte und stratigraphische Verbreitung sind oft ungenau und genügen den heutigen Anforderungen in keiner Weise. Es kommen sogar gewisse Fehler vor, die sich darauf zurückführen lassen, dass die Autoren einen Teil ihrer Fossilien nicht selbst sammelten, sondern von Einwohnern der Umgebung von Ste-Croix erhielten.

Schliesslich muss noch eine Publikation von JACOB & FALLOT (1913) erwähnt werden, die sich mit den Rhynchonelliden des Portlandien und der Unterkreide Südostfrankreichs befasst. In dieser Arbeit finden sich zahlreiche Hinweise auf schweizerische Arten. Die beiden Autoren teilen die von ihnen untersuchten Rhynchonelliden auf Grund der Ausbildung des Schnabels in vier «Gruppen» ein. Jede Gruppe umfasst mehrere Arten, von denen die meisten in «Varietäten» aufgeteilt werden. Hierin lässt aber diese Arbeit die nötige Konsequenz vermissen. So werden zum Teil sehr unterschiedliche Formen bloss als Varietäten ein und derselben Art bezeichnet; andererseits fassen JACOB & FALLOT Formen auf Grund von Unterschieden, die durchaus im Bereich einer normalen Variationsbreite liegen, als getrennte Arten auf (Bsp.: *Rhynchonella renauxiana* D'ORBIGNY und

*Rhynchonella irregularis* PICTET werden getrennt, «au moins pour fixer les extrêmes»). Offenbar haben die beiden Autoren das ihnen vorliegende Material nicht sehr sorgfältig untersucht; gewisse grobe Fehler wären ihnen sonst kaum unterlaufen. So ist es zum Beispiel ganz unmöglich, bei sorgfältiger Betrachtung *Lamellaerhynchia desori* mit Jugendformen von *Sulcirhynchia valangiensis* zu verwechseln.

Bereits gegen Ende des letzten Jahrhunderts zeichnete sich die Tendenz ab, unter vermehrter Berücksichtigung der inneren Merkmale, den Gattungsbegriff bei den Brachiopoden enger zu fassen. Namentlich wurden die paläozoischen Formen auf Grund der neuen Auffassungen revidiert, wobei eine grosse Zahl neuer Gattungen entstand. Im Gegensatz dazu setzte eine Revision der mesozoischen Formen nur zögernd ein. Vor allem drängte es sich auf, die «Sammelgattungen» *Terebratula* und *Rhynchonella* aufzuteilen. Bis jetzt haben sich nur wenige Autoren dieser Aufgabe gewidmet. Es seien erwähnt BUCKMAN, MUIR-WOOD, ferner LEIDHOLD, SAHNI, WISNIEWSKA, CHIPLONKER und PETTITT (siehe Literaturverzeichnis). Diese Autoren beschäftigten sich alle mit Formen ganz bestimmter stratigraphischer Abschnitte des Mesozoikums; eine Revision der Arten aus der Unterkreide ist dagegen bis jetzt nicht erfolgt.

Bei allen Neubearbeitungen macht sich das Fehlen einer ausführlichen, kritischen Zusammenstellung der bestehenden Gattungen, ihrer Genotypen und Diagnosen unangenehm bemerkbar. Es ist ganz unmöglich geworden, die gesamte Literatur, namentlich über paläozoische Formen, zu überblicken. Zweifellos wird es mit der Zeit nötig sein, manche der neuen Gattungen zu vereinigen.

## 2. Morphologie und Terminologie der Rhynchonelliden-Schale

Zum Verständnis der Beschreibungen im systematischen Teil sei hier ein kurzer Überblick über Morphologie und Terminologie der Schale bei den Rhynchonelliden vorausgeschickt. Viele Fachausdrücke werden von den einzelnen Autoren in verschiedenem Sinne gebraucht. Ich verzichte darauf, alle voneinander abweichenden Sonderdefinitionen besonders zu erwähnen; eine grosse Zahl von Termini technici habe ich in der vorliegenden Arbeit überhaupt nicht verwendet, um Nichtspezialisten deren Benützung zu erleichtern.

Eingehendere Zusammenstellungen morphologischer Fachausdrücke finden sich zum Beispiel in HALL & CLARKE (1891), MUIR-WOOD (1934 und 1936), ROGER (1952), ROTHPLETZ (1886), THOMSON (1927), WISNIEWSKA (1932) und ZITTEL (1921).

### Das Äussere der Schale

Die Schale besteht aus zwei, in der Regel monosymmetrischen Klappen, die durch ein Schloß miteinander verbunden sind. Die grössere, meist schwächer gewölbte Klappe wird als Ventral-, die kleinere als Dorsalklappe bezeichnet. Beim lebenden Tier, das mit einem Stiel an einer Unterlage befestigt ist, liegt die Ventralklappe oben, die Dorsalklappe unten. Dementsprechend wird in Zeichnungen die Schale mit der Dorsalklappe nach unten dargestellt. Die Bezeichnungen Dorsal- und Ventralklappe basieren auf den Verhältnissen beim Embryo.

Die Ventralklappe läuft gegen hinten in einen Schnabel aus, dessen Spitze, der Wirbel, mehr oder weniger stark gegen die Dorsalseite zu umgebogen ist. Die zur Charakterisierung der Schnabelstellung gebräuchlichen Ausdrücke sind in Figur 3 angegeben.

Der Schnabel weist auf jeder Seite eine Kante auf.

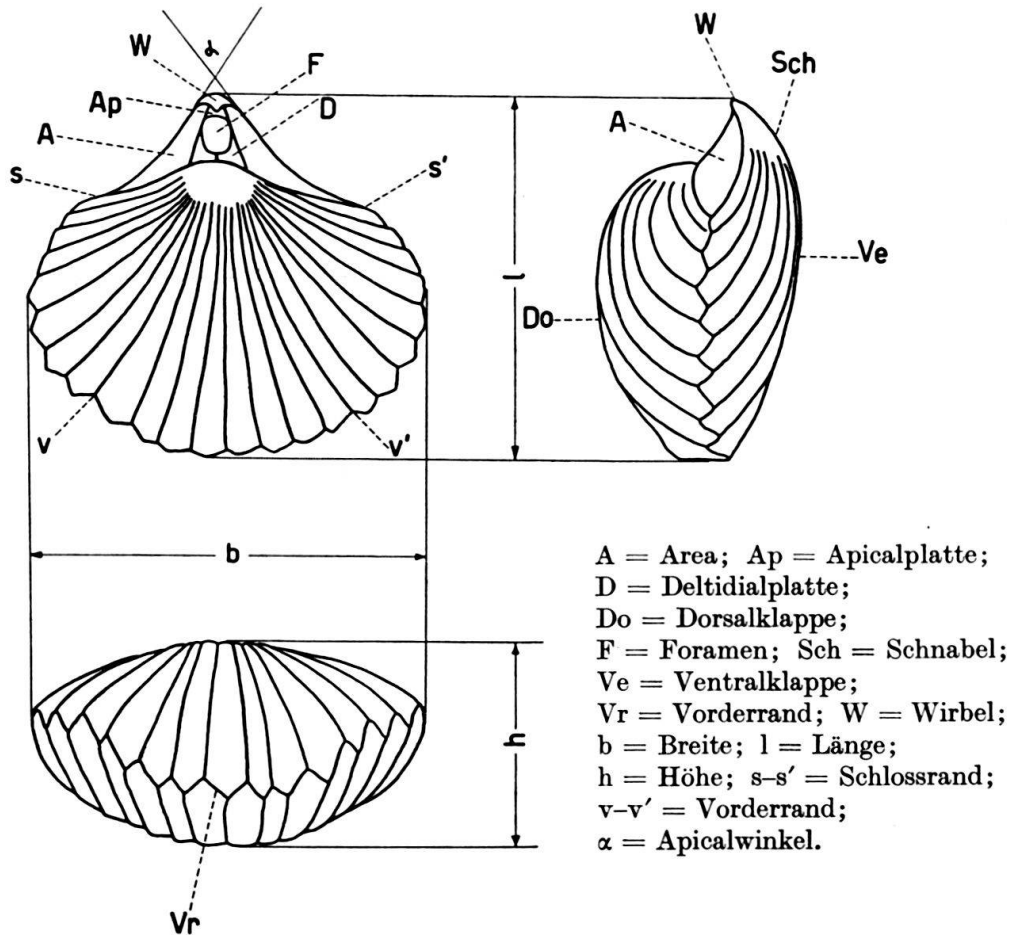

Fig. 2. Schema einer Rhynchonelliden-Schale. Oben links Dorsalansicht; oben rechts Seitenansicht; unten Vorderansicht.

Auf der Dorsalseite des Schnabels befindet sich eine dreiseitige Öffnung, das Delthyrium, durch das der Stiel austritt. Ein Delthyrium in seiner ursprünglichen Form findet sich bei den Rhynchonelliden nur bei sehr jungen Individuen (vgl. Fig. 11). Bei adulten Exemplaren wird es durch drei Platten teilweise geschlossen. Die eine dieser Platten wächst von der Schnabelspitze her. Ich bezeichne sie im folgenden als Apicalplatte. Die beiden anderen schieben sich von den Seiten gegen die Mitte zu vor, wo sie sich berühren, ohne aber zu verschmelzen. Sie werden als Deltidialplatten bezeichnet. Zwischen diesen drei Platten bleibt für den Durchtritt des Stieles eine runde oder ovale Öffnung, das Foramen, frei.

Der Wirbel wird bei allen beschriebenen Formen (im Gegensatz z. B. zu den Terebratuliden) vom Foramen nicht berührt und bleibt voll erhalten. Ebenso greift das Foramen nicht in die Dorsalklappe hinein. Eine derartige Lage des Foramens wird als hypothyrin bezeichnet.

Der Wirbel, die beiden Schnabelkanten und der Schlossrand begrenzen ein dreieckiges, relativ schwach gewölbtes Schalenfeld, das Area oder Interarea heisst. Die Interarea wird vom Delthyrium durchbrochen. Sie weist, mit Ausnahme von Anwachsstreifen, keinerlei Skulptur auf.

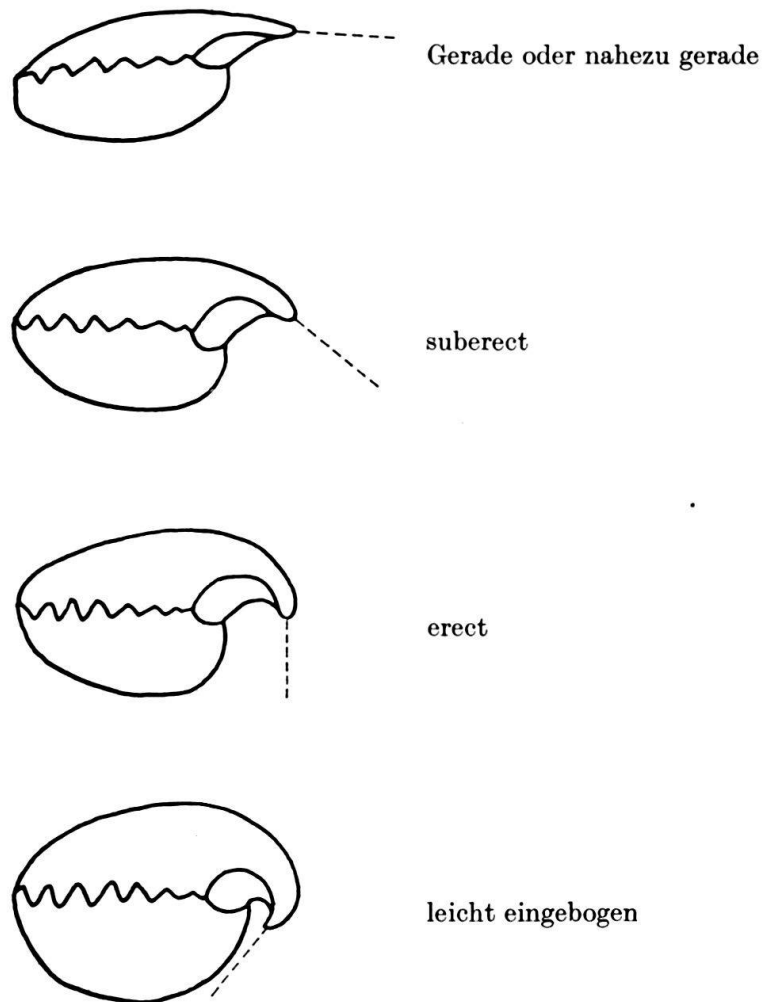

Fig. 3. Stellungen des Schnabels (schematisch).

Die Klappen der meisten Rhynchonelliden sind, mit Ausnahme ganz junger Individuen, von mehr oder weniger zahlreichen, radialen Rippen bedeckt. Daneben lassen sich meist nur undeutlich ausgeprägte Anwachsstreifen feststellen.

Je nach Artzugehörigkeit sind die Schalen der Rhynchonelliden nicht oder sehr verschiedenartig gefaltet. Jüngste Individuen sind stets ungefaltet. Eine Übersicht über die verschiedenen Faltungstypen gibt Fig. 4.

Hat eine Falte einen dreieckigen Querschnitt, wird sie als Kiel bezeichnet.

#### Das Innere der Schale

Ventralklappe (vgl. Querschnitt Fig. 5 und Fig. 6). Innen am Schlossrand entspringen, symmetrisch angeordnet, zwei zapfenartige Zähne, die oft fein gerillt sind und die sich in die Zahngruben der Dorsalklappe einfügen. Die Zähne werden durch senkrechte Lamellen, die Zahnplatten oder Dentallamellen gestützt.

Aussen, längs der Zähne, weist der Schlossrand ferner zwei schwache, leistenförmige Vorsprünge auf, die Denticula; sie sind ein Bestandteil des Schlossapparates.

Dorsalklappe (vgl. Querschnitt Fig. 5 und Fig. 7). Den Zähnen der Ventral-  
klappe entsprechen die oft ebenfalls fein gerillten Zahngruben. Der Innenrand

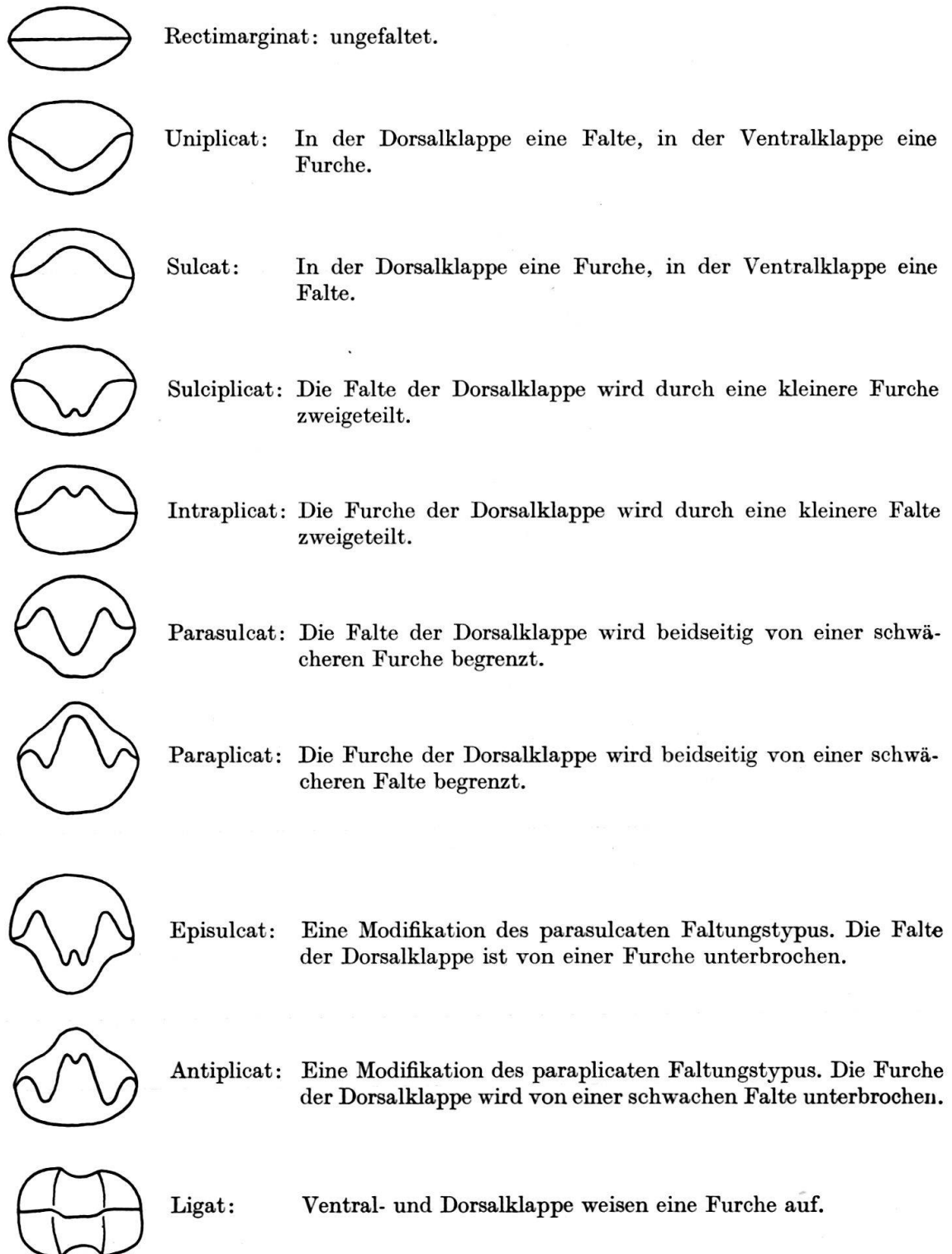

Fig. 4. Die verschiedenen Faltungstypen (schematisch).  
In allen Abbildungen Dorsalklappe unten, Ventral-  
klappe oben.

der Zahngruben wird durch Schlossplatten begrenzt. An den Schlossplatten entspringt das Armgerüst, bei den Rhynchonelliden in Form zweier relativ kurzer, lamellenartiger Fortsätze, der Crura.

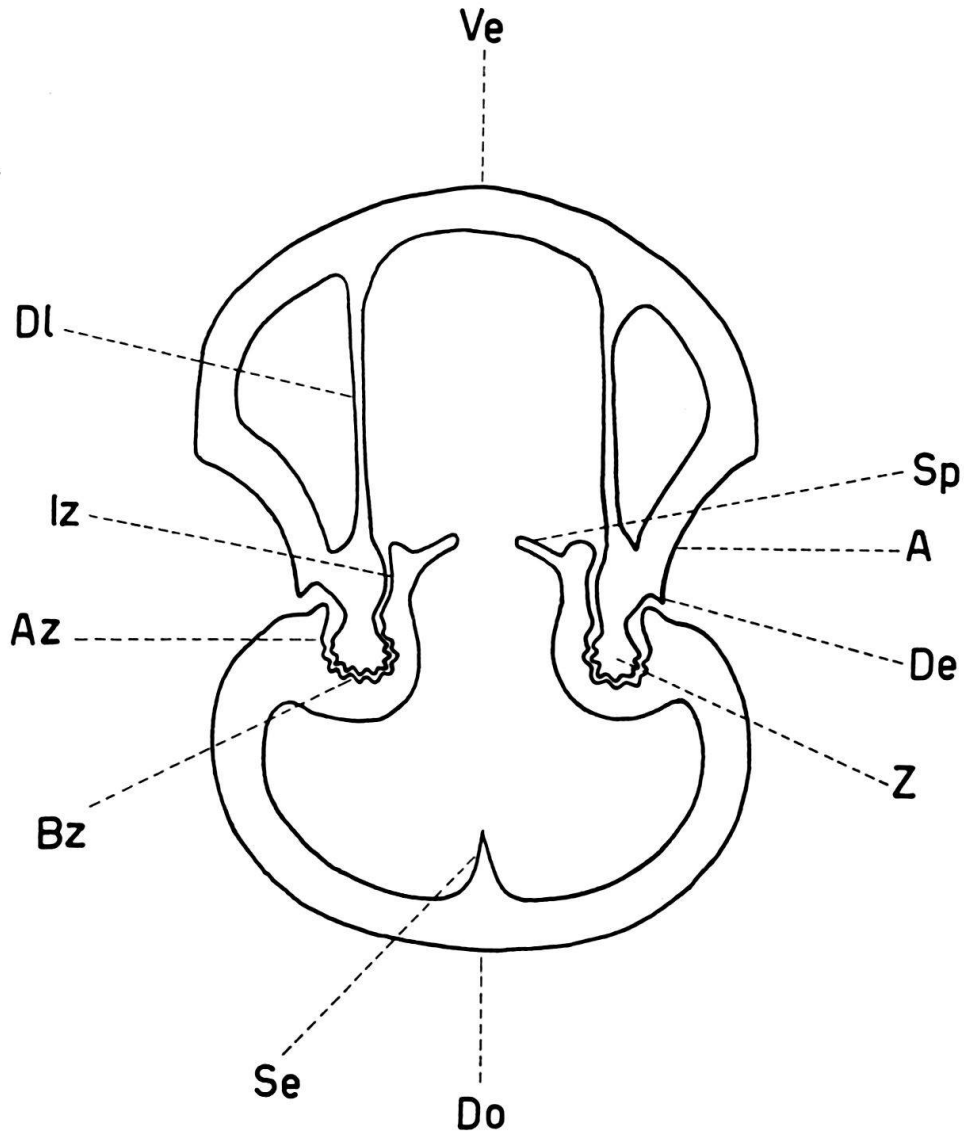

Fig. 5. Schematischer Querschnitt durch die Schlossgegend eines Brachiopoden aus der Familie der Rhynchonellidae.

A = Area; Az = Aussenrand der Zahngrube; Bz = Basis der Zahngrube; De = Denticulum; Dl = Dentallamelle; Do = Dorsalklappe; Iz = Innenrand der Zahngrube; Se = Septum; Sp = Schlossplatte; Ve = Ventralklappe; Z = Schlosszahn.

Vom Wirbel der Dorsalklappe aus erstreckt sich eine mehr oder weniger lange Medianleiste gegen vorn; sie wird Septum genannt.

Eindrücke auf der Innenseite der Klappen bezeichnen die Ansatzstellen der Muskeln. In der Regel sind solche Muskeleindrücke nur sehr undeutlich ausgebildet.



## Homöomorphie

Gewisse Formen, die sich auf Grund äusserer Merkmale praktisch nicht unterscheiden lassen, weisen gänzlich verschiedene Innenstrukturen auf und müssen demzufolge verschiedenen Arten oder Gattungen zugewiesen werden. Solche Formen werden als homöomorph bezeichnet. Ein Beispiel für Homöomorphie sind gewisse Varietäten von *Lamellaerhynchia hauteriviensis* und *Plicarostrium aubersonense* (vgl. S. 688).

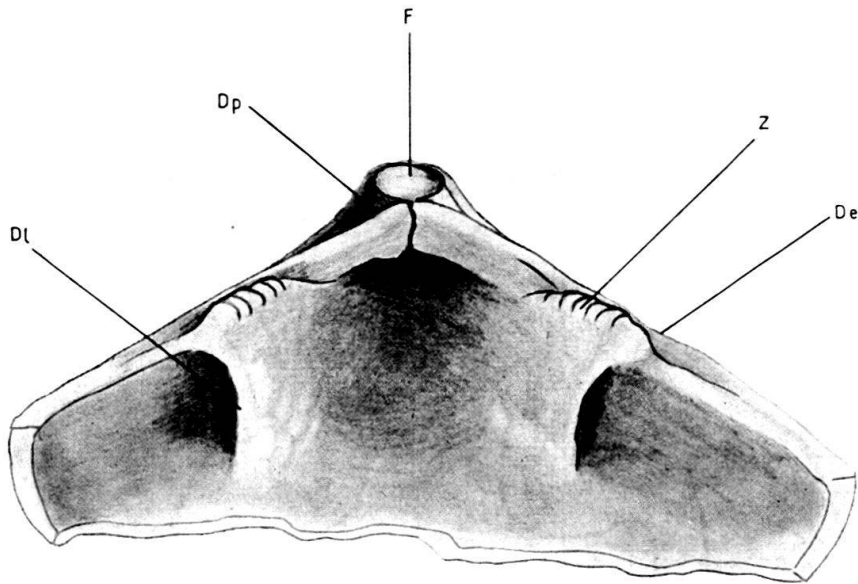

Fig. 6. Schliesspartie der Ventralklappe von *Lamellaerhynchia hauteriviensis*  
(Zeichnung nach Photographie).

De = Denticulum; Dt = Dentallamelle; Dp = Deltidialplatte; F = Foramen; Z = Schliesszahn.

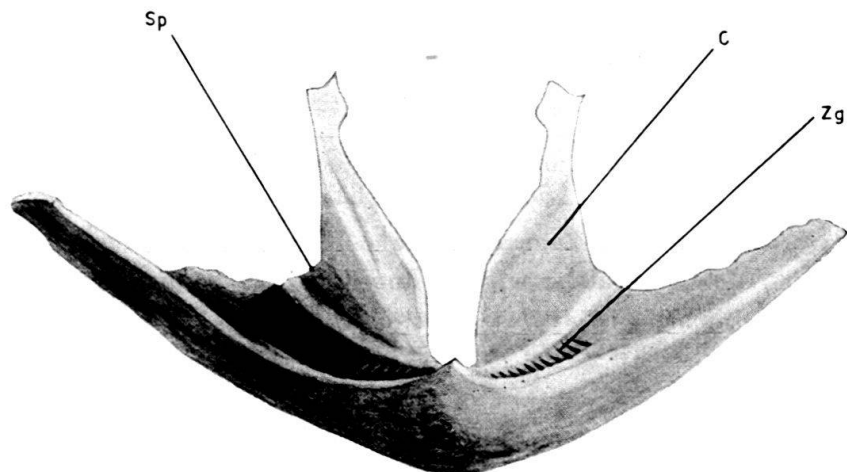

Fig. 7. Schliesspartie und Armgerüst von *Lamellaerhynchia hauteriviensis*  
(Zeichnung nach Photographie).

C = Crura; Sp = Schliessplatte; Zg = Zahngrube.

### 3. Allgemeines zur Taxonomie

Die einzelnen Merkmale der Brachiopodenschale weisen innerhalb einer Art eine mehr oder weniger grosse Variationsbreite auf. Je grösser die Variationsbreite eines Schalenmerkmals ist, desto geringer ist naturgemäss dessen taxonomischer Wert. Bei einer systematischen Neubearbeitung ist es deshalb von grösster Bedeutung, sich über die Variationsbreite und damit den taxonomischen Wert der einzelnen Merkmale Rechenschaft zu geben, was nur auf Grund der Untersuchung einer grösseren Zahl von Individuen möglich ist. Es besteht sonst die Gefahr, dass Einzelindividuen auf Grund bestimmter Abweichungen, die durchaus noch im Bereich der Variationsbreite liegen, zu selbständigen systematischen Einheiten gemacht werden, wie das bei gewissen Autoren der Fall zu sein scheint.

Es ist ferner unbedingt darauf zu achten, dass systematische Abgrenzungen nur auf Grundlage adulten Materials gemacht werden. Wie auf S. 645f. gezeigt wird, lassen sich Jugendformen nur dann adulten Formen und damit bestimmten Arten zuordnen, wenn lückenlose Reihen verschiedenster Altersstadien vorliegen. Isoliert vorkommende Jugendexemplare können in der Regel nicht näher in das System eingeordnet werden, da sie sich alle sehr ähnlich sind.

Das der vorliegenden Arbeit zugrunde liegende Material umfasst mehrere tausend Exemplare, die sich auf nur 12 Arten verteilen. Zur Untersuchung der inneren Merkmale wurden 70 Schliiffserien erstellt und die sich daraus ergebenden Einzelschliffe (insgesamt annähernd 1500) photographisch aufgenommen. Aus der Untersuchung dieses Materials hat sich eindeutig ergeben, dass eine Abgrenzung der Arten auf Grund eines einzigen Kriteriums, auch wenn es sich um innere Merkmale handelt, nicht möglich ist. Es sind von Fall zu Fall verschiedene Merkmale, die zur Unterscheidung herangezogen werden müssen.

### 4. Die Herstellung von Schliiffserien

Die hier beschriebene Methode zur Herstellung von Schliiffserien wurde namentlich von Frl. Dr. H. M. MUIR-WOOD (British Museum of Natural History, London) ausgearbeitet.

Das zum Schleifen bestimmte Exemplar wird genau gemessen und photographiert, wenn nötig wird ein Gipsabguss hergestellt. Hierauf erhitzt man das Fossil in einer Gasflamme bis zur Rotglut, wobei es sich empfiehlt, Augen und Hände zu schützen, da vereinzelt Exemplare zerplatzen. Durch das Glühen werden die Hartteile des Fossils weiss, der Steinkern in der Regel dunkel. Nach langsamer Abkühlung überzieht man das Exemplar mit einer dünnen Schicht von Kollodium, wodurch verhindert wird, dass sich Schalenstücke beim Weiterbehandeln ablösen. Schliesslich folgt die Einbettung in gewöhnlichen Gips; dabei ist darauf zu achten, dass das Fossil genau orientiert wird. Nach Erhärten kann unter Verwendung eines feinen Schleifpulvers (Karbörundum) mit Schleifen begonnen werden. Eine rotierende Schleifscheibe ist überflüssig, eine dicke Glasplatte genügt vollkommen, da jeweils nur ganz dünne Partien abgeschliffen werden. Die für wichtig erachteten Schliiffstadien werden abgezeichnet oder noch besser photographiert; ich verwendete zu diesem Zweck jeweils eine Kleinbildkamera (Exacta-Varex) mit Balgenreät. Bei richtiger Belichtung und Verwendung eines feinkörnigen Films (z. B.

Agfa Isopan FF) ergeben sich sehr klare Bilder (vgl. Fig. 8). Die Abstände zwischen den einzelnen Schliffstadien werden ermittelt, indem man mit Hilfe eines Kalibermessers die jeweilige Länge des Gipsblockes feststellt.

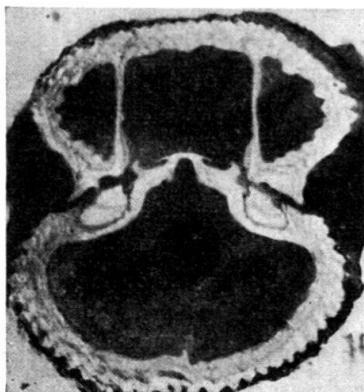

Fig. 8. Querschliff durch die Schlossgegend von *Lamellaerhynchia renauxiana* (D'ORBIGNY).

## 5. Systematische Beschreibung

### A. Genus *Sulcirhynchia* BURRI, 1953

Genotypus: *Sulcirhynchia valangiensis* (DE LORIO, 1864). Als Genotypus bestimmt in BURRI (1953, S. 271).

Diagnose: Beide Klappen mit radialen, unverzweigten Rippen. Vorderrand mit tiefer, schmaler Einbuchtung. Ventraklappe mit Mittelfurche, Dorsalklappe mit entsprechender Falte, die ihrerseits wieder durch eine Furche unterbrochen ist<sup>22)</sup>. Schnabel suberect, Foramen gross, rund bis oval, hypothyril. Die Deltoidalplatten berühren sich, sind aber nicht verwachsen. Sie sind an den Seiten und am Vorderrand des Foramens kragenförmig aufgewulstet. Abstand zwischen Foramen und Schlossrand sehr klein.

Zähne stark, hinten mit eingengter Basis. Dentallamellen dünn, nahezu parallel, Abstand zu den Seitenwänden der Schale gross. Dorsalklappe hinten mit deutlichem, hohem Medianseptum, das sich über ca.  $\frac{1}{3}$  der Klappe erstreckt. Zahngruben tief, gerillt, Innenrand stark gebogen. Crura radulifer, das verbreiterte Ende konkav.

Arten:

*Sulcirhynchia valangiensis* (DE LORIO, 1864).

Nach einer brieflichen Mitteilung von Fr. Dr. H. M. MUIR-WOOD (London) ist auch eine Art aus dem englischen Greensand dieser Gattung zuzuweisen. Einzelheiten sind mir nicht bekannt, eine Publikation der betreffenden Art soll demnächst erscheinen.

Stratigraphische Verbreitung in der Schweiz:

Oberes Valanginien.

Beziehungen: Der spezielle Faltungstyp und die tiefe Einbuchtung des Vorderrandes unterscheiden die vorliegende Gattung eindeutig von jeder anderen.

<sup>22)</sup> Dieser Faltungstyp ist mit keinem Terminus umschrieben. Er entspricht in gewisser Hinsicht dem sulcificaten Typ.

*Sulcirhynchia valangiensis* (DE LORIO, 1864)

(Taf. I, Fig. 1)

1864 *Rhynchonella valangiensis* DE LORIO. S. 442–444, Taf., Fig. 14–17.1868 *Rhynchonella valangiensis* DE LORIO. DE LORIO (1868), S. 57–58, Taf. V, Fig. 6–8.v. 1872 *Rhynchonella valangiensis* DE LORIO. PICTET (1872), S. 14–16, Taf. CXCIV, Fig. 9–12.v. 1913 *Rhynchonella valangiensis* DE LORIO. JACOB & FALLOT (1913), S. 51–52, Taf. VII, Fig. 1–4.1953 *Sulcirhynchia valangiensis* (DE LORIO). BURRI (1953), S. 272–274, Taf. XV, Fig. 1.(Die besonderen Zeichen der Synonymielisten sind in Fussnote<sup>23</sup>) erklärt.)

Lectotypus: DE LORIO (1864), Tafel, Figur 14.

Locus typicus: Arzier (Carrière La Violette; S.A., Blatt 442, Koordinaten 504,15/145,78).

Stratum typicum: Marnes d'Arzier (Oberes Valanginien).

Diagnose: Siehe die Gattungsdiagnose.

Beschreibung: Ventralklappe in der Aufsicht dreieckig; der Vorderrand ist aussen abgerundet, in der Mitte weist er eine tiefe, verhältnismässig schmale Einbuchtung auf. Die Ventralklappe ist hinten schwach gewölbt, gegen vorn abgeplattet. In der vordern Hälfte weist sie eine breite, ziemlich tiefe Medianfurche auf. Die Dorsalklappe ist stark gewölbt; vorn ist sie aufgefalted; die Falte ist ihrerseits von einer schwachen Furche unterbrochen.

Beide Klappen sind von 28–38 radialen, unverzweigten Rippen bedeckt; diese sind im Querschnitt dreieckig, scharfkantig. Die Zahl der Rippen in der Einbuchtung des Vorderrandes beträgt 4–8.

Der Vorderrand ist in der Regel scharfkantig, seltener leicht abgestumpft. Eine eigentliche Stirnfläche tritt nicht auf.

Der relativ kurze Schnabel ist suberect. Der Apicalwinkel beträgt (von wenigen Ausnahmen abgesehen) 85–95°. Die Area ist deutlich; sie wird von stumpfen Schnabelkanten abgegrenzt; am Schlossrand ist die Area ausgebuchtet, so dass sie in die Dorsalklappe hineingreift.

Die beiden Deltidialplatten berühren sich, sind aber nicht verwachsen. An den Seiten des grossen, runden bis ovalen Foramens sind sie kragenförmig aufgewulstet. Die «Kragenwülste» reichen nach hinten über das Foramen hinaus bis zur Schnabelspitze. Der Abstand zwischen Foramen und Schlossrand ist klein; er wird durch die «Kragenwülste» ausgefüllt.

Innere Merkmale (vgl. Fig. 9):

Ventralklappe: Dünne, konvergente, parallele oder schwach divergente Dentallamellen. Der Abstand zu den Seitenwänden ist gross. Die Zähne sind kräftig, etwas höher als breit, ungefähr parallel; hinten sind sie an der Basis eingeschnürt (Fig. 9 p).

Dorsalklappe: Hinten im Wirbel beginnt ein deutliches, scharfkantiges Medianseptum; dieses ist im Querschnitt schmal dreieckig bis spindelförmig (Fig. 9 q); es erstreckt sich über ca.  $\frac{1}{3}$  der Klappe. Die Zahngruben sind gerillt (Fig. 9 n–p),

<sup>23</sup>) v. vor der Jahreszahl: Die Belegstücke der zitierten Arbeit wurden nachgeprüft; die Zurechnung zur vorliegenden Art ist gesichert. ? vor der Jahreszahl: Die Zurechnung der vom zitierten Autor beschriebenen oder abgebildeten Exemplare zur vorliegenden Art ist zweifelhaft. (Vgl. RICHTER, 1948, S. 54.)

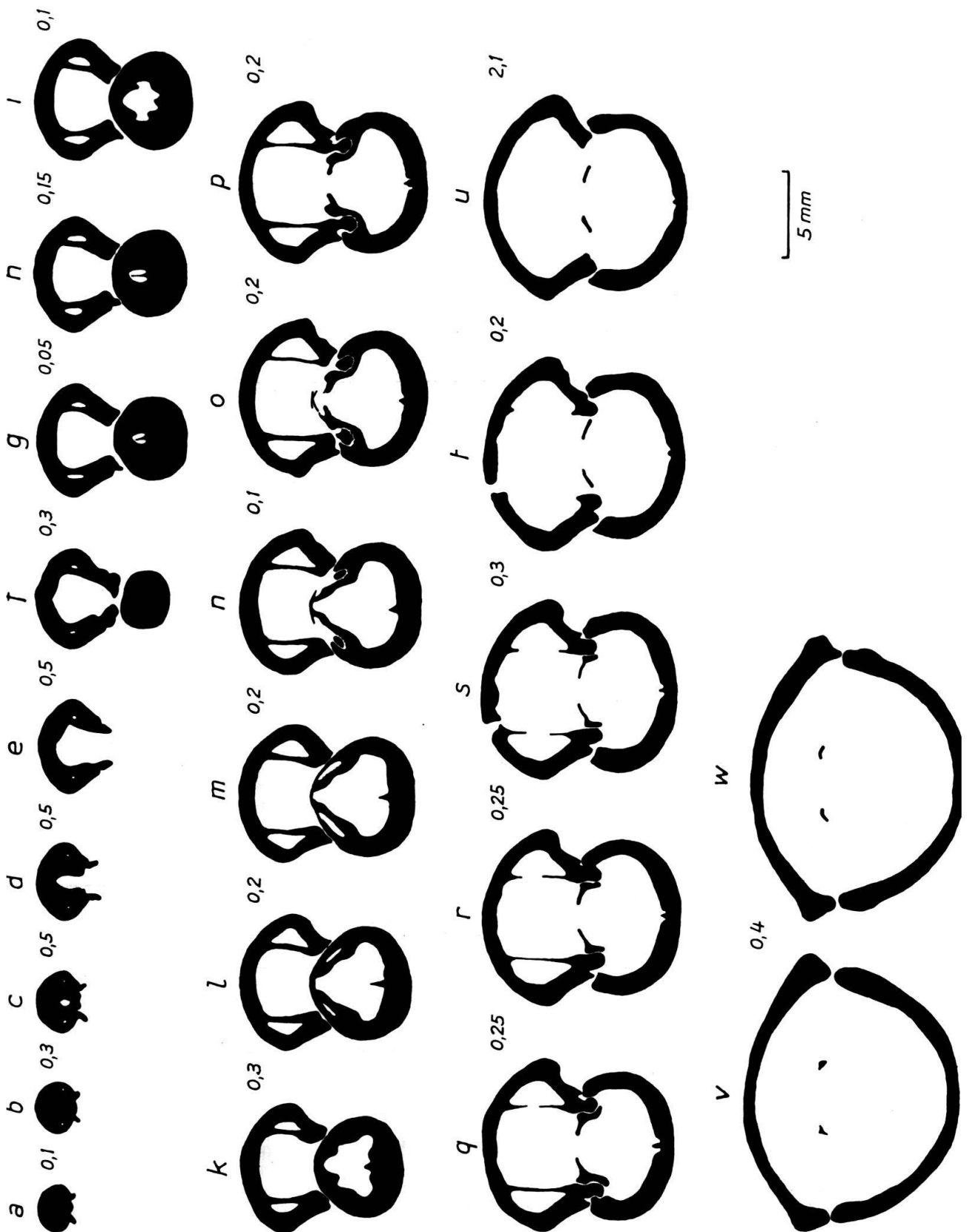

Fig. 9. *Sulcirhynchia valangiensis* (DE LORIOL).

Querschliffe durch ein adultes Exemplar. Auberson, Oberes Valanginien (Sammlg. Lausanne). Rippen weggelassen. Die Zahlen neben den einzelnen Abbildungen geben die Abstände in mm zwischen sich folgenden Stadien an. (Aus BURRI, 1953, Fig. 2).

ihr Innenrand ist gebogen, am Ende verdickt. Die Schlossplatten sind dünn, ungefähr gleich breit wie die Zähne. Das verbreiterte Ende der raduliferen Crura ist am Ende schwach konkav (Fig. 9 w).

#### Variationsbreite:

Innere und äussere Merkmale verhalten sich relativ konstant, die Variationsbreite ist gering. Die Verhältnisse von Länge : Breite und Länge : Höhe sind den Figuren 13 und 14 zu entnehmen.

#### Morphogenese:

Durch Aufsammlungen an der Typlokalität war es mir möglich, eine fast lückenlose Reihe verschiedenalteriger Formen aufzustellen, die auch jüngste Exemplare umfasst.

#### Die Genese der äusseren Schalenmerkmale:

Ein Vergleich verschiedenalteriger Exemplare ergibt folgendes: Die Schalen der jüngsten Formen (bis zu einer Breite von ungefähr 10 mm) sind ungefaltet (rectimarginat). Rippen fehlen anfänglich vollständig; solche treten erstmalig bei

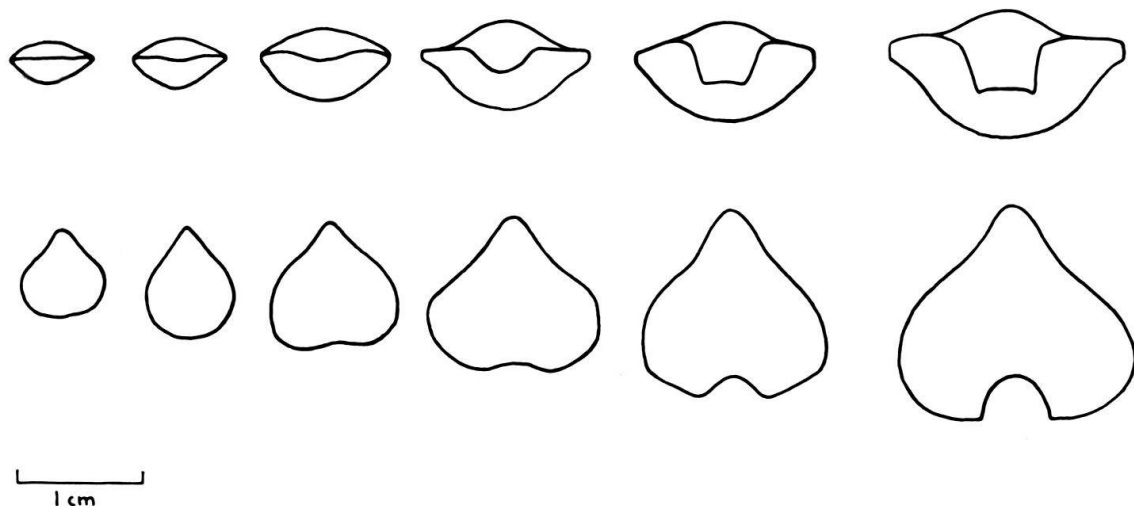

Fig. 10. *Sulcirhynchia valangiensis* (DE LORIO, 1864).

Oben: Die Faltung der Schale in verschiedenen Wachstumsstadien. Unten: Die Entstehung der medianen Einbuchtung des Vorderrandes während der Morphogenese (Ventralansichten). Die Figuren sind maßstäblich gezeichnet; Rippen weggelassen. (Aus BURRI, 1954, Fig. 1.)

einer Schalenbreite von ungefähr 4 mm auf. Die charakteristischen Gattungs- und Artmerkmale fallen damit weg, so dass sich jüngste Exemplare kaum bestimmen lassen. Wie aus Fig. 10 hervorgeht, tritt die Mittelfurche der Ventral- und die entsprechende Falte der Dorsalklappe erst allmählich auf. Parallel damit geht die Entwicklung der medianen Einbuchtung des Vorderrandes. Erst bei nahezu adulten Exemplaren lässt sich der gattungsbestimmende Faltungstyp (von einer schwachen Furche unterbrochene Falte der Dorsalklappe) erkennen.

Von ganz besonderem Interesse ist die Entwicklung des Foramens (vgl. hierzu DESLONGCHAMPS, 1862). Bei jüngsten Exemplaren ist ein ausgesprochenes Delthyrium festzustellen. Im Laufe des Wachstums stossen allmählich von beiden

Seiten Deltidialplatten vor, die sich schliesslich in der Mitte treffen. Gleichzeitig schiebt sich von der Schnabelspitze her eine Apicalplatte nach vorn und verschliesst die ältesten Teile des Delthyriums, wodurch ein eiförmiges bis ovales Foramen entsteht. Parallel zu diesen Vorgängen nehmen die kragenförmigen Aufwulstungen an den Seiten des Foramens an Grösse zu (vgl. Fig. 11).

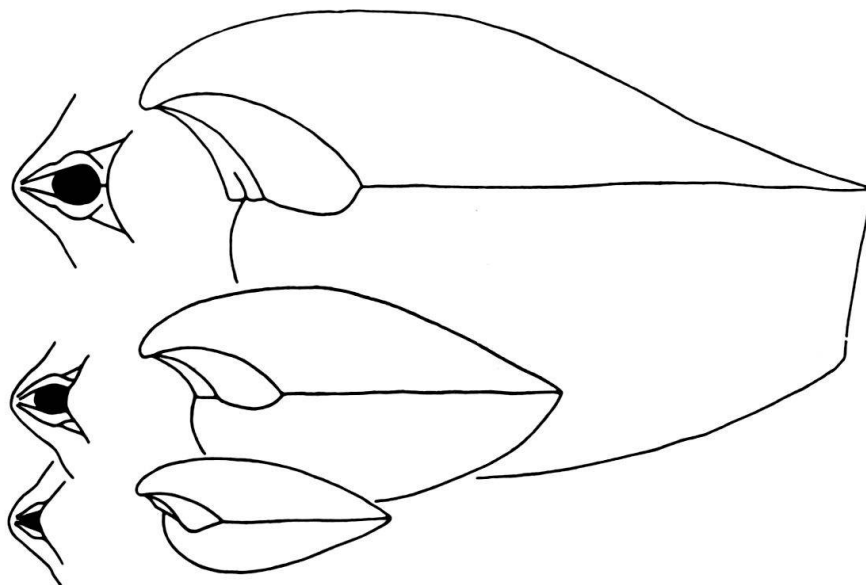

Fig. 11. *Sulcirhynchia valangiensis* (DE LORIO, 1864).

Links: Entwicklung des Foramens. Unten: Deltidialplatten fehlen (ein Delthyrium ist noch vorhanden). Mitte: Ältester Teil des Delthyriums durch eine Apikalplatte verschlossen; links und rechts erste Andeutungen der Deltidialplatten. Oben: Foramen in seiner endgültigen Form. Rechts: Leicht schematisierte Seitenansichten im gleichen Maßstab.

(Aus BURRI, 1954, Fig. 2.)

Das Wachstum von Dorsal- und Ventralklappe erfolgt durch gleichzeitigen Zuwachs von Schalenmaterial an allen Punkten der Klappenränder. Allerdings ist dieser Zuwachs am Vorderrand bedeutend stärker als am Schlossrand. Dies bewirkt, dass sich die ältesten Teile von Dorsal- und Ventralklappe ständig weiter voneinander entfernen. Gleichzeitig verändert sich aber auch der Winkel, in dem diese ältesten Schalteile zueinander stehen: er wird immer grösser und beträgt schliesslich über 90°. In Figur 12 ist diese gegenseitige Veränderung der Lage schematisch wiedergegeben. Parallel mit der Grössenzunahme geht eine allgemeine Verdickung der Schale vor sich.

Die graphische Darstellung der Verhältnisse Länge : Breite bzw. Länge : Höhe (Fig. 13 und 14) zeigt, dass die Proportionen während allen Altersstadien die gleichen bleiben. Die variationsstatistische Auswertung bestätigt diese Annahme.

Die Genese der inneren Schalenmerkmale:

Eine Untersuchung der inneren Schalenmerkmale kann nur auf Grund von Schliffserien erfolgen. Ein Vergleich von Schliffserien durch verschiedenaltige

Stadien lässt es vorerst als unmöglich erscheinen, die Genese der inneren Merkmale durch ein kontinuierliches Wachstum zu erklären. Es ist scheinbar unmöglich, die Verhältnisse bei adulten Formen auf diejenigen bei Jugendformen zurückzuführen, ohne komplizierte Resorptionsvorgänge anzunehmen (vgl. hierzu Fig. 15).

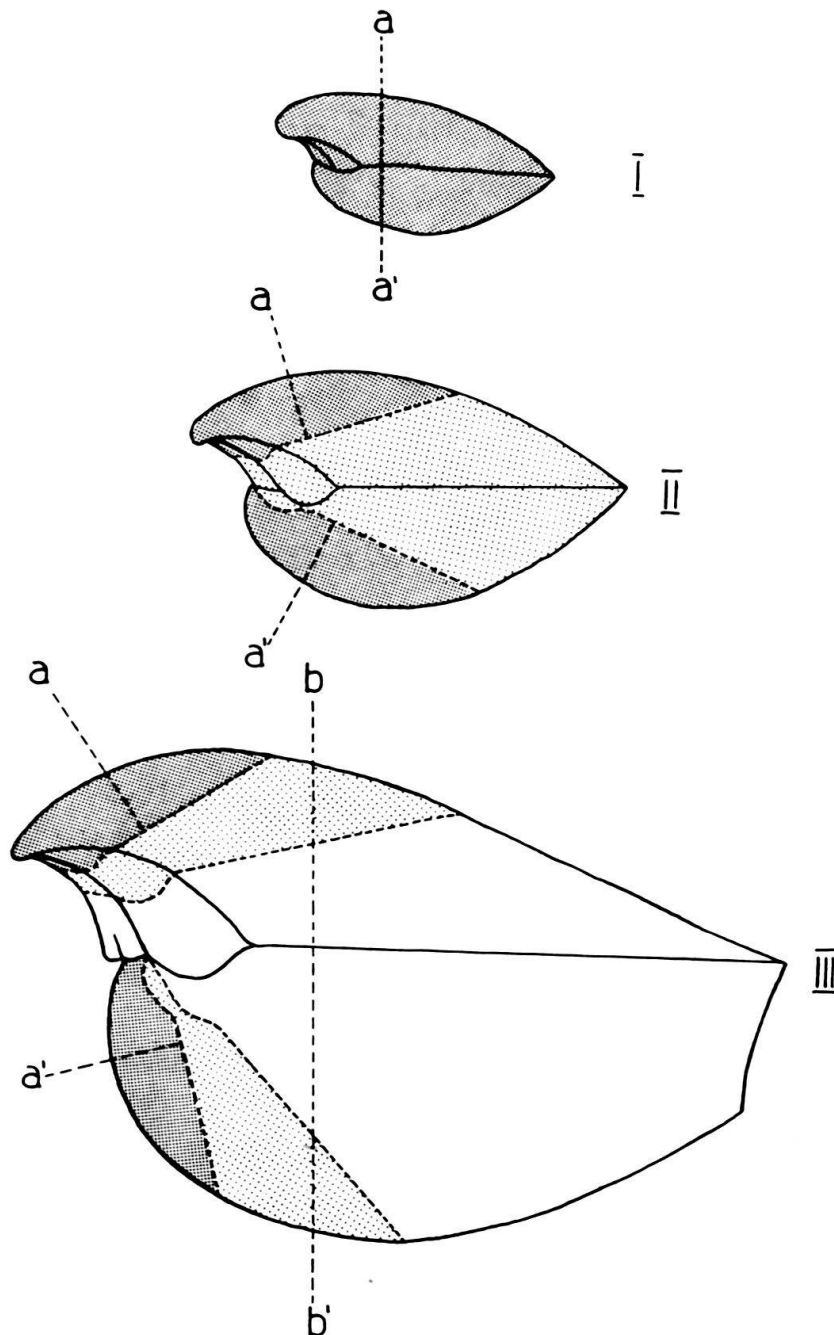

Fig. 12. Schematische Seitenansichten von Jugendstadien (I und II) und einem adulten Exemplar (III). Eng gerastert: älteste Schalenteile; weiss: jüngste Schalenteile.

a-a': Senkrechte auf den Schalenrand von Stadium I (entspricht der Schliffebene durch I.)  
b-b': Schliffebene durch Stadium III (nähere Erklärungen im Text).

(Aus BURRI, 1954, Fig. 3.)



Die Schliffserien lassen sich jedoch leicht in Beziehung bringen, wenn wir die oben erwähnte Tatsache berücksichtigen, wonach sich die Schalenteile von Dorsal- und Ventralklappe im Laufe des Wachstums ständig weiter voneinander entfernen und die gegenseitigen Lageverhältnisse sich ändern, und wenn wir ferner

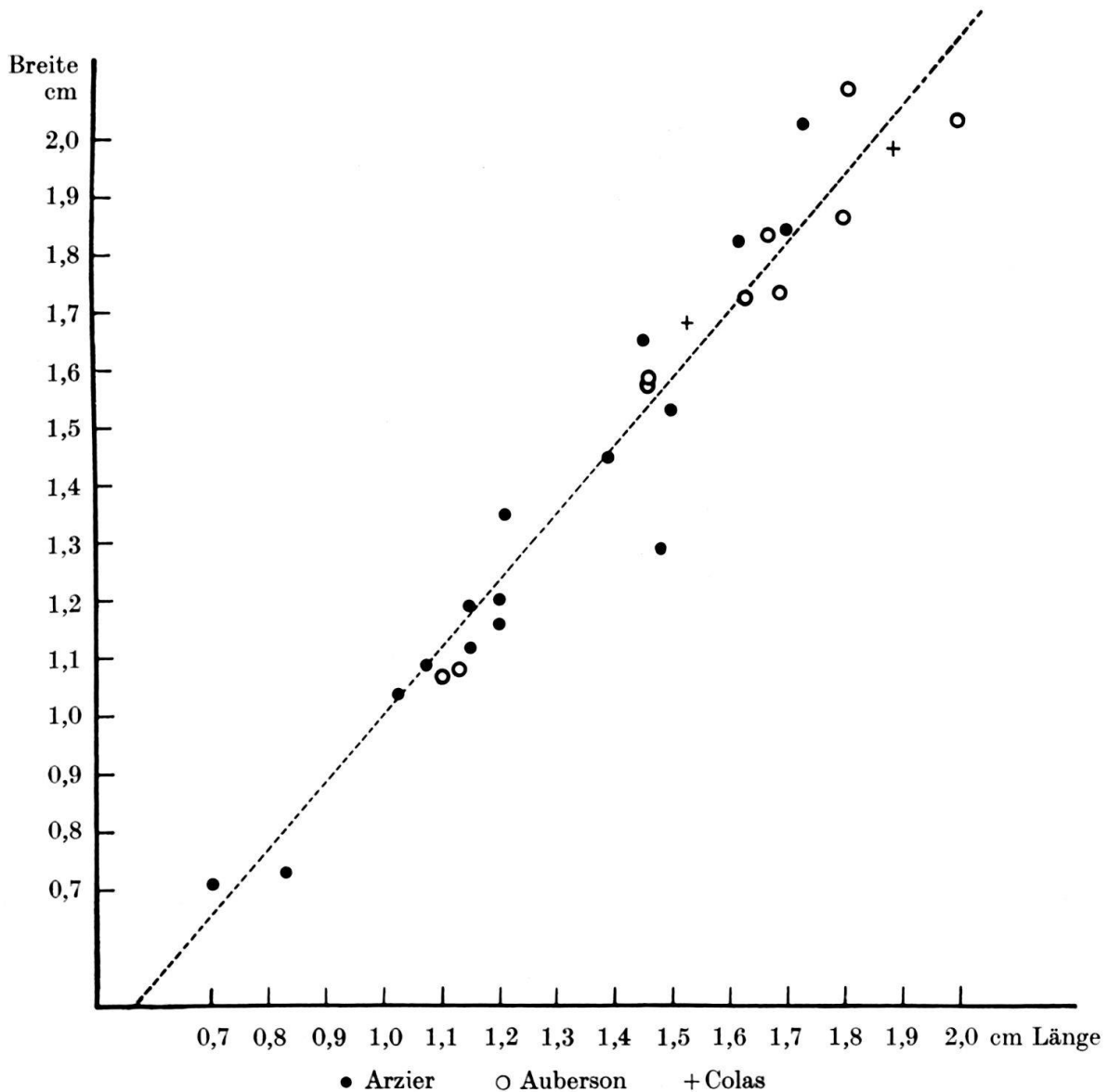

Fig. 13. Graphische Darstellung der Beziehungen Länge : Breite.  
Gestrichelt: Regressionsgerade (Regressionskoeffizient = 1,17; Bestimmtheitsmaß = 0,94).  
(Aus BURRI, 1954, Fig. 4.)

in Betracht ziehen, dass die Dicke der Schale mit dem Alter zunimmt. Die Veränderung der gegenseitigen Lagebeziehung von Dorsal- und Ventralklappe hat nämlich zur Folge, dass unsere Schliffserie durch das adulte Exemplar die ältesten Schalenteile in einem ganz anderen Winkel trifft als die entsprechenden Schriffe durch das Jugendstadium. Verändern wir beim adulten Exemplar die Schliffebene

derart, dass sie die ältesten Schalentteile unter dem gleichen Winkel trifft wie die Schriffserie durch die Jugendform, so erhalten wir einander völlig entsprechende Schriffbilder (vgl. Fig. 16).

Die Analyse von Schriffserien und isolierten Klappen zeigt uns danach, dass auch die inneren Schalenmerkmale (Zähne, Dentallamellen, Zahngruben, Armgerüst und Medianseptum) ein kontinuierliches Wachstum aufweisen. Resorptionen, wie sie bei den Terebratuliden festgestellt wurden, treten nicht auf.

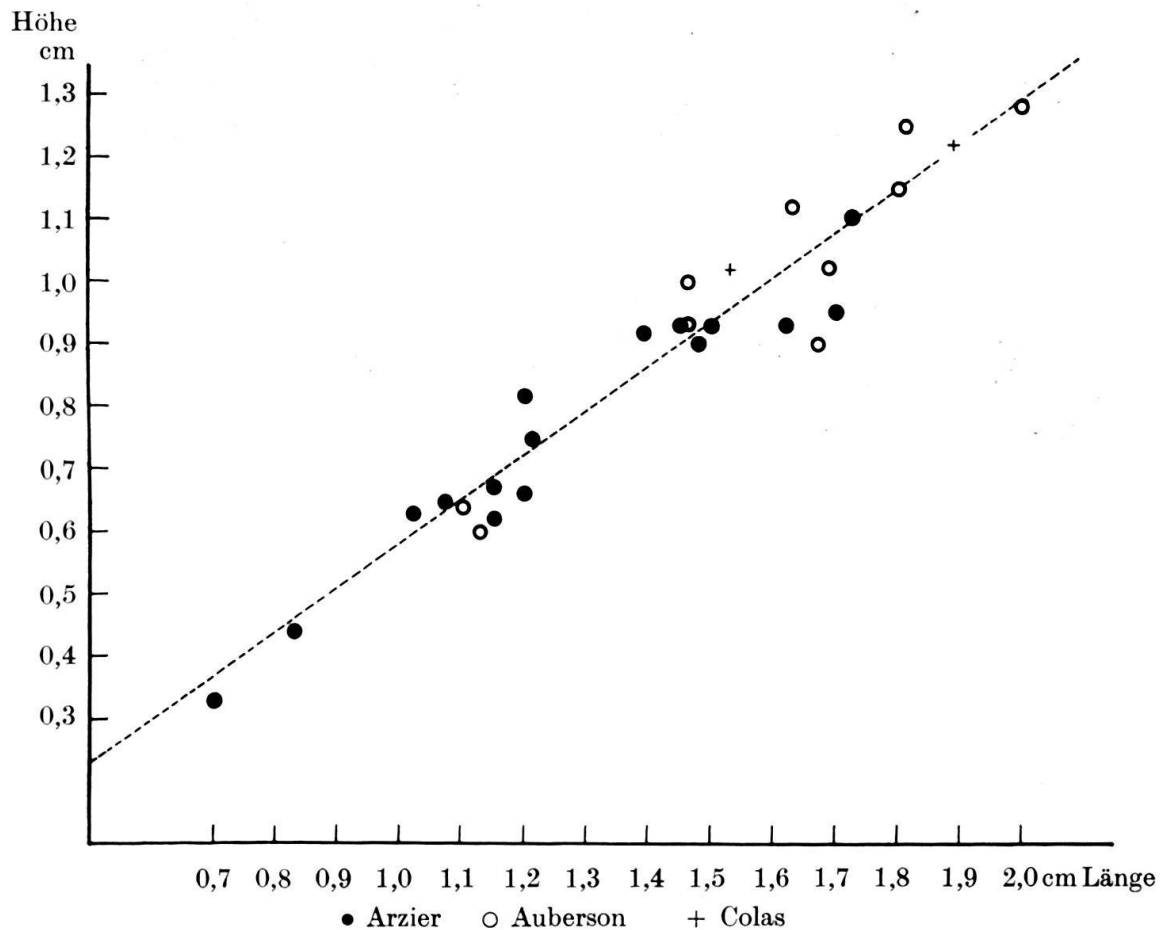

Fig. 14. Graphische Darstellung der Beziehungen Länge : Höhe.  
Gestrichelt: Regressionsgerade (Regressionskoeffizient = 0,72; Bestimmtheitsmass = 0,95).  
(Aus BURRI, 1954, Fig. 5.)

Das vorliegende Beispiel zeigt aber auch mit aller Deutlichkeit, dass neue Arten auf Grund von Schriffbildern nur dann aufgestellt werden dürfen, wenn mit Sicherheit feststeht, dass das benutzte Material einheitlich aus adulten Formen zusammengesetzt ist.

#### Beziehungen:

Der eigenartige Faltungstyp, die tiefe Einbuchtung des Vorderrandes und der geringe Abstand zwischen Foramen und Schlossrand unterscheiden die vorliegende Art eindeutig von den übrigen hier beschriebenen Formen.

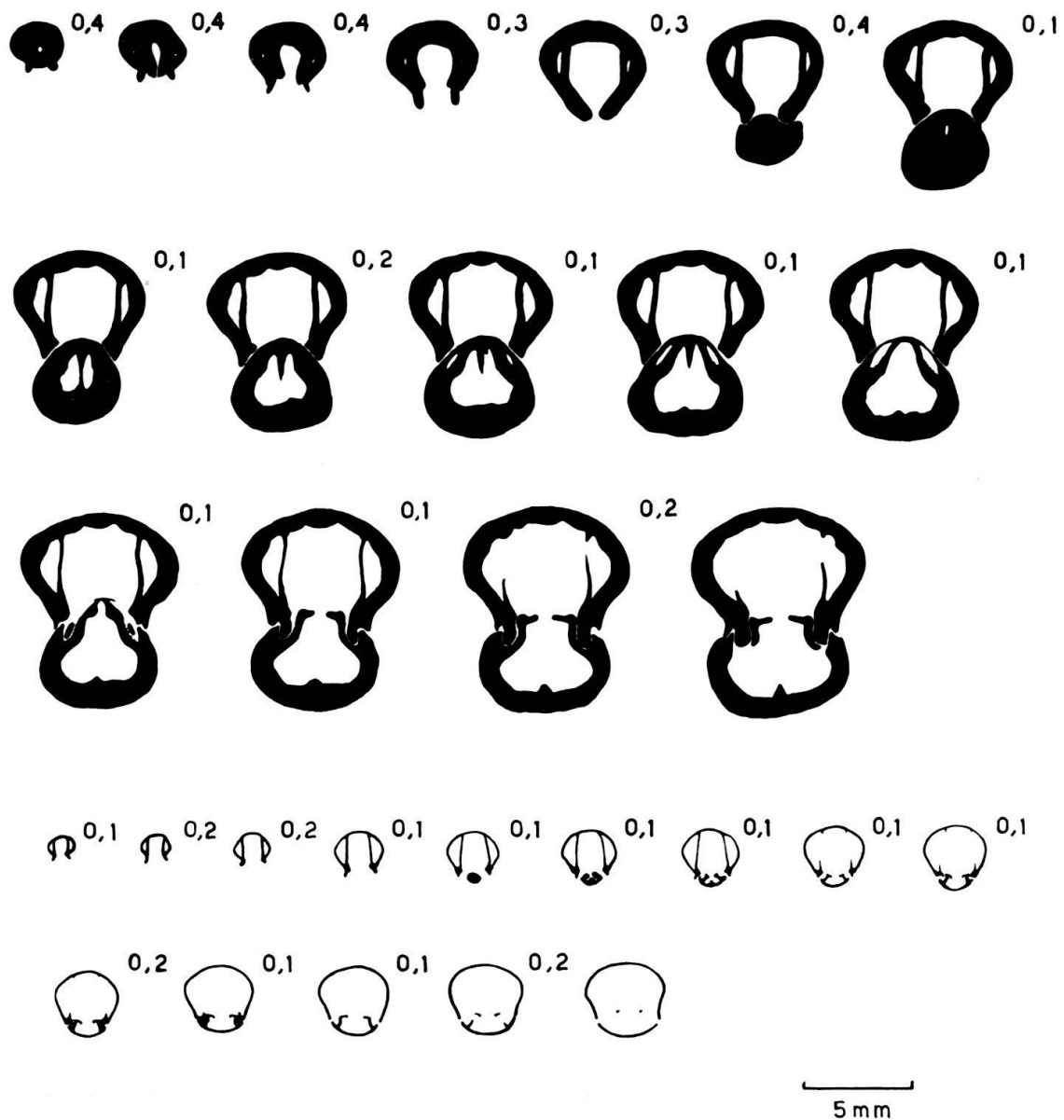

Fig. 15. Oben: Schriffserie durch den Schnabel eines adulten Exemplares.  
 Unten: Schriffserien durch ein Jugendstadium. Beide Serien sind im gleichen Maßstab gezeichnet.  
 (Aus BURRI, 1954, Fig. 6.)

#### Material und stratigraphische Verbreitung in der Schweiz<sup>24)</sup>

Über 100 Ex. von Arzier (Typlokalität); Oberes Valanginien (Marnes d'Arzier; Profil 23/8); e, La, Ba.

50 Ex. von Auberson; Oberes Valanginien (keine näheren Angaben); La, Ba.

6 Ex. von Ste-Croix; Oberes Valanginien (keine näheren Angaben); Ba.

<sup>24)</sup> Im folgenden bedeuten: Ba = Sammlung des Naturhistorischen Museums Basel; La = Sammlung des Musée géologique Lausanne; Ge = Sammlung des Muséum d'Histoire naturelle Genève; e = meine Sammlung. Die Zahl hinter der Profilnummer bezeichnet die Fundschicht. Beispiel: die Angabe Profil 7/16 bedeutet, dass die erwähnten Exemplare in Schicht 16 des Profils 7 gefunden wurden.

- 4 Ex. vom Bachbett des Arnon (S Ste-Croix); Oberes Valanginien (Marnes d'Arzier); Ba.  
 2 Ex. von Les Verrières; Oberes Valanginien (keine näheren Angaben); Ba.  
 1 Ex. von der Combe aux Epines; Oberes Valanginien («Couche de Villers»; Profil 13/5); e.  
 1 Ex. von Valangin; Oberes Valanginien (keine näheren Angaben); Ba.  
 1 Ex. von Le Landeron; Oberes Valanginien (Limonit; Profil 7/16); Ba.  
 4 Ex. aus der Umgebung von Twann; Oberes Valanginien (keine näheren Angaben); Ba.

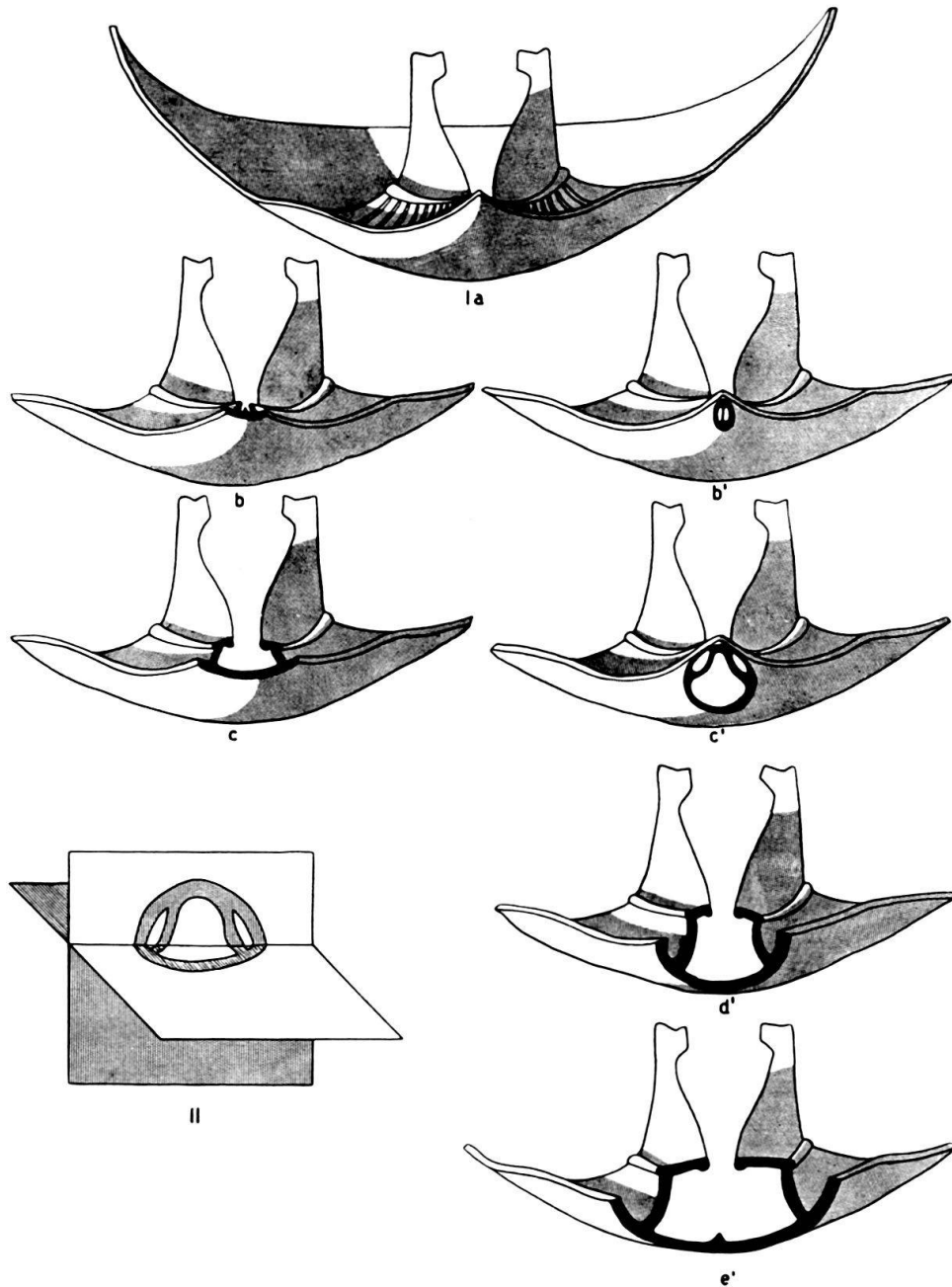

Fig. 16. I: Stark schematische Ansicht der Schlosspartie (Dorsalklappe).  
 Linke Reihe (b-c): Schliffbilder bei waagrechter Schliffebene (sie entsprechen den Schliffen durch das Jugendstadium, Fig. 15). Rechte Reihe (b'-e'): Schliffbilder der gleichen Partien, aber bei senkrechter Schliffebene (sie entsprechen den Schliffen durch das adulte Exemplar, Fig. 15).

II: Gegenseitige Beziehung der Schliffbilder c und c'. Nähere Erklärungen im Text.

(Aus BURRI, 1954, Fig. 7.)

B. Genus *Lamellaerhynchia* BURRI, 1953

Genotypus:

*Lamellaerhynchia rostriformis* (ROEMER, 1836)[= *Lamellaerhynchia multiformis* (ROEMER, 1839) (partim!)]

Als Genotypus bestimmt in BURRI (1953, S. 274).

Erweiterte Diagnose: Schale mit radialen, meist unverzweigten, relativ hohen Rippen. Faltung uniplicat, rectimarginat oder asymmetrisch. Schnabel suberect oder erect. Foramen rund bis oval, hypothyrid. Deltialplatten relativ gross, an den Seiten des Foramens kragenförmig aufgewulstet.

Zähne breit. Deutliche, hinten im Schnabel beginnende Dentallamellen; Abstand zu den Seitenwänden gross.

Dorsalklappe mit ausgeprägtem Medianseptum; dieses beginnt beim Wirbel und kann sich bis über  $\frac{1}{3}$  der Klappe erstrecken. Innenrand der Zahngruben gebogen. Schlossplatten breit. Kein Septalium. Crura ziemlich breit, radulifer. Das verbreiterte Ende ist konkav, eingewinkelt oder plattenförmig.

Arten:

*Lamellaerhynchia rostriformis* (ROEMER, 1836)*Lamellaerhynchia desori* (DE LORIO, 1872)*Lamellaerhynchia hauteriviensis* BURRI, 1953*Lamellaerhynchia picteti* n. sp.*Lamellaerhynchia gillieronii* (PICTET, 1872)*Lamellaerhynchia renauxiana* (D'ORBIGNY, 1847)*Lamellaerhynchia multicostata* n. sp.

Beziehungen: Unterscheidet sich von *Sulcirhynchia* und *Lepidorhynchia* durch die Form der Faltung, von *Plicarostrom* durch die inneren Merkmale (bei *Plicarostrom* liegen die Dentallamellen den dicken Seitenwänden an, der Innenrand der Zahngruben ist massig). *Cretirhynchia* besitzt flachere, abgerundete Rippen, die erst weiter vorn beginnen, der Schnabel ist immer stark erect oder leicht eingebogen. *Cyclothyris* besitzt ein viel schwächeres Medianseptum, die Schnabelkanten sind schärfer.

Stratigraphische Verbreitung in der Schweiz:

Oberes Valanginien – Barrémien.

*Lamellaerhynchia rostriformis* (ROEMER, 1836)[= *Lamellaerhynchia multiformis* (ROEMER, 1839) (partim!)]

Taf. VII, Fig. 1 u. 2, Taf. X, Fig. 3

1836 *Terebratulula rostriformis* ROEMER. S. 40, Taf. II, Fig. 22.1839 *Terebratulula multiformis* ROEMER (partim!). S. 19–20, Taf. XVIII, Fig. 8.1841 *Terebratulula multiformis* ROEMER (partim). S. 37.1864 «*Rhynchonella depressa* CREDNER» (partim!) (non SOWERBY, 1825). CREDNER (1864), S. 549–557, Taf. XVIII und XIX<sup>25</sup>).1871 «*Terebratulula depressa* QUENSTEDT» (partim!) (non SOWERBY, 1825). QUENSTEDT (1871), S. 155–157, Taf. 41, Fig. 6–10 (non 1–5, 11–13).

<sup>25</sup>) Die Figuren CREDNERS sind so schematisch, dass nicht entschieden werden kann, welche davon sich auf unsere Art beziehen.

- v. 1872 *Rhynchonella multiformis* (ROEMER) (partim!). PICTET (1872), S. 10–14, Taf. CXCIV, Fig. 5–8 (non 1–4).  
 v. 1913 *Rhynchonella multiformis* (ROEMER) (partim!). JACOB & FALLOT (1913), S. 52–54, Taf. VII, Fig. 5–7 (non 8–19).  
 1953 *Lamellaerhynchia multiformis* (ROEMER). BURRI (1953), S. 275–277, Taf. XV, Fig. 2.

#### Bemerkungen zur Namengebung:

1836 beschreibt ROEMER eine *Terebratula rostriformis* aus dem «Hilston» der Elligser Brinke. Später (1839 und 1841) vereinigt er offenbar diese Art stillschweigend mit seiner *Terebratula multiformis*. Er verweist nämlich bei der Beschreibung von *Terebratula multiformis* (1839 und 1841) auf die Abbildung von *Terebratula rostriformis*. In seinem Verzeichnis der Kreideversteinerungen (1841, S. 144–145) erwähnt er *Terebratula rostriformis* nicht mehr, wohl aber *Terebratula multiformis*. Ausserdem findet sich in seiner Hildesheimer Sammlung kein einziges als *Terebratula rostriformis* bezeichnetes Exemplar.

Auf Grund der Internationalen Regeln der Zoologischen Nomenklatur (Artikel 28) muss künftig der ältere Name, also *rostriformis*, verwendet werden. Der Artname *multiformis* ist zu streichen.

Man kann dagegen einwenden, eine strenge Anwendung der Nomenklaturregeln sei in diesem Fall nicht angebracht, da sie der Absicht des Autors zuwiderlaufe und nur Verwirrung stifte. ROEMERS Definition von *Terebratula multiformis* ist aber derart weit gefasst, dass sie ohnehin stark eingeschränkt werden muss. Eine Grosszahl der als *Terebratula* resp. *Rhynchonella multiformis* (ROEMER) beschriebenen Formen gehört mit Sicherheit anderen Arten an (vgl. hierzu die Synonymielisten S. 660, 679 und 683). Der bequeme Sammelname «*Rhynchonella multiformis*» dürfte somit ohnehin nicht mehr uneingeschränkt verwendet werden, und künftige Autoren werden sich auf jeden Fall mit neuen Namen abzufinden haben.

#### Der Typus von *Lamellaerhynchia rostriformis* (ROEMER, 1836)

Im Jahre 1954 versuchte ich anlässlich eines Besuches im Roemer-Museum Hildesheim vergeblich, die Typen ROEMERS aufzufinden. Wohl fand ich in der Sammlung ROEMERS eine grössere Zahl von Brachiopoden, die von ihm selbst etikettiert worden waren, darunter aber keine mit dem Vermerk, dass es sich um Typen handle<sup>26</sup>). Es ist deshalb anzunehmen, dass die Typen ROEMERS während des Krieges verloren gegangen sind (das Roemer-Museum wurde stark zerstört), oder dass ROEMER diese gar nicht als solche kenntlich machte. Es scheint mir somit berechtigt, das besterhaltene der von ROEMER selbst etikettierten, vom Locus typicus stammenden Exemplare als Neotypus zu bezeichnen.

Neotypus: Tafel VII, Figur 1

Dimensionen: Länge 24,7 mm

Breite 26,2 mm

Höhe 14,7 mm

Anzahl Rippen 24

Roemer-Museum Hildesheim, Nr. 781 a

Text der Etikette (Handschrift ROEMERS): «*Terebratula multiformis* nob.; Hils; Elligser Brink.»

<sup>26</sup>) Auch andere, als Typen gekennzeichnete Fossilien konnte ich nicht feststellen.

Locus typicus: Elligser Brink (es ist dies der einzige von ROEMER (1836) angegebene Fundort).

Stratum typicum: «Hilston» (Astieriazone = oberstes Valanginien oder Noricuszone = unterstes Hauterivien<sup>27</sup>).

Diagnose:

*Lamellaerhynchia* mit folgenden Besonderheiten: Schale relativ gross, breiter als lang. Dorsalklappe stark, Ventralklappe schwächer gewölbt. Grösste Höhe in der Mitte der Dorsalklappe oder etwas davor. Uniplicate oder asymmetrische Faltung; Furche breit, seicht. 18–30 grobe Rippen. Schnabel nahezu, meist deutlich erect. Foramen rund, von kragenförmigen Aufwulstungen der Deltidialplatten umgeben. Abstand zwischen Foramen und Schlossrand im Verhältnis zur Grösse der Schale klein.

Innere Merkmale: Die Deltidialplatten beginnen bereits in der Schnabelspitze. Die Crura sind am Ende stark konkav oder eingewinkelt. Bezüglich der übrigen Merkmale gilt die Gattungsdiagnose.

Beschreibung:

In der Aufsicht bilden Vorder- und Seitenrand eine gleichmässig gebogene Linie, die Schnabelkanten sind deutlich eingebuchtet. Hinten ist die Ventralklappe gewölbt, gegen den Vorderrand zu flacht sie allmählich ab. Ungefähr von der Mitte an weist sie eine breite, ziemlich seichte Medianfurche auf. Dementsprechend ist die Dorsalklappe von der Mitte an schwach aufgefaltet; in vielen Fällen liegen die Achsen von Furche und Falte nicht in der Symmetrieebene; seltener ist bei Exemplaren aus der schweizerischen Unterkreide die Faltung völlig asymmetrisch, wobei die eine Schalenhälfte gegenüber der anderen herabgesetzt ist. Die grösste Höhe der Schale liegt ungefähr in der Mitte der Dorsalklappe oder etwas davor, nicht aber am Vorderrand.

Beide Klappen sind mit 18–30 groben, radialen Rippen bedeckt. Diese sind nur selten verzweigt. Im Querschnitt sind sie dreieckig. In der Furche der Ventralklappe beträgt die Zahl der Rippen 3–7. Der Vorderrand ist scharfkantig, nur in ganz seltenen Fällen abgestutzt, so dass eine bandförmige Stirnfläche entsteht, auf deren Mitte die zackige Naht verläuft.

Der Schnabel ist nahezu oder ausgesprochen erect. Der Apicalwinkel beträgt 80–100°. Die Schnabelkanten sind deutlich, aber abgerundet. Die Area greift bogenförmig in die Dorsalklappe hinein.

Die beiden Deltidialplatten berühren sich, sind jedoch nicht miteinander verwachsen. An den Seiten und am Vorderrand des relativ kleinen, runden bis ovalen Foramens sind sie kragenförmig aufgewulstet. Der Abstand zwischen Foramen und Schlossrand ist relativ klein.

Innere Merkmale (Fig. 17, vgl. ferner BURRI, 1953, Fig. 3):

Ventralklappe: Dünne Dentallamellen, deutlich divergent bis parallel; bei vereinzelten Exemplaren weisen sie am ventralen Ende eine Knickung nach aussen auf. Sie sind bereits ganz hinten im Schnabel deutlich ausgebildet (Fig. 17b). Der Abstand zu den Seitenwänden ist gross. Die starken Zähne sind ungefähr gleich hoch wie breit. Ganz hinten sind sie an der Basis halsförmig eingeschnürt; gegen vorn verschwindet die Einschnürung allmählich. Die Zähne sind gerillt.

<sup>27</sup>) Vgl. STOLLEY (1908, S. 122).

Dorsalklappe: Ziemlich flaches Medianseptum, nahe beim Wirbel wenig ausgeprägt, wird gegen vorn deutlicher. Erstreckt sich über ca.  $\frac{1}{3}$  der Klappenlänge. Zahngruben gerillt; ihr Innenrand ist gebogen, am Ende verdickt (Fig. 17h). Die Schlossplatten sind dünn, breit (breiter als die Zähne). Die raduliferen Crura sind am Ende stark konkav (bis U-förmig; Fig. 17o) oder eingewinkelt.

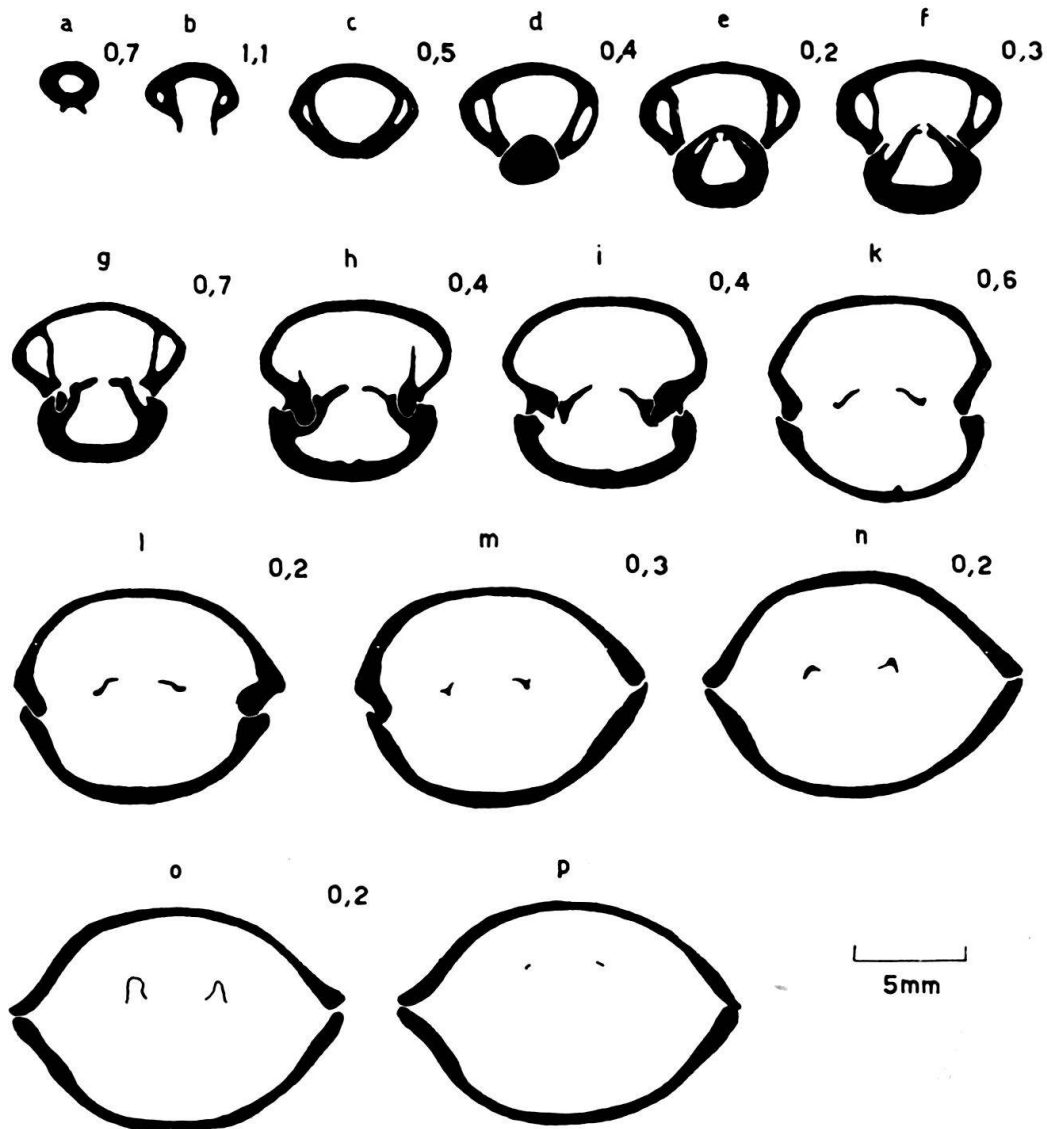

Fig. 17. *Lamellaerhynchia rostriformis* (ROEMER). Unterstes Hauterivien; Bachbett des Arnon (S = Ste-Croix; Profil 16/7). Querschliffe durch ein adultes Exemplar.

#### Variationsbreite der schweizerischen Formen

Faltung, Rippenzahl und innere Merkmale weisen bei den schweizerischen Formen eine sehr geringe Variationsbreite auf. Leicht asymmetrische Formen sind selten. Grösseren Schwankungen ist das Verhältnis Länge : Höhe unterworfen (vgl. Tab. 1).

Es sei hier erwähnt, dass in Nordwestdeutschland ausgesprochen asymmetrische Exemplare viel häufiger auftreten. Daneben finden sich Übergangsformen, die zu



*Lamellaerhynchia hauteriviensis* und zu *Lamellaerhynchia picteti* überleiten; solche Übergangsformen lassen sich ihrer Mittelstellung wegen keiner der 3 Arten mit Sicherheit zuordnen.

Länge l mm	Breite b mm	Höhe h mm	Anzahl Rippen	l : b	l : h
24,2	27,5	15,6	18	0,87	1,55
22,1	21,3	14,6	20	1,04	1,51
23,4	25,0	13,4	18	0,94	1,75
19,1	22,6	12,4	20	0,84	1,54
14,3	15,0	7,2	—	0,95	1,98
16,9	17,0	8,6	22	0,99	1,97
17,0	19,7	8,1	18	0,86	2,10
19,5	23,6	11,0	23	0,83	1,77
20,8	24,2	11,0	21	0,86	1,89
22,3	25,3	12,5	22	0,88	1,78
25,5	27,1	17,0	21	0,94	1,50
21,1	25,2	12,5	19	0,84	1,69
20,8	22,8	12,7	22	0,95	1,64
20,3	21,7	10,5	22	0,94	1,93
20,8	23,4	14,5	22	0,89	1,43
20,4	22,2	12,8	18	0,92	1,59
22,9	24,5	16,4	—	0,93	1,40
*20,0	24,2	14,0	27	0,82	1,43
*22,0	23,2	12,0	23	0,95	1,83
*21,5	23,1	13,5	23	0,93	1,59

Tabelle 1. Messungen an Exemplaren von *Lamellaerhynchia rostriformis* aus dem untersten Hauterivien (Bachbett des Arnon S Ste-Croix; Profil 16/7)

\* = geschliffene Exemplare. Schrägdruck = extreme Verhältniszahlen

Jugendformen: Ausgesprochene Jugendstadien liegen mir nicht vor.

Beziehungen: Die vorliegende Art unterscheidet sich von *Lamellaerhynchia hauteriviensis* durch folgende Merkmale: *Lamellaerhynchia hauteriviensis* besitzt einen ausgesprochenen suberecten Schnabel; die Ventralklappe ist vorn abgeplattet oder sogar leicht konkav; die Faltung ist bedeutend stärker; die grösste Höhe der Schale liegt am Vorderrand oder nahe dabei; der Abstand Foramen-Schlossrand ist grösser; die Rippen sind feiner; die Dentallamellen beginnen weiter vorn (erst auf der Höhe des Dorsalwirbels). Ganz allgemein ist die Schale kleiner.

Die Unterschiede zu den übrigen Arten der Gattung sind bei diesen aufgeführt.

#### Material und stratigraphische Verbreitung in der Schweiz

(Abkürzungen siehe Fussnote S. 650)

56 Ex. aus dem untersten Hauterivien. Bachbett des Arnon (S Ste-Croix; Profil 16/7). e, La.

12 Ex. aus dem Hauterivien der Umgebung von Ste-Croix (nähere Angaben fehlen). La, Ba.

10 Ex. aus dem Hauterivien von Auberson (nähere Angaben fehlen). La.

1 Ex. aus dem Unteren Hauterivien (Zone des *Acanthodiscus radiatus*) von Cressier. Ba.

Die Angabe in BURRI (1953, S. 277), wonach *Lamellaerhynchia rostriformis* im obersten Valanginien vorkomme und auf dieses beschränkt sei, ist unrichtig (vgl. Profil 16, S. 626).

Zu Vergleichszwecken stand ein umfangreiches Material aus Nordwestdeutschland zur Verfügung.

*Lamellaerhynchia desori* (DE LORIO, 1872)

Taf. VI, Fig. 2 u. 3

- 1847 *Rhynchonella Agassizii* D'ORBIGNY (non ZEUSCHNER, 1846). D'ORBIGNY (1847), S. 17, Taf. 494, Fig. 1–5 (unter der falschen Bezeichnung «*Rhynchonella paucicosta*»).
- 1868 *Rhynchonella Agassizii* D'ORBIGNY (non ZEUSCHNER, 1846). DE LORIO (1868), S. 58–59, Taf. V, Fig. 9–10.
- v. 1872 *Rhynchonella Desori* DE LORIO. In: PICTET (1872), S. 16–17, Taf. CXCVI, Fig. 1–2.
- 1953 *Lamellaerhynchia desori* DE LORIO. BURRI (1953), S. 277–279, Taf. XV, Fig. 3.

Lectotypus: DE LORIO in PICTET (1872), Tafel CXCVI, Figur 2.

Locus typicus: Villers-le-Lac.

Stratum typicum: Oberes Valanginien.

Diagnose: Art der Gattung *Lamellaerhynchia* mit folgenden Besonderheiten: Aussergewöhnlich klein, nur ausnahmsweise bis 1 cm lang. Faltung uniplicat oder asymmetrisch, bei jüngeren Exemplaren rectimarginat. Ventralklappe fast ebenso stark gewölbt wie die Dorsalklappe. Schnabel suberect bis erect. Zahl der Rippen relativ klein (12–20). Dentallamellen am hintersten Ende mit scharfer, kielförmiger Abzweigung.

Beschreibung:

Sehr kleine Form, die nur ausnahmsweise die Länge von 1 cm erreicht. Vorder- und Seitenrand bilden zusammen in der Aufsicht eine regelmässig gebogene Linie. Die Schnabelkanten sind in der Aufsicht schwach eingebuchtet. Die Ventralklappe ist ziemlich gleichmässig und fast ebenso stark gewölbt wie die Dorsalklappe.

Die Schale ist von 12–20 radialen, nur sehr selten dichotomierenden Rippen bedeckt. Diese sind vorn im Querschnitt dreieckig und verhältnismässig hoch.

Die Faltung der Schale variiert beträchtlich. In den meisten Fällen ist sie uniplicat (Ventralklappe mit schwacher Furche, Dorsalklappe mit entsprechender Falte; Fig. 19b). Daneben treten asymmetrisch gefaltete Formen auf: die linke oder rechte Schalenhälfte ist gegenüber der anderen herabgesetzt (Fig. 19a und c), so dass in der Vorderansicht die Kommissur ein flaches S oder Z bildet. Bei jüngeren Exemplaren ist die Schale oft ungefaltet (rectimarginat). Der Vorderrand ist scharfkantig, seltener leicht abgestutzt.

Der Schnabel ist suberect bis ausgesprochen erect, der Apicalwinkel beträgt 85–105°. Die Area ist klein; sie greift mit einer sehr schwachen Ausbuchtung in die Dorsalklappe hinein. Die Schnabelkanten sind stark abgerundet.

Die Deltoidalplatten umgeben das Foramen mit kragenförmigen Aufwulstungen. Diese sind besonders am Vorderrand des Foramens sehr hoch. Die «Kragenwülste» reichen über das Foramen hinaus bis zur Spitze des Ventralwirbels; sie bilden zusammen mit der Wirbelspitze ein Trapez. Der Abstand zwischen Foramen und Schlossrand ist gross.

Innere Merkmale (Fig. 18):

Ventralklappe: Dünne, divergente bis parallele Dentallamellen, die ziemlich weit hinten im Schnabel beginnen. Am hintersten Ende weisen sie eine scharfe,

kielförmige Abzweigung auf (Fig. 18d und e). Der Abstand zu den Seitenwänden ist gross. Die Zähne sind niedrig, breiter als hoch. Hinten sind sie an der Basis stark eingeschnürt.

Dorsalklappe: Im Wirbel beginnendes, sich über ca.  $\frac{1}{3}$  der Klappe erstreckendes Medianseptum; dieses ist im Querschnitt dreieckig, seine Höhe nimmt gegen vorn ab. Der Innenrand der Zahngruben ist hinten gerade (Fig. 18k), vorn stark gebogen (Fig. 18l); am Ende ist er verdickt. Die Schlossplatten sind dünn, ungefähr gleich breit wie die Zähne. Die raduliferen Crura sind am Ende konkav (U-förmig; Fig. 18p).

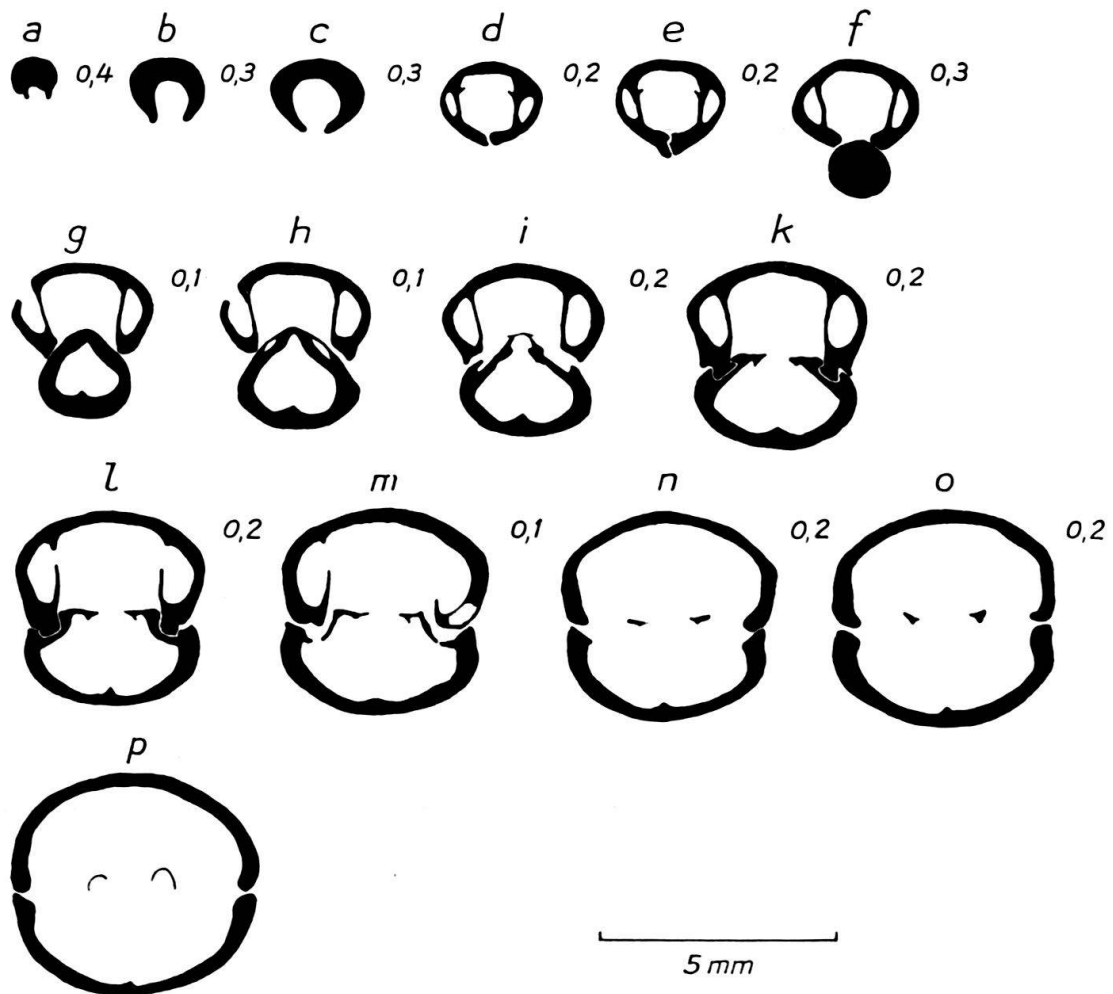

Fig. 18. *Lamellaerhynchia desori* (DE LORIO). Querschliffe durch ein adultes Exemplar. Ste-Croix, Oberes Valanginien. Rippen weggelassen. (Aus BURRI, 1953, Fig. 4.)

#### Variationsbreite:

Auf die Unterschiede in Faltung und Stellung des Schnabels ist bereits in der Beschreibung hingewiesen worden. Einige Messungen und Verhältniszahlen sind in Tabelle 2 wiedergegeben. Auffällig ist, dass die Exemplare von Ste-Croix durchschnittlich etwas grösser sind als diejenigen von Arzier. Die inneren Merkmale weisen eine nur geringe Variationsbreite auf.

Länge l mm	Breite b mm	Höhe h mm	Anzahl Rippen	l : b	l : h
S 7,3	6,4	4,3	15	1,14	1,70
S 6,5	6,4	4,3	18	1,02	1,51
S 7,3	7,0	4,5	16	1,04	1,62
S 7,8	7,7	4,2	20	1,00	1,86
S 8,0	7,5	4,8	18	1,07	1,67
S 8,1	7,0	4,1	15	1,16	1,98
S 5,5	5,3	3,0	15	1,04	1,83
S 7,5	7,3	3,7	19	1,03	2,01
S 10,5	9,6	6,0	17	1,09	1,75
S 9,2	9,4	6,0	18	0,98	1,53
S 9,3	9,0	5,4	19	1,03	1,72
A 6,8	6,9	4,6	14	0,99	1,48
A 6,0	6,4	4,1	16	0,94	1,46
A 5,7	5,9	4,0	18	0,97	1,43
A 7,0	7,2	3,8	17	0,97	1,84
A 5,5	5,9	3,4	13	0,93	1,62
A 6,1	6,1	3,7	13	1,00	1,65
A 5,9	5,3	2,9	16	1,11	2,02
A 5,5	5,6	3,4	14	0,98	1,62
A 4,8	4,7	2,9	12	1,02	1,66
A 6,2	6,0	4,0	14	1,04	1,55
A 5,7	5,5	3,5	12	1,04	1,63

Tabelle 2. Messungen an Exemplaren von *Lamellaerhynchia desori*. S = Ste-Croix; A = Arzier.  
Schrägdruck = extreme Verhältniszahlen

#### Beziehungen:

Nach JACOB & FALLOT (1913, S. 51) ist die vorliegende Art mit der Jugendform von *Sulcirhynchia valangiensis* identisch (beide Arten kommen im selben stratigraphischen Niveau vor). In Wirklichkeit unterscheiden sich die Jugendformen von *Sulcirhynchia valangiensis* scharf von der vorliegenden Art, und zwar durch die bedeutend grössere Rippenzahl und die Ausbildung des Foramens (bei Jugendformen von *Sulcirhynchia valangiensis* fehlen die Deltialplatten, es ist noch ein Delthyrium vorhanden).

Äusserlich unterscheidet sich *Lamellaerhynchia desori* von allen anderen Arten der Gattung durch ihre Kleinheit, innerlich durch die kielförmige Abzweigung am Hinterende der Dentallamellen.

#### Material und stratigraphische Verbreitung in der Schweiz (Abkürzungen siehe Fussnote S. 650)

Über 100 Ex. von Arzier (Steinbruch La Violette). Oberes Valanginien (Marnes d'Arzier; Profil 23/8). e, La.

Über 100 Ex. aus der Umgebung von Ste-Croix. Oberes Valanginien (nähere Angaben fehlen). La, Ba.

12 Ex. aus der Umgebung von Villers-le-Lac (Typlokalität). Oberes Valanginien (nähere Angaben fehlen). Ba, La.

3 Ex. aus der Umgebung von Twann. Oberes Valanginien (nähere Angaben fehlen). Ba.

Nach Angaben der Literatur tritt diese Art auch im Hauterivien auf. Wahrscheinlich liegen Verwechslungen mit Jugendformen von Arten des Hauterivien vor.

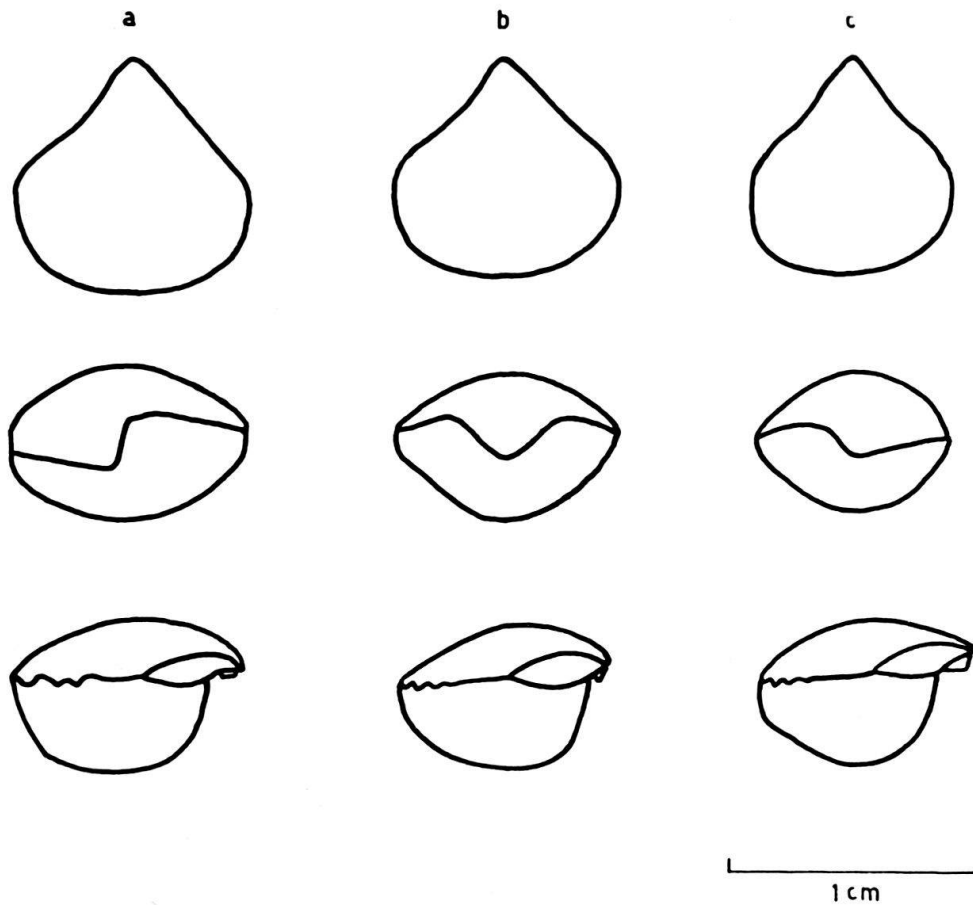

Fig. 19. *Lamellaerhynchia desori* (DE LORIOI). Oben Ventralansichten, Mitte Ansichten von vorn, unten Seitenansichten. Zeichnungen schematisch, Rippen weggelassen.

*Lamellaerhynchia hauteriviensis* BURRI, 1953

Taf. VIII, Fig. 1 u. 2

- ? 1847 *Rhynchonella depressa* D'ORBIGNY (non SOWERBY, 1825). S. 18–21, Taf. 491, Fig. 1–7.  
 1861 «*Rhynchonella multiformis* DE LORIOI» (partim!) (non ROEMER, 1839). DE LORIOI (1861), S. 113–115, Taf. XV, Fig. 23 (non 24–26).  
 ? 1864 «*Rhynchonella depressa* CREDNER» (partim!) (non SOWERBY, 1825; partim D'ORBIGNY, 1847). CREDNER (1864), S. 549–557.  
 v. 1872 «*Rhynchonella multiformis* PICTET» (partim!) (non ROEMER, 1839). PICTET (1872), S. 10–14, Taf. CXCIV, Fig. 2 (non 1, 3–8).  
 1953 *Lamellaerhynchia hauteriviensis* BURRI. S. 279–281, Taf. XV, Fig. 4.

Holotypus: BURRI (1953), Tafel XV, Figur 4.

Dimensionen: Länge 17 mm

Breite 18 mm

Höhe 9,5 mm

Naturhistorisches Museum Basel, Nr. L 87.

Locus typicus: Le Landeron, Scheibenstand (S.A., Blatt 134, Koordinaten 571,52/212,50).

Stratum typicum: Unteres Hauterivien (Zone des *Acanthodiscus radiatus*).

Diagnose: Art der Gattung *Lamellaerhynchia* mit folgenden Besonderheiten: Ventralklappe hinten sehr flach, oft sogar leicht konkav. Dorsalklappe stark gewölbt, bis zum Vorderrand ansteigend. Faltung stark, uniplicat (Furche breit, tief, Falte entsprechend hoch). 18–28 kräftige, nicht aber grobe Rippen. Schnabel suberect. Abstand zwischen Foramen und Schlossrand gross. Die Dentallamellen beginnen erst auf der Höhe des Dorsalwirbels (also nicht ganz hinten im Schnabel). Enden der Crura nur schwach konkav (nicht U-förmig).

Beschreibung: Die Seiten sind stark gerundet. In der Aufsicht weisen die Schnabelkanten eine deutliche Einbuchtung auf; der Vorderrand ist leicht nach aussen gebogen, gerade oder schwach eingebuchtet. Die Ventralklappe ist hinten

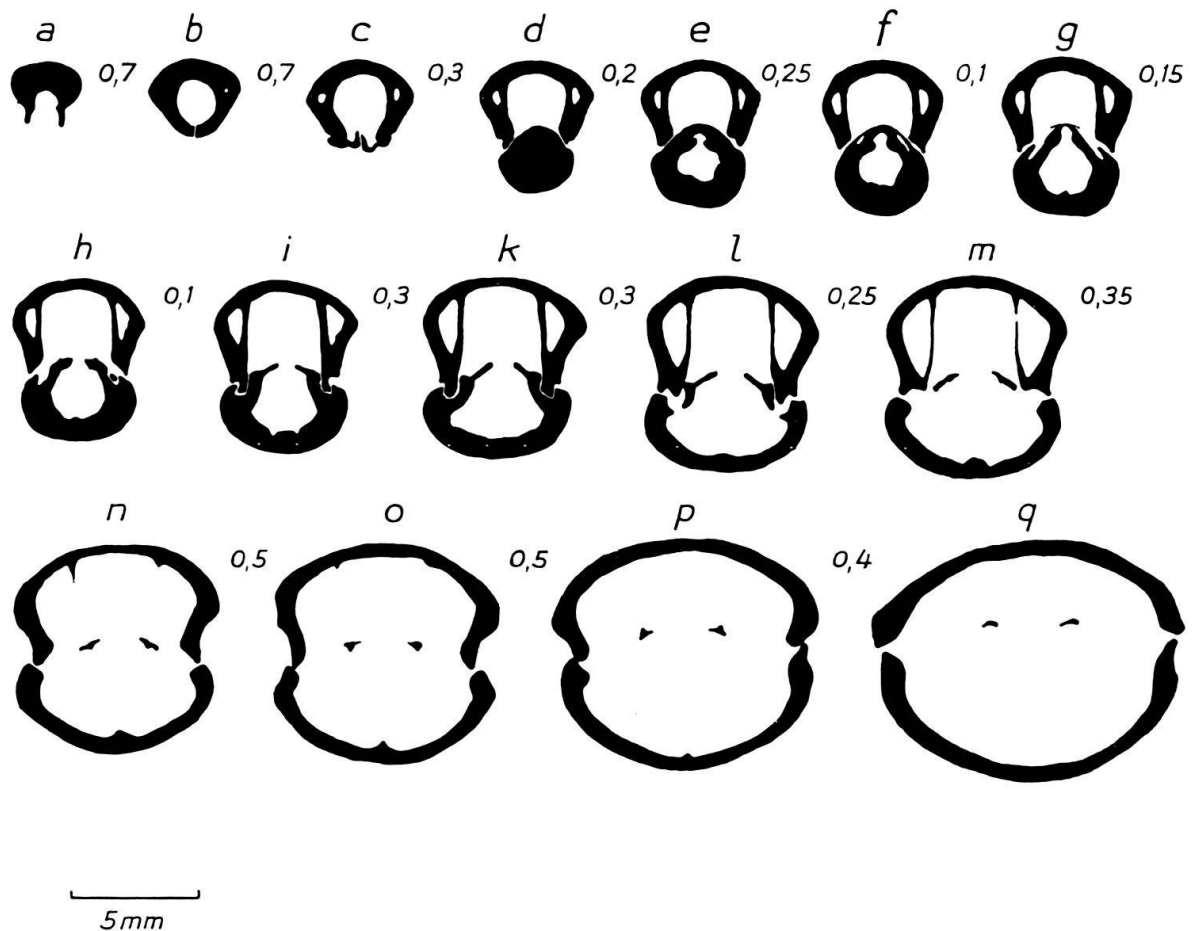

Fig. 20. Querschliffe durch *Lamellaerhynchia hauteriviensis* BURRI. Le Landeron, Unteres Hauterivien (Zone des *Acanthodiscus radiatus*). Rippen weggelassen. (Aus BURRI, 1953, Fig. 5.)

schwach gewölbt, gegen vorn wird sie flach; oft ist sie hinten sogar leicht konkav. Die Dorsalklappe ist hinten stark gewölbt; gegen vorn wird die Wölbung schwächer; der Höhepunkt wird am oder nahe beim Vorderrand erreicht (grösste Höhe der Schale also am Vorderrand oder nahe dabei).

Die Schale ist uniplicat gefaltet (Dorsalklappe mit hoher Medianfalte, Ventralklappe mit entsprechender, tiefer Furche). Die Faltung beginnt ungefähr in der Mitte der Schale. Diese ist mit 18–28 unverzweigten, radiälen Rippen bedeckt; die

kräftigen, aber nicht groben Rippen sind im Querschnitt hoch, dreieckig-scharfkantig. Auf die Medianfurche entfallen 3–6 Rippen. Der Vorderrand der Schale ist scharf.

Die Area ist klein; sie greift mit einer deutlichen Ausbuchtung in die Dorsalklappe hinein. Der Schnabel ist suberect, seine Kanten sind abgerundet. Der Apicalwinkel beträgt 80–95°.

Die Deltialplatten berühren sich, sind aber nicht verwachsen. Sie umgeben das nicht sehr grosse, runde Foramen vorn und seitlich mit kragenförmigen Aufwulstungen. Der Abstand zwischen dem Foramen und dem Schlossrand ist gross.

Länge l mm	Breite b mm	Höhe h mm	Länge d. Schnabels	Anzahl Rippen	l : b	l : h
17,8	20,9	11,2	2,4	23	0,85	1,59
14,3	18,6	10,5	1,8	20	0,77	1,36
16,7	18,9	11,2	2,1	19	0,88	1,49
18,9	20,7	10,1	2,9	19	0,91	1,87
17,1	21,0	11,4	2,2	19	0,81	1,50
15,8	18,8	9,7	2,5	24	0,84	1,63
16,1	17,1	9,7	1,8	20	0,94	1,66
17,0	18,0	9,8	2,7	23	0,94	1,74
15,3	17,2	10,3	2,2	20	0,89	1,49
16,2	17,0	8,0	2,4	21	0,95	2,02
15,9	17,0	11,3	2,2	23	0,93	1,41
16,7	18,5	9,0	2,6	18	0,90	1,85
19,3	21,5	9,3	2,9	24	0,90	2,08
15,3	16,9	9,3	1,9	24	0,91	1,65
15,5	15,4	11,3	2,0	18	1,01	1,37
15,4	16,6	7,7	2,0	22	0,93	2,00
16,8	19,8	10,6	2,0	24	0,85	1,58
14,2	15,9	8,2	2,0	19	0,89	1,73
15,5	16,3	7,3	2,1	20	0,95	2,12
15,7	16,0	9,9	2,0	19	0,98	1,59
*17,1	18,2	11,0	2,2	23	0,94	1,55
*16,7	16,6	8,8	2,4	23	1,01	1,90
*17,2	20,6	10,0	1,8	22	0,83	1,72
*16,8	16,7	8,1	2,4	19	1,01	2,04
*15,4	17,2	7,6	—	21	0,90	2,02
*17,0	19,4	11,4	—	23	0,88	1,49

Tabelle 3. Messungen an *Lamellaerhynchia hauteriviensis* von Le Landeron (Typlokalität; Unteres Hauterivien, Zone des *Acanthodiscus radiatus*). \* = geschliffene Exemplare. Schrägdruck extreme Verhältniszahlen

#### Innere Merkmale (Fig. 20):

Ventralklappe: Die relativ dünnen Dentallamellen beginnen ungefähr auf der Höhe des Dorsalwirbels und reichen weit nach vorn (oft über die Zähne hinaus). Der Abstand zu den Seitenwänden ist gross. Die parallelen Zähne sind etwas höher als breit. Hinten sind sie an der Basis eingeschnürt.

Dorsalklappe: Das Medianseptum erstreckt sich über ca.  $\frac{1}{3}$  der Schale. Es wird gegen vorn höher. Im Querschnitt ist es dreieckig. Der Innenrand der Zahngruben

ist gebogen, am Ende verdickt. Die Schlossplatten sind dünn, breit (bis doppelt so breit wie die Zähne). Die Crura sind radulifer, am Ende oder kurz davor schwach konkav.

#### Variationsbreite:

Die Merkmale der vorliegenden Art sind sehr konstant. Einige Messungen und Verhältniszahlen sind in Tabelle 3 wiedergegeben.

Beziehungen: Die Unterschiede gegenüber den anderen Arten der Gattung *Lamellaerhynchia* sind dort aufgeführt. Gewisse Formen lassen sich äusserlich von *Plicarostrium aubersonse* nicht unterscheiden, sie sind mit diesen homöomorph. Einzelheiten sind auf S. 688 angeführt.

#### Material und stratigraphische Verbreitung in der Schweiz

Das vorliegende Material ist derart reichhaltig, dass hier nur einige der Fundorte aufgeführt werden können. (Abkürzungen siehe Fussnote S. 650.)

Mehrere 100 Ex. von Le Landeron (Scheibenstand = Typlokalität). Unteres Hauterivien (Zone des *Acanthodiscus radiatus*; vgl. S. 632, Fossilfundstelle 5). e.

Über 100 Ex. von Le Landeron (Moulin). Unteres Hauterivien (Zone des *Acanthodiscus radiatus*; Profil 8/20). e, Ba.

Zahlreiche Ex. aus dem Rebgebiet N Vingelz. Unteres Hauterivien (Zone des *Acanthodiscus radiatus*; vgl. S. 632, Fossilfundstelle 1). e, Ba.

Über 50 Ex. aus der Umgebung von Twann. Unteres Hauterivien (keine näheren Angaben). Ba.

Über 50 Ex. von Cressier. Unteres Hauterivien (Zone des *Acanthodiscus radiatus*; vgl. S. 632, Fossilfundstelle 3). e, Ba.

3 Ex. von Hauterive. Unteres Hauterivien (nähere Angaben fehlen). La.

Über 100 Ex. von Valangin. Unteres Hauterivien (vg. S. 632, Fossilfundstelle 8). e, Ba.

12 Ex. von Villers-le-Lac. Unteres Hauterivien (nähere Angaben fehlen). Ba.

Mehrere Exemplare von Auberson. Unteres Hauterivien (vgl. S. 633, Fossilfundstelle 12). e.

Zahlreiche Ex. aus der Umgebung von Ste-Croix. Unteres Hauterivien (nähere Angaben fehlen). Ge, La, Ba.

6 Ex. von der Fossilfundstelle 11 (S. 633). Unteres Hauterivien. e.

9 Ex. aus dem Vallé du Nozon. Unteres Hauterivien (Profil 20/2 und 4). e.

#### *Lamellaerhynchia picteti* n. sp.

Taf. VIII, Fig. 3; Taf. IX, Fig. 1

? 1847 «*Rhynchonella lata* D'ORBIGNY» (partim!) (non SOWERBY, 1825). D'ORBIGNY (1847), Taf. 491, Fig. 13–14?, (non 8–12, 15–16).

? 1871 «*Rhynchonella depressa parvirostris* QUENSTEDT» (non SOWERBY, 1825; non D'ORBIGNY, 1847). QUENSTEDT (1871), Taf. 41, Fig. 11–13.

v. 1872 «*Rhynchonella lata* PICTET» (non SOWERBY, 1825 ? partim D'ORBIGNY, 1847). PICTET (1872), S. 21–25, Taf. CXCVII, Fig. 1–5.

? 1913 «*Rhynchonella multiformis* var. *ardescica* JACOB & FALLOT» (non *Rhynchonella multiformis* ROEMER, 1839). JACOB & FALLOT (1913), S. 55, Taf. VIII, Fig. 1–5.

? 1913 «*Rhynchonella lata* var. *minor* JACOB & FALLOT» (non SOWERBY, 1825; ?partim D'ORBIGNY, 1847). JACOB & FALLOT (1913), S. 57, Taf. VIII, Fig. 18–21.

#### Bemerkungen zum Artnamen:

J. SOWERBY (1825, S. 165, Taf. 502, Fig. 1) beschreibt eine *Terebratula lata* aus dem Greensand (Aptien-Albien) Englands. Wegen Homonymie mit *Terebratula lata* SOWERBY, 1815, änderte J. DE C. SOWERBY (1834) den Namen in *Terebratula*



*latissima* ab. Diese Artbezeichnung wird seither von allen englischen Autoren benützt<sup>28)</sup>.

Später wird eine *Rhynchonella lata* von D'ORBIGNY (1847, S. 21) aufgeführt. In der Synonymieliste gibt er als ersten Namen *Terebratula lata* SOWERBY, 1825 (non 1815), an, was auf Grund seiner nomenklatorischen Gepflogenheiten bereits darauf hinweist, dass er seine Art mit derjenigen SOWERBYS identifiziert<sup>29)</sup>.

Die Beschreibung D'ORBIGNYS ist unpräzis und könnte für verschiedene Arten Geltung haben. Bezüglich der stratigraphischen Verbreitung gibt er «Néocomien»-Aptien an. Auf Tafel 491, Figuren 8–17, bildet er die von ihm als *Rhynchonella lata* aufgefassten Formen ab. Das in Figur 8–11 abgebildete Exemplar entspricht zweifellos der *Terebratula lata* SOWERBY, 1825 (non 1815), worauf bereits DAVIDSON (1852–55, S. 81) hingewiesen hat.

Vor allem auf Grund der Synonymieliste und der erwähnten Abbildung muss deshalb angenommen werden, dass D'ORBIGNY die ihm vorliegenden Exemplare mit *Terebratula lata* SOWERBY, 1825 (non 1815) identifizierte, wobei er allerdings Formen in diese Art einschloss, die sicher zu anderen Arten gehören.

Der Artname *lata* wurde aber bereits von J. DE C. SOWERBY (1834) als Homonym verworfen. Er darf deshalb nicht mehr benützt werden, auch dann nicht, wenn die Art später einer neuen Gattung zugewiesen wird, wenn also in unserem Fall *Terebratula lata* zu *Rhynchonella lata* wird (Internat. Nomenklaturregeln, Artikel 36). Die Bezeichnung *Rhynchonella lata* D'ORBIGNY, 1847, ist somit ungültig und durch *Rhynchonella latissima* (J. DE C. SOWERBY, 1834) zu ersetzen.

1872 beschreibt PICTET eine *Rhynchonella lata* D'ORBIGNY, 1847, aus dem oberen Teil des Hauterivien und dem untern Teil des Barrémien der Schweiz. Er versteht darunter aber keinesfalls Formen, die der *Rhynchonella latissima* (J. DE C. SOWERBY, 1834) entsprechen, er beschreibt also im Grunde genommen eine neue, eigene Art, braucht dafür aber den nach heutigen Nomenklaturregeln ungültigen Namen D'ORBIGNYS<sup>30)</sup>. Die von PICTET erstmalig klar definierte und beschriebene Art muss somit neu benannt werden. Wir benennen sie ihm zu Ehren *Lamellaerhynchia picteti*.

Holotypus<sup>31)</sup>: Tafel IX, Figur 10

Dimensionen: Länge: 21 mm

Breite: 23 mm

Höhe: 14,1 mm

Naturhistorisches Museum Basel, Nr. 1250a.

Locus typicus: Mont Chamblon bei Yverdon (Steinbruch Uttins; S.A., Blatt 293, Koordinaten 537,14/181,06).

<sup>28)</sup> Seit BUCKMAN (1906) wird diese Art zur Gattung *Cyclothyris* Mc COY, 1844, gestellt.

<sup>29)</sup> Die Gepflogenheit D'ORBIGNYS, sich dann als Autor zu bezeichnen, wenn er eine bereits bestehende Art in eine neue Gattung versetzte, geht aus zahlreichen Beispielen hervor (vgl. z. B. D'ORBIGNY (1847), S. 129, 248 usw.).

<sup>30)</sup> Möglicherweise gehören einzelne Exemplare, die D'ORBIGNY unter *Rhynchonella lata* zusammengefasst hat, zur Art PICTETS z. B. das von D'ORBIGNY (1847) auf Taf. 491, Fig. 13–14 abgebildete Exemplar.

<sup>31)</sup> Als Holotypus wird nicht ein Exemplar aus der Sammlung PICTETS gewählt, da dessen Lokalitätsbezeichnungen und stratigraphischen Angaben ungenau resp. vieldeutig sind.

Stratum typicum: Marnes d Uttins (Mergel­einlagerung im Oberen Haute­rivien; vgl. Profil 18 und JORDI (1955, S. 11).

Diagnose:

*Lamellaerhynchia* mit folgenden Besonderheiten: Die Breite der Schale über­trifft in den meisten Fällen die Länge. Dorsalklappe stark gewölbt. Die Ventral­klappe ist flacher, vorn aber nie völlig abgeplattet. Grösste Höhe der Schale un­gefähr in der Mitte zwischen Ventralwirbel und Vorderrand. Faltung uniplicat, meist leicht asymmetrisch; die Ventralfurche ist seicht, die Dorsalfalte sehr schwach. 25–40, nur selten verzweigte Rippen. Schnabel suberect bis erect. Ab­stand zwischen Foramen und Schlossrand von wechselnder Grösse.

Innere Merkmale: Zähne kräftig. Dentallamellen dünn, relativ lang, Abstand zu den Seitenwänden gross. Dorsalseptum, das sich bis gegen die Mitte der Schale erstrecken kann. Zahngruben breit, Innenrand dünn, gebogen. Schlossplatten breit, dünn. Im Querschnitt sind die Crura kurz vor dem Ende eingewinkelt (nicht konkav). Die Enden selbst sind plattenförmig, im Querschnitt stehen die Platten schief, sie konvergieren in der Dorsalrichtung.

Beschreibung:

In der Aufsicht erscheinen die Seiten gerundet. Der Vorderrand ist leicht nach aussen gebogen oder ganz schwach eingebuchtet (Fig. 22). Die Dorsalklappe ist stark bis sehr stark gewölbt, die Ventral­klappe ist etwas flacher, vorn aber nie völlig abgeplattet. Die grösste Höhe der Schale liegt ungefähr in der Mitte zwischen Ventralwirbel und Vorderrand.

Die Schale ist uniplicat gefaltet. Selten ist die Faltung völlig symmetrisch. In der Regel liegen die Achsen der seichten Furche und der schwachen Falte seitlich der Symmetrieebene (Fig. 22b und c). Die Faltung beginnt meistens vor der Schalenmitte.

25–40 Rippen bedecken die Schale. Sie sind nur selten gegabelt, nicht sehr hoch, ihre Kanten sind abgerundet. Auf den Wirbeln der Klappen und seitlich sind sie nur sehr undeutlich ausgeprägt.

Normalerweise ist der Vorderrand der Schale ziemlich scharfkantig. Seltener ist er abgerundet, so dass eine gewölbte Stirnfläche entsteht. In diesem Fall greift die Ventral­klappe mit einer nahezu rechteckigen Zunge in die Dorsalklappe hin­ein (Fig. 22d).

Der Schnabel ist suberect bis erect. Die deutlichen Schnabelkanten sind hinten leicht, vorne stark abgerundet. In der Aufsicht sind sie gerade oder eingebuchtet. Die Area greift mit einer Ausbuchtung in die Dorsalklappe hinein.

Der Apicalwinkel beträgt 80–105°.

Die Grösse des runden bis ovalen Foramens ist sehr unterschiedlich und steht in keiner Beziehung zur Grösse der Schale. Ebenso unterschiedlich ist der Abstand zwischen Foramen und Schlossrand. Die sich berührenden Deltidialplatten be­sitzen seitlich des Foramens kragenförmige Aufwulstungen.

Innere Merkmale:

Der Art-Diagnose ist hier nichts Weiteres hinzuzufügen.

In Figur 21 ist eine Sch­liffserie wiedergegeben.

## Variationsbreite:

Die vorliegende Art weist in Form und Grösse eine beträchtliche Variationsbreite auf. PICTET (1872, S. 23) teilte die Art in 4 «Varietäten» auf. In der Regel ist die Breite grösser als die Länge. Das Verhältnis dieser beiden Grössen ist aber

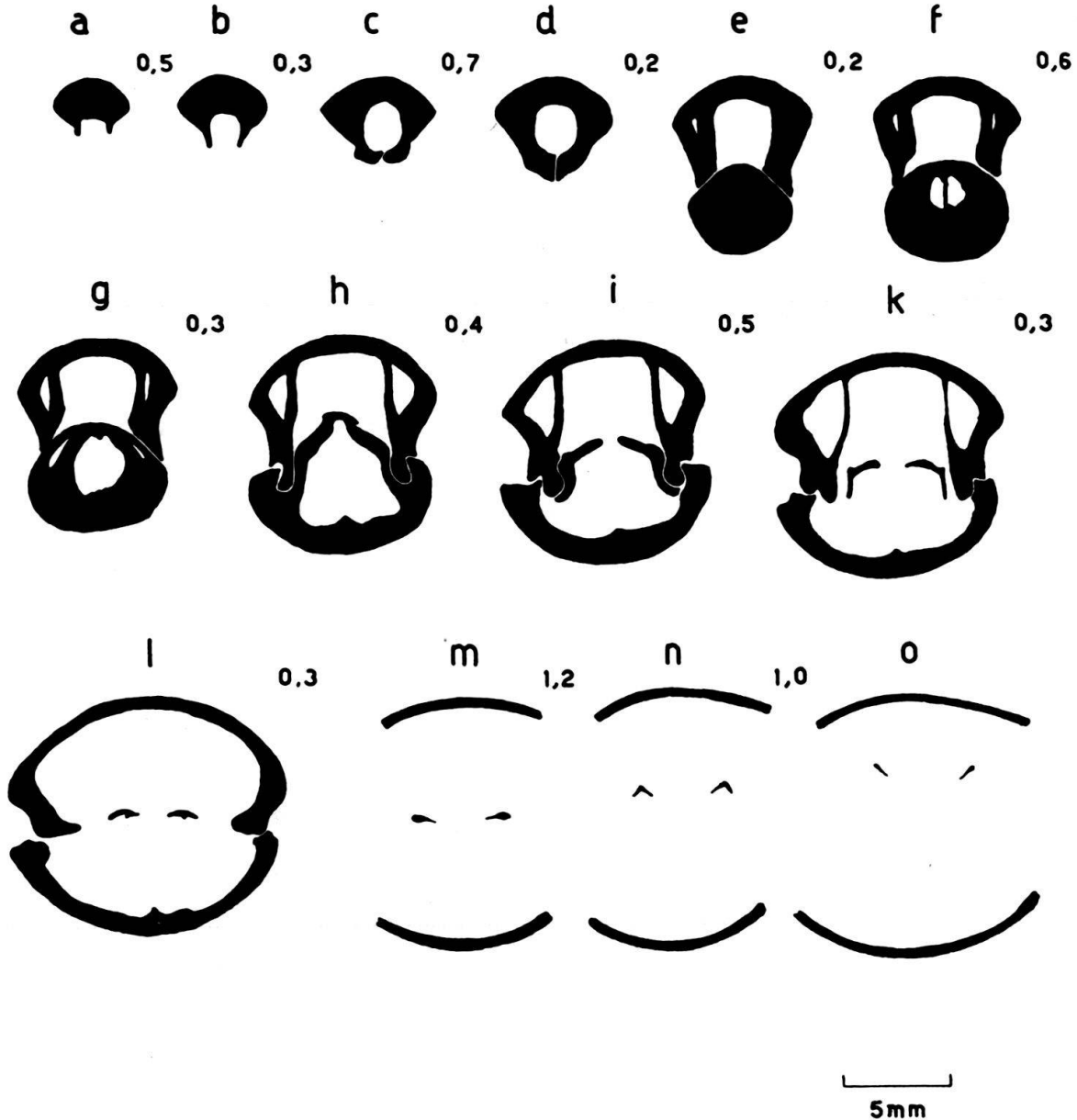

Fig. 21. Querschliffe durch ein adultes Exemplar von *Lamellaerhynchia picteti* n. sp. Mont Chamblon Yverdon), Oberes Hauterivien (Marnes d'Uttins). Rippen weggelassen.

sehr unterschiedlich (vgl. Tab. 4). Neben sehr breiten und relativ flachen kommen auch schmalere, aber hohe Formen vor. Der Vorderrand ist in der Aufsicht gerundet, gerade oder eingebuchtet. Die Schnabelkanten erscheinen in der Aufsicht gerade oder ebenfalls eingebuchtet. Der Schnabel ist suberect oder erect, das Foramen klein oder wieder auffallend gross. Die Intensität der Faltung ist sehr verschieden. Alle diese Abweichungen stehen aber in keinerlei Beziehung zueinander; vielmehr treten alle nur erdenklichen Kombinationen auf, so dass es nicht

möglich ist, eine brauchbare Einteilung in «Varietäten», wie sie PICTET vornimmt, aufzustellen. In Figur 22 sind einige unterschiedliche Formen abgebildet.

Länge l mm	Breite b mm	Höhe h mm	Länge d. Schnabels	Anzahl Rippen	l : b	l : h
17,8	17,7	10,2	3,1	33	1,00	1,75
16,5	18,9	10,3	2,4	34	0,87	1,60
19,9	22,7	13,5	3,0	26	0,88	1,47
16,3	18,9	13,4	3,0	34	0,86	1,22
16,8	19,7	10,8	3,1	34	0,85	1,56
15,8	18,2	11,5	2,6	33	0,87	1,37
18,0	21,8	11,0	3,3	35	0,82	1,63
18,3	21,6	11,0	3,0	36	0,85	1,66
15,3	18,0	9,2	3,1	32	0,85	1,66
19,3	20,0	12,2	3,0	30	0,96	1,58
21,3	23,2	14,4	3,4	34	0,92	1,48
16,4	18,2	9,3	—	34	0,90	1,76
17,0	19,3	9,3	—	30	0,88	1,83
18,0	22,5	13,3	2,7	30	0,80	1,35
19,8	22,0	14,4	3,6	31	0,90	1,38
16,9	20,3	11,3	3,0	30	0,73	1,50
19,0	21,6	9,6	3,1	36	0,88	1,98
23,0	25,0	16,9	3,2	—	0,92	1,36
19,7	24,7	12,0	3,2	32	0,80	1,64
20,5	25,5	13,2	3,5	36	0,80	1,55
*19,0	22,8	12,6	—	32	0,83	1,51
*17,0	17,3	9,5	—	29	0,98	1,79
*18,4	20,5	11,5	—	26	0,90	1,60
*20,8	20,9	13,7	—	28	1,00	1,52

Tabelle 4. Messungen an Exemplaren von *Lamellaerhynchia picteti* n. sp. von verschiedenen Fundstellen

\* = geschliffene Exemplare. Schrägdruck = extreme Verhältniszahlen

Relativ konstant ist die Zahl der Rippen. Vier verschiedene Schliffserien zeigen, dass auch bezüglich der innern Merkmale keine grossen Unterschiede auftreten. Am auffälligsten sind die Differenzen in der Länge des Dorsalseptums und der Dentalplatten. Letztere erstrecken sich im abgebildeten Beispiel (Fig. 21) über den Innenrand der Zahngruben hinaus nach vorn. Bei einem anderen Exemplar ist die Verbindung mit der Aussenschale schon vor den Zähnen unterbrochen, also bevor der Innenrand der Zahngruben überhaupt in Erscheinung tritt.

#### Jugendformen:

In den Schichten, die *Lamellaerhynchia picteti* führen, werden sehr häufig Jugendformen mit rectimarginatem Vorderrand und noch deutlichem Delthyrium gefunden. Stellenweise sind diese Jugendformen häufiger als die adulten Exemplare (Beispiel: La Russille). Es kann nicht mit Sicherheit entschieden werden, ob diese jungen Exemplare wirklich zur vorliegenden Art gehören. Immerhin scheint dies wahrscheinlich, da die anderen Arten bedeutend seltener sind.

## Beziehungen :

Die Unterschiede gegenüber *Lamellaerhynchia gillieronii*, *renauxiana* und *multicostata* sind bei dieser Arten aufgeführt.

*Lamellaerhynchia rostriformis* besitzt im Normalfall eine geringere Zahl von Rippen; diese sind gröber. Der Schnabel ist nie ausgesprochen suberect.

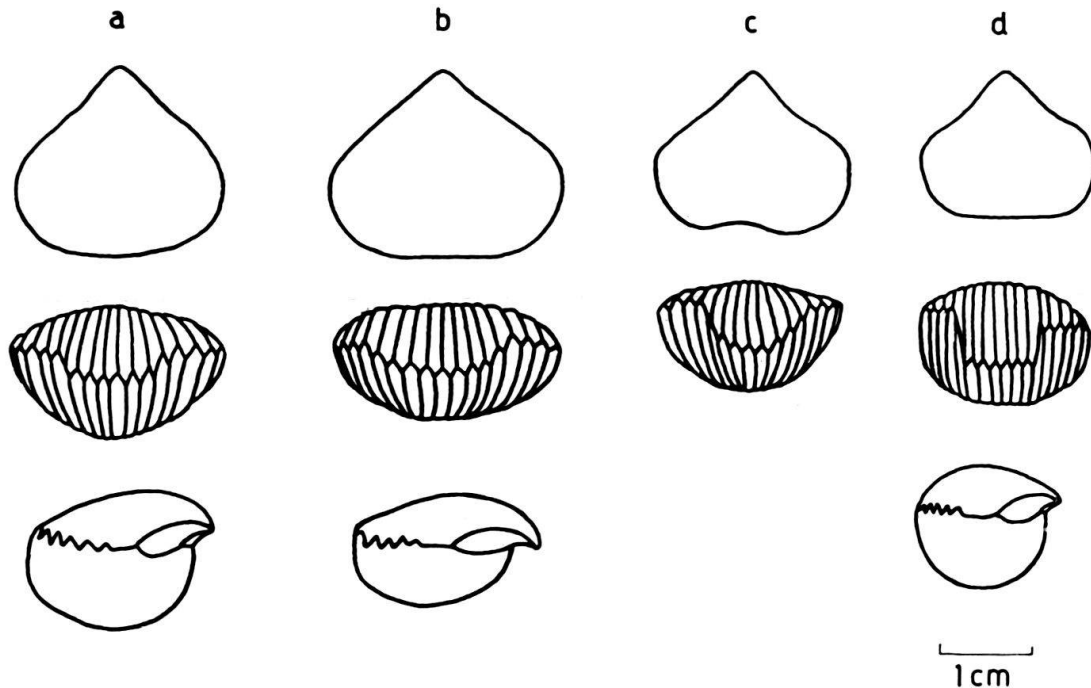

Fig. 22. *Lamellaerhynchia picteti* n. sp. Oben Ventralansichten, Mitte Ansichten von vorn, unten Seitenansichten. a = Vorderrand ausgebuchtet, Faltung regelmässig; b = Vorderrand gerade, Faltung schwach asymmetrisch; c = Vorderrand eingebuchtet, Faltung schwach asymmetrisch; d = Exemplar mit gewölbter Stirnfläche; die Ventralklappe greift mit einer rechteckigen Zunge in die Dorsalklappe hinein. – Zeichnungen schematisch, oben und unten Rippen weggelassen.

*Lamellaerhynchia hauteriviensis* ist etwas kleiner; die Rippen sind höher; die Faltung ist immer symmetrisch, der Schnabel nie erect. Vor allem aber ist die Dorsalfalte stärker entwickelt, so dass die grösste Höhe der Schale am Vorderrand oder nahe dabei liegt; die Ventralklappe ist vorn abgeplattet.

*Lamellaerhynchia desori* unterscheidet sich von der vorliegenden Art durch ihre ausgesprochen kleine Schale.

Material und stratigraphische Verbreitung in der Schweiz  
(Abkürzungen siehe Fussnote S. 650)

Zahlreiche Ex. von Le Landeron (Steinbruch N Les Chipres). Oberes Hauterivien (Profil 10/31). e.

Zahlreiche Ex. vom Mont Chamblon (W Yverdon). Oberes Hauterivien (Marnes d'Uttins; Profil 18; vgl. ferner JORDI, 1955, S. 11). e, Ba, Ge.

Mehrere Ex. aus der Umgebung von Ste-Croix. Oberes Hauterivien (? und Unteres Barrémien) (nähere Angaben fehlen). La, Ge.

12 Ex. von Les Russilles. Unteres Barrémien (vgl. S. 633, Fossilfundstelle 13). e.

Mehrere Ex. vom Mormont. Unteres Barrémien (nähere Angaben fehlen). Ba, La, Ge.

2 Ex. von Valangin. Oberes Valanginien («Couche de Villers»). Ba.

1 Ex. von der Combe aux Epines. Oberes Valanginien («Astieraschicht»; Profil 13/6). e.

Trotzdem diese Art bereits im Oberen Valanginien auftritt, fällt ihre Hauptverbreitung in die Zeit des Oberen Hauterivien und des Unteren Barrémien.

*Lamellaerhynchia gillieronii* (Pictet, 1872)

Taf. IX, Fig. 2 u. 3

- ? 1847 «*Rhynchonella lata* D'ORBIGNY» (partim!) (non SOWERBY, 1825). D'ORBIGNY (1847), Taf. 491, Fig. 15–16 (non 8–14).  
 1869 *Rhynchonella Orbignyana* DE LORIOI (non OPPEL).  
 DE LORIOI & GILLIÉRON (1869), S. 35, Taf. II, Fig. 14–17.  
 1872 *Rhynchonella Gillieronii* PICTET. PICTET (1872), S. 25–28, Taf. CXCVII, Fig. 6–9.

Holotypus:

PICTET (1872), Tafel CXCVII, Figur 6a–c.

Locus typicus:

Le Landeron (Strasse nach Combes; S.A., Blatt 134, Koordinaten 571,14/212,23).

Stratum typicum:

Oberes Hauterivien (Pierre jaune de Neuchâtel).

Diagnose:

*Lamellaerhynchia* mit folgenden Besonderheiten: Die Länge der Schale übertrifft die Breite. Vorderrand in der Aufsicht ziemlich stark gerundet. Faltung uniplicat. Schnabel suberect, seltener fast gerade; lang, spitz. Abstand zwischen Foramen und Schlossrand gross. Rippen kräftig; besonders auf der Ventralklappe sind auch die äussersten (kürzesten) bereits deutlich ausgeprägt.

Beschreibung:

Die Schale ist, von ganz seltenen Ausnahmen abgesehen, länger als breit. In der Aufsicht ist der Vorderrand ziemlich stark gerundet. Die Dorsalklappe ist stärker gewölbt als die Ventralklappe. Die grösste Höhe der Schale liegt ungefähr in der Mitte zwischen Ventralwirbel und Vorderrand. Die Faltung ist uniplicat, selten leicht asymmetrisch. Die Ventralfurche ist sehr seicht, die Dorsalfalte schwach.

Der Vorderrand ist meistens scharfkantig. Seltener liegt eine gewölbte Stirnfläche vor, wobei eine kurze Zunge der Ventralklappe in die Dorsalklappe hineingreift.

Der spitze Schnabel ist lang, suberect oder nahezu gerade. Der Apicalwinkel beträgt 65–85°. Die Schnabelkanten sind hinten gut ausgeprägt, gegen vorn stark abgerundet. Die fast senkrecht stehende Area greift mit einer ziemlich starken Ausbuchtung in die Dorsalklappe hinein.

Das Foramen ist rundlich-oval. Es wird seitlich von kragenförmigen Aufwulstungen der Deltialplatten umgeben. Diese berühren sich und sind oft in der Längsrichtung gefältelt (vgl. Fig. 23e).

Innere Merkmale (Fig. 23):

Ventralklappe: Die Dentallamellen sind dünn, sie beginnen weit hinten im Schnabel. Der Abstand zu den Seitenwänden ist gross. Die Zähne sind kräftig, gerillt, hinten an der Basis eingeschnürt. Das Denticulum ist stark ausgeprägt.

Dorsalklappe: Ein Medianseptum erstreckt sich vom Wirbel nicht sehr weit nach vorn. Der Innenrand der Zahngruben ist dünn, gebogen. Die Schlossplatten sind davon nicht sehr scharf abgesetzt. Sie sind breit, dünn. Die Crura sind schmal, kurz vor dem Ende eingewinkelt (Fig. 23n). Die Endplatten sind nur schwach ausgebildet.

## Variationsbreite (Tab. 5):

Die Schnabellänge und die Verhältnisse Länge : Breite und Länge : Höhe sind einigen Schwankungen unterworfen. Einzelne schmale Exemplare weisen einen besonders langen Schnabel auf. Dies hat PICTET (1872) bewogen, eine «var. longirostris» auszuscheiden. Wie er aber selbst bemerkt, sind diese schmalen, «langschnabligen» Exemplare durch Übergangsformen mit den normalen Formen verbunden.

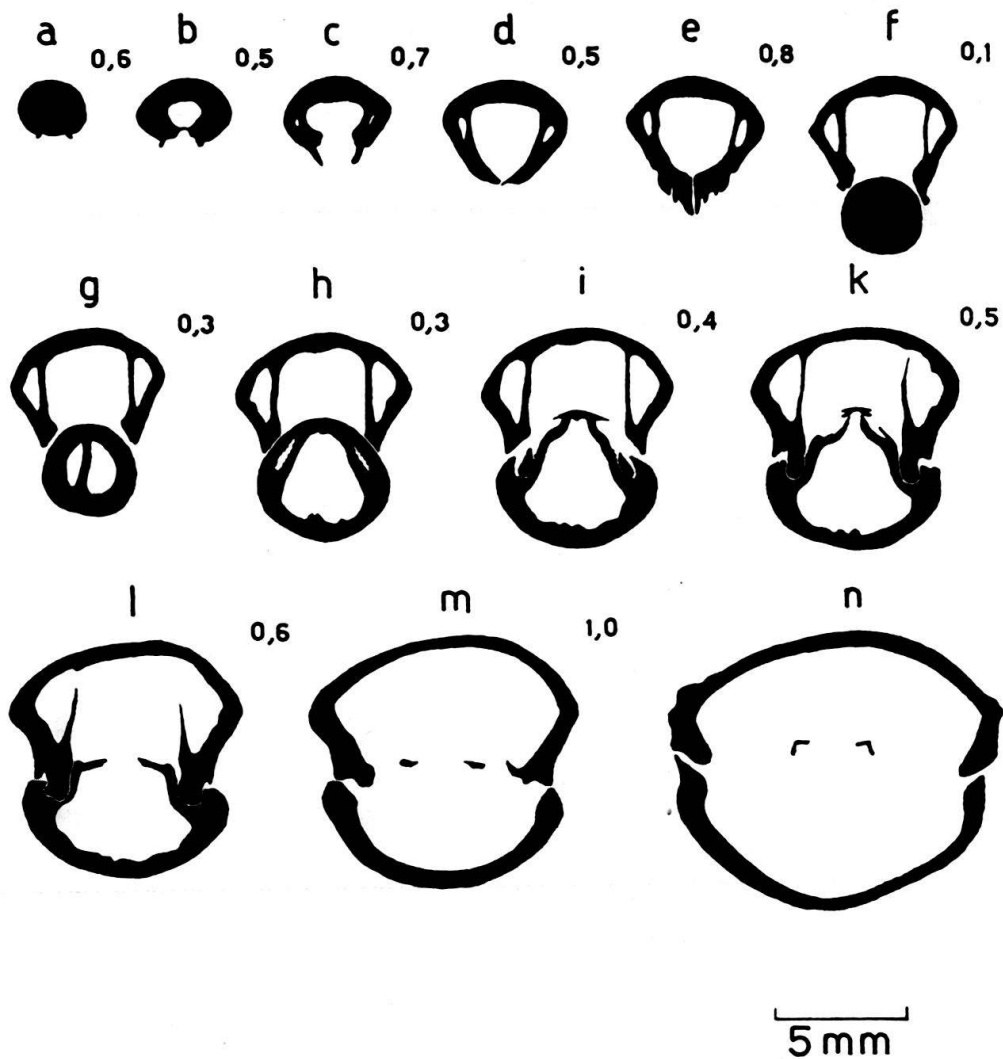

Fig. 23. Querschliffe durch ein adultes Exemplar von *Lamellaerhynchia gillieronii* (PICTET). La Raisse, Unteres Barrémien. Rippen weggelassen.

## Beziehungen:

Es besteht hier einzig die Möglichkeit einer Verwechslung mit *Lamellaerhynchia picteti*. Der Vorderrand dieser letzteren Art ist aber nie stark gerundet, der Schnabel ist kürzer und weniger spitz, der Apicalwinkel dementsprechend grösser. Von ganz wenigen Ausnahmen abgesehen übertrifft bei *Lamellaerhynchia picteti* die Breite die Länge. Die äussersten Rippen sind nur undeutlich. Die Deltoidalplatten sind nicht gefältelt.

Material und stratigraphische Verbreitung in der Schweiz  
(Abkürzungen siehe Fussnote S. 650)

- 5 Ex. von Le Landeron. Oberes Hauteriviën (nähere Angaben fehlen). Ba.  
6 Ex. von Morteau. ? Unterer Barrémien (nähere Angaben fehlen). Ge, Ba.  
4 Ex. vom Mont Chamblon. Oberes Hauteriviën (Marnes d'Uttins). e, Ba.  
4 Ex. aus der Umgebung von Ste-Croix. ? Unterer Barrémien (nähere Angaben fehlen).  
2 Ex. von La Raisse. Unterer Barrémien (nähere Angaben fehlen). Ba.  
3 Ex. von Bernouil (Frankreich). Unterer Barrémien (nähere Angaben fehlen). Ge.

Trotz jahrelangen Aufsammelns an der Typlokalität ist es mir nicht gelungen, die vorliegende Art dort aufzufinden. Wohl aber besitze ich von dort *Lamellaerhynchia picteti* in zahlreichen Exemplaren, eine Art, die von DE LORIO & GILLIERON (1869) nicht erwähnt wird.

Länge l mm	Breite b mm	Höhe h mm	Länge d. Schnabels	Anzahl Rippen	l : b	l : h
19,9	19,3	11,4	3,6	28	1,03	1,74
18,2	18,7	9,9	3,7	27	0,97	1,84
19,6	19,5	13,8	3,8	27	1,00	1,42
18,0	17,2	10,8	3,4	31	1,05	1,67
17,1	15,3	8,0	3,5	24	1,12	2,14
17,9	16,0	10,0	3,3	30	1,12	1,79
19,0	18,0	12,5	3,2	22	1,06	1,54
17,5	16,9	8,0	3,1	32	1,04	2,19
15,7	14,5	7,7	3,1	25	1,08	2,04
19,8	18,5	10,1	4,1	32	1,07	1,96
19,2	16,1	10,0	4,0	32	1,19	1,92
16,8	14,8	8,8	3,9	25	1,13	1,91
22,6	21,7	17,0	4,7	32	1,04	1,33
19,0	15,6	12,5	4,8	28	1,22	1,52
19,9	18,5	9,8	—	33	1,08	2,03
16,6	14,8	7,7	—	26	1,12	2,14
19,0	19,2	11,8	4,0	29	0,99	1,61
16,3	14,5	9,6	3,9	—	1,12	1,70
20,9	19,7	12,7	4,0	32	1,06	1,65
15,3	14,1	11,5	2,9	—	1,08	1,33
20,1	18,4	14,0	4,2	25	1,14	1,50
20,5	19,0	9,5	3,9	31	1,08	2,16
*18,5	18,3	11,6	—	26	1,01	1,59
*18,0	15,9	10,3	—	26	1,13	1,75

Tabelle 5. Messungen an Exemplaren von *Lamellaerhynchia gillieronii* von verschiedenen Fundstellen

\* = geschliffene Exemplare. Schrägdruck = extreme Verhältniszahlen

*Lamellaerhynchia renauxiana* (D'ORBIGNY, 1847)

Taf. X, Fig. 1 u. 2

1847 *Rhynchonella Renauxiana* D'ORBIGNY. D'ORBIGNY (1847), S. 23–24, Taf. 492, Fig. 5–7.

1863 *Rhynchonella Renauxiana* D'ORBIGNY. OOSTER (1863), Taf. 18, Fig. 23.

? 1863 «*Rhynchonella Gibbsiana* OOSTER» (partim!) (non DAVIDSON, 1852–1855). OOSTER (1863), Taf. 18, Fig. 3–4 (non 1–2, 5–12).



- ? 1863 «*Rhynchonella polygona* OOSTER» (partim!) (non D'ORBIGNY, 1847). OOSTER (1863), Taf. 19, Fig. 9–10 (non 8).
- v. 1872 *Rhynchonella irregularis* PICTET. PICTET (1872), S. 18–21, Taf. CXCVI, Fig. 4–5, 7–13 (? 3 und 6).
- 1905 *Rhynchonella Renauxiana* D'ORBIGNY. GUEBHARD & JACOB (1905), S. 92, Taf. XIII, Fig. 1–5; Taf. XIV, Fig. 1–4.
- 1913 *Rhynchonella irregularis* PICTET. JACOB & FALLOT (1913), S. 61–62.
- 1916 *Rhynchonella Renauxiana* D'ORBIGNY. BRUN in: BRUN, CHATELET & COSSMANN (1916), S. 44–45, Taf. IV, Fig. 49–51, Taf. V, Fig. 17–18, 22–23.

#### Bemerkungen zum Artnamen:

PICTET (1872) zweifelt daran, dass die aus der schweizerischen Unterkreide stammenden Stücke *Rhynchonella renauxiana* D'ORBIGNY, 1847, entsprechen, und stellt deshalb eine neue Art auf. Es stimmt zweifellos, dass die Beschreibung D'ORBIGNYS sehr ungenau ist, und man kann sich des Eindrucks nicht erwehren, als ob D'ORBIGNY ein einziges, nur fragmentarisch erhaltenes Exemplar vorgelegen habe (bezügl. des Originalmaterials von D'ORBIGNY vgl. S. 600). Indessen stehen die zwar ungenaue Beschreibung, die Abbildungen und die stratigraphischen Angaben D'ORBIGNYS mit den mir vorliegenden Exemplaren aus der schweizerischen Unterkreide nicht im Widerspruch. Andere Arten von ähnlichem Aussehen und gleicher stratigraphischer Herkunft, auf die sich die Angaben D'ORBIGNYS beziehen könnten, sind nicht bekannt. Zwar unterscheiden JACOB & FALLOT (1913) zwischen den beiden Arten «*Rhynchonella Renauxiana* D'ORBIGNY» und «*Rhynchonella irregularis* PICTET», «au moins pour fixer les extrêmes» (S. 61). Die Unterschiede, die sie anführen, liegen aber durchaus noch innerhalb einer normalen Variationsbreite, so dass ich mich ihrer Ansicht nicht anschliessen kann.

Aus diesen Gründen und gestützt auf die Prioritätsregeln habe ich in der vorliegenden Arbeit den Namen «*Rhynchonella renauxiana*» beibehalten.

Lectotypus: D'ORBIGNY (1847), Tafel 492, Figur 5–7.

Locus typicus: Martigues (Provence, Frankreich).

Stratum typicum: Barrémien (Zone à *Requienia ammonia*).

Diagnose:

*Lamellaerhynchia* mit folgenden Besonderheiten: Schale sehr gross, namentlich die Dorsalklappe stark gewölbt. Faltung uniplicat oder asymmetrisch. Schnabel erect. Foramen verhältnismässig klein, Abstand zum Schlossrand sehr gering.

Dünne Dentallamellen, ungefähr auf der Höhe des Dorsalwirbels beginnend. Zähne kräftig. Medianes Dorsalseptum, das sich bis zur Mitte der Dorsalklappe erstrecken kann. Crura kurz vor dem Ende sehr stark eingewinkelt.

Beschreibung:

Die vorliegende Art ist auffällig gross. Die Ventralklappe ist hinten stark gewölbt, gegen vorn flacht sie ab. Die Dorsalklappe weist eine sehr starke, gleichmässige Wölbung auf.

Viele Exemplare sind verhältnismässig schwach uniplicat gefaltet, bei anderen jedoch ist die Faltung asymmetrisch: die linke oder rechte Schalenhälfte ist gegenüber der andern herabgesetzt (vgl. Fig. 25).

Beide Klappen sind mit 25–45 kräftigen Rippen bedeckt, deren Kante abgerundet ist.

Der Schnabel ist ausgesprochen erect. Der Apicalwinkel beträgt 85–110°. Die Schnabelkanten sind sehr stark abgerundet, so dass die Area nur undeutlich von der übrigen Schale abgegrenzt wird. Die Area ist relativ klein und greift nur schwach in die Dorsalklappe hinein.

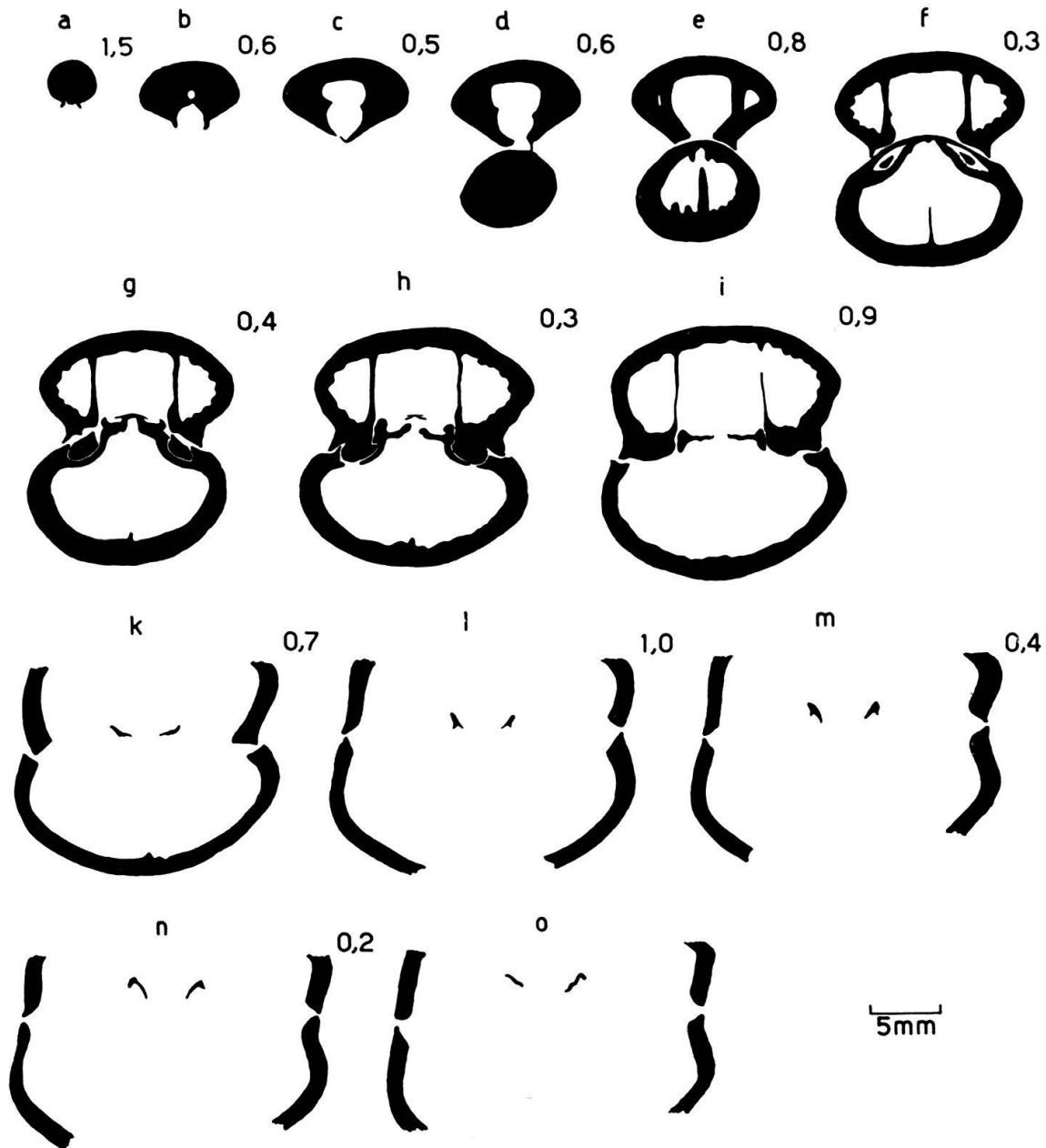

Fig. 24. Querschliff durch ein adultes Exemplar von *Lamellaerhynchia renauxiana* (D'ORBIGNY). Mormont, Unteres Barrémien. Rippen weggelassen.

Die Deltidialplatten berühren sich. An den Seiten des relativ kleinen, rundlichen Foramens sind sie kragenförmig aufgewulstet; diese Aufwulstungen sind jedoch bei den meisten Exemplaren abgebrochen oder abgeschliffen. Der Abstand zwischen Foramen und Schlossrand ist gering.

Innere Merkmale (Fig. 24):

Ventralklappe: Dünne, parallele Dentallamellen, die ungefähr auf der Höhe des Dorsalwirbels beginnen. Der Abstand zu den Seitenwänden ist gross. Die Schlosszähne sind sehr breit, gerillt und an der Basis eingeschnürt.

Dorsalklappe: Deutliches, besonders im Wirbel kräftig entwickeltes Medianseptum; seine Länge ist sehr verschieden, es erstreckt sich indessen nie über die Mitte der Klappe hinaus. Der dünne Innenrand der Zahngruben ist stark aufwärts gebogen und am Ende leicht verdickt. Die Schlossplatten sind ungefähr gleich breit wie die Zähne. Die Crura sind kurz vor dem Ende stark eingewinkelt. Bezüglich der Einzelheiten sei auf Figur 24 verwiesen.

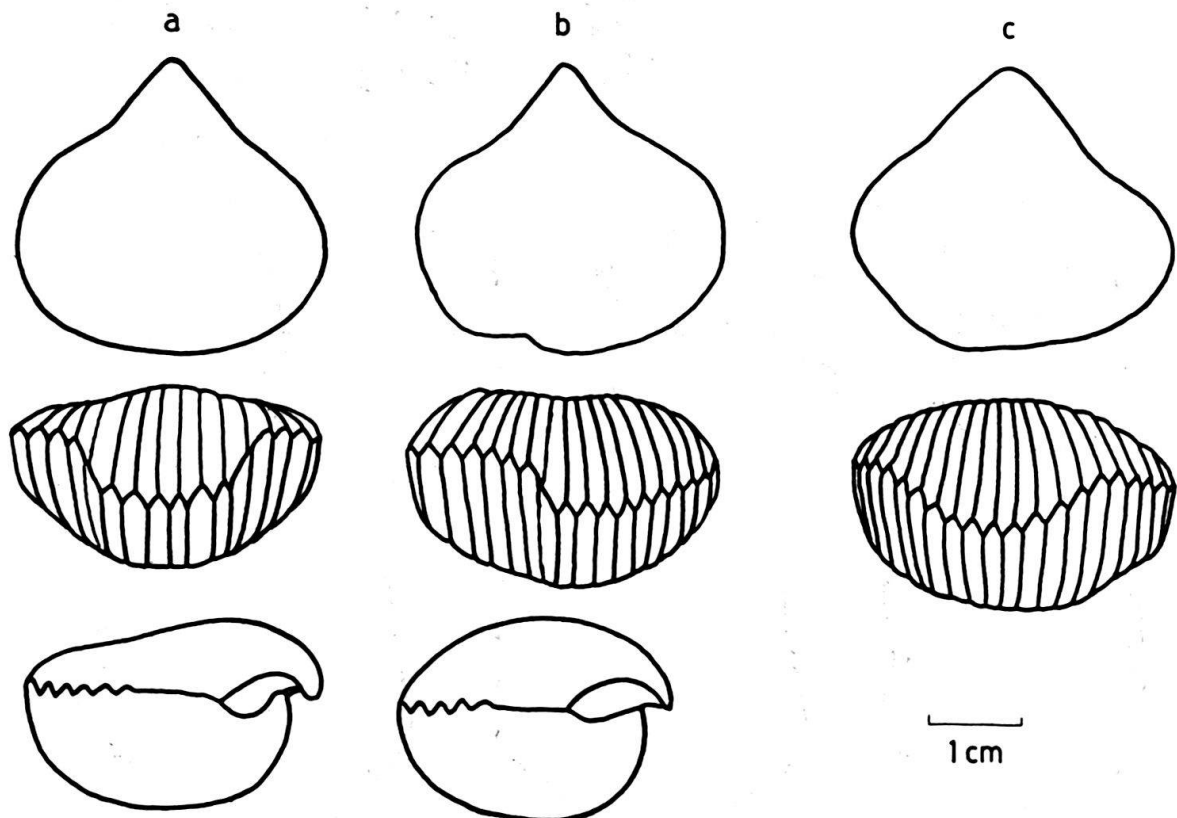

Fig. 25. *Lamellaerhynchia renauxiana* (D'ORBIGNY). Oben: Ventralansichten; Mitte: Ansichten von vorn; unten: Seitenansichten. a = regelmässig; b = stark asymmetrisch; c = leicht asymmetrisch gefaltetes Exemplar. – Zeichnungen schematisch, oben und unten Rippen weggelassen.

#### Variationsbreite:

Bezüglich der Variationsbreite von Länge : Höhe und Länge : Breite sowie der Rippenzahl sei auf Tabelle 6 verwiesen. Besonders auffällig sind die Unterschiede in der Faltung. PICTET (1872) unterscheidet auf Grund der Faltung 2 Varietäten und eine 3. Gruppe mit Übergangsformen. Seinen diesbezüglichen Ausführungen kann nichts hinzugefügt werden. In Figur 25 sind einige der verschiedenen Faltungstypen dargestellt. Dagegen stimmen die Masse, die PICTET angibt, mit meinen Messungen nicht vollkommen überein, ebensowenig die Angaben über die Rippenzahl; so habe ich beim vorliegenden Material keine Exemplare mit mehr als 45 Rippen vorgefunden, wohl aber solche mit weniger als 30 Rippen; nach PICTET liegt die Zahl der Rippen nie unter 30.

Die meisten innern Strukturen sind ebenfalls starken Variationen unterworfen. Das Medianseptum der Dorsalklappe weist grosse Unterschiede in der Länge auf. Eindrücklich sind die Verschiedenheiten in der Ausbildung des Innenrandes der Zahngruben und dessen Verhältnis zu den Schlossplatten. Das Beispiel in Figur 26 zeigt, dass der taxonomischen Bewertung der Innenstrukturen gewisse Grenzen gesetzt werden müssen, so dass diese für die Abgrenzung von Arten nur mit grösster Vorsicht benützt werden dürfen.

Länge l mm	Breite b mm	Höhe h mm	Anzahl Rippen	l : b	l : h
S 26,4	27,8	17,8	31	0,95	1,48
S 31,8	32,0	23,3	30	0,99	1,36
S 31,6	33,4	19,8	32	0,95	1,59
S 29,5	33,0	21,0	33	0,89	1,41
S 30,8	34,8	22,9	32	0,88	1,35
M 27,3	30,3	22,9	34	0,90	1,19
M 26,7	32,4	22,0	37	0,82	1,21
M 24,4	27,7	17,9	44	0,88	1,36
M 22,8	26,8	15,6	32	0,85	1,46
M 23,0	24,3	14,5	44	0,95	1,59
M 31,4	32,8	25,0	42	0,96	1,26
M 26,8	27,4	18,6	28	0,98	1,44
M 28,8	29,0	21,0	36	0,99	1,37
M 25,0	28,0	22,1	27	0,89	1,16
M 25,0	29,5	20,5	30	0,85	1,22
Sr 23,2	24,6	18,6	25	0,94	1,25
Sr 23,3	24,6	16,7	30	0,95	1,39

Tabelle 6 Messungen an Exemplaren von *Lamellaerhynchia renauxiana*. S = Ste-Croix; M = Mormont; Sr = Serrières; Schrägdruck = extreme Verhältniszahlen

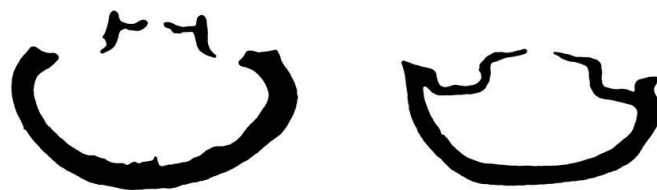

Fig. 26. Querschliffe durch die Dorsalklappe zweier verschiedener Exemplare von *Lamellaerhynchia renauxiana* (D'ORBIGNY). Sehr unterschiedliche Ausbildung der Schlossplatten und des Innenrandes der Zahngruben.

#### Jugendformen:

Wie bereits auf Seite 641 betont wurde, lassen sich Jugendformen nur dann eindeutig einer Art zuweisen, wenn lückenlose Reihen verschiedenster Altersstadien vorliegen. Bei *Lamellaerhynchia renauxiana* ist dies nun aber nicht der Fall. Zwar bildet PICTET (1872, Taf. CXCVI, Fig. 3 und 6) zwei sogenannte Jugendexemplare ab; ferner finden sich solche in den Sammlungen der Museen. Es muss aber sehr angezweifelt werden, ob es sich hierbei wirklich um Jugendformen unserer Art handelt. Die als Jugendformen bezeichneten Exemplare weisen nämlich voll-

ausgebildete Deltidialplatten auf, was bei Altersstadien dieser Grösse nicht zu erwarten wäre; vielmehr müsste, analog anderen Arten, das Foramen noch direkt an den Schlossrand angrenzen. Es ist mit Sicherheit anzunehmen, dass es sich bei den von PICTET abgebildeten Exemplaren um Varietäten von *Lamellaerhynchia picteti* handelt.

Beziehungen:

Die besondere Grösse der vorliegenden Art macht einzig eine Verwechslung mit abnorm grossen Exemplaren von *Lamellaerhynchia rostriformis* möglich. Bei durchschnittlichen Exemplaren von *Lamellaerhynchia rostriformis* ist die Zahl der Rippen kleiner, diese sind gröber und etwas höher; die Schnabelkanten sind schwächer abgerundet; Schliffserien zeigen, dass die Enden der Crura nie so extrem eingewinkelt sind wie bei *Lamellaerhynchia renauxiana*.

Material und stratigraphische Verbreitung in der Schweiz  
(Abkürzungen siehe Fussnote S. 650)

- 6 Ex. von Ste-Croix. ? Oberes Hauterivien (nähere Angaben fehlen). La, Ge.  
5 Ex. von Serrières (Neuchâtel). Unteres Barrémien (nähere Angaben fehlen). Ge.  
33 Ex. vom Mormont. Unteres Barrémien (nähere Angaben fehlen). La, Ge, Ba.

In der neueren geologischen Literatur wird diese Art nur aus dem Unteren Barrémien erwähnt. Es darf deshalb angenommen werden, dass die vorliegende Art auf diese Stufe beschränkt ist.

*Lamellaerhynchia multicostata* n. sp.

Tafel XI, Figur 1 u. 2

Holotypus: Tafel XI, Figur 1

Dimensionen: Länge 19 mm

Breite 23 mm

Höhe 10 mm

Musée géologique Lausanne, Nr. 21 609a

Locus typicus<sup>32)</sup>: Mormont

Stratum typicum<sup>32)</sup>: Unterer Teil des Barrémien

Diagnose:

*Lamellaerhynchia*, die sich durch ihre breite, aber relativ flache Schale sowie durch die sehr zahlreichen, feinen Rippen auszeichnet. Faltung schwach uniplicat, leicht asymmetrisch. Apicalwinkel stumpf, Schnabelkanten deutlich, aber gerundet. Schnabel suberect. Foramen gross, Abstand zum Schlossrand klein.

Beschreibung:

Die Schale ist breit. Die Seiten sind gerundet. In der Aufsicht ist der scharfkantige Vorderrand schwach nach aussen gebogen oder gerade. Die Schnabelkanten sind leicht oder überhaupt nicht eingebuchtet. Beide Klappen sind gleichmässig, relativ schwach gewölbt, gegen vorn flachen sie ab.

Die Ventralklappe weist eine seichte, nicht in der Symmetrieebene liegende Furche auf, die Dorsalklappe eine entsprechende schwache Falte.

<sup>32)</sup> Angaben auf Grund der Sammlungsetikette.

Beide Klappen sind mit zahlreichen, feinen Rippen bedeckt; einzelne davon gabeln sich. Bei den vorliegenden 7 Exemplaren schwankt die Zahl der Rippen zwischen 45 und 60.

Die konkave Area ist klein. Sie greift nur schwach oder überhaupt nicht in die Dorsalklappe hinein. Der Schnabel ist suberect, stumpf (Apicalwinkel 100–115°). Seine Kanten sind ausgeprägt, hinten leicht, vorn stark gerundet.

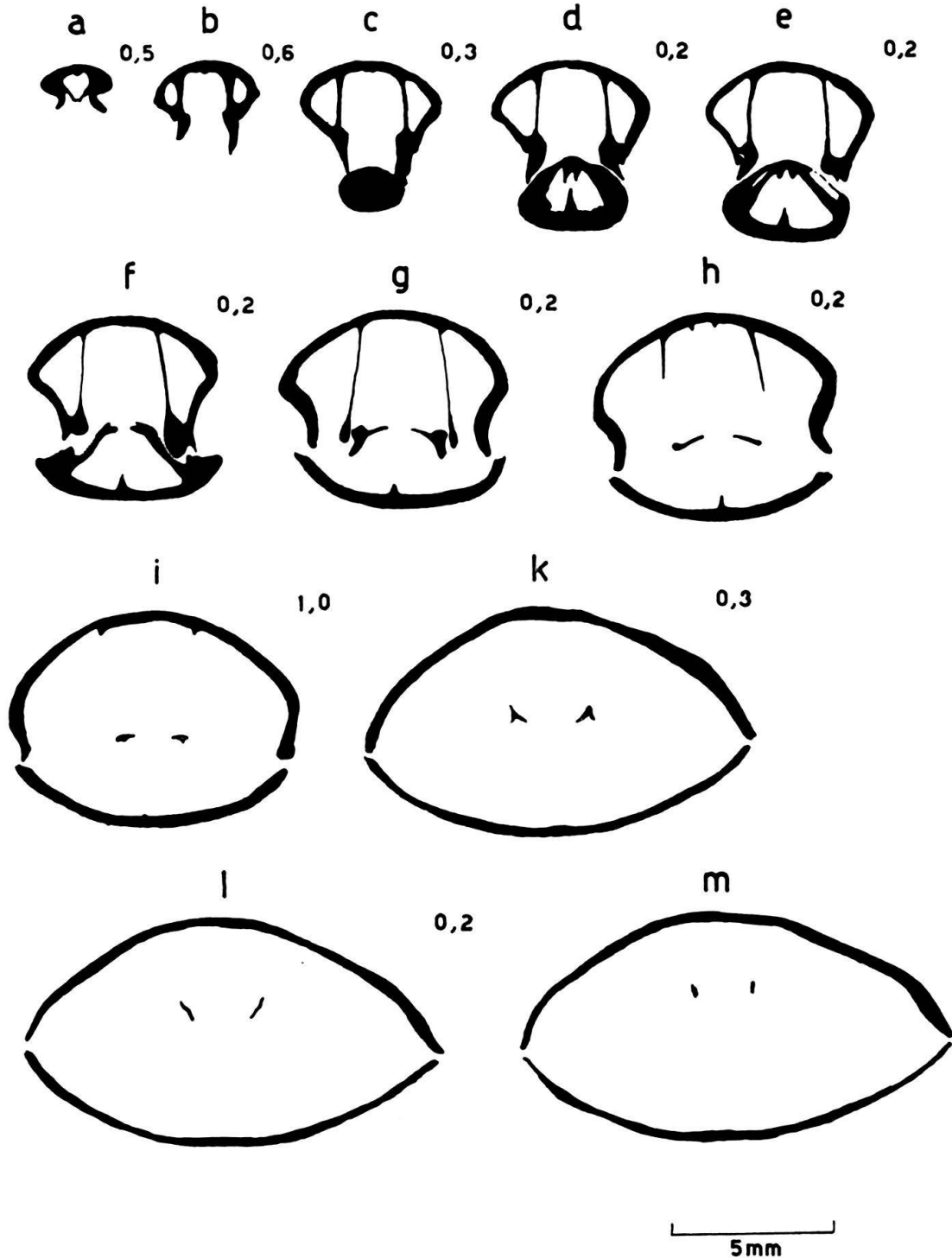

Fig. 27. Querschliffe durch *Lamellaerhynchia multicostata* n. sp. Enteroches (Mormont) Unteres Barrémien. Rippen weggelassen.

Die Deltialplatten berühren sich. Sie umgeben das verhältnismässig grosse, dreiseitige Foramen vorn und seitlich mit kragenförmigen Aufwulstungen. Der Abstand zwischen Foramen und Schlossrand ist klein.

Mangels Material konnte ein einziges Exemplar geschliffen werden. Die Schliifserie zeigt dünne, sich weit nach vorn erstreckende Dentallamellen; im Gegensatz dazu sind die Zähne kurz. Hinten in der Dorsalklappe ist ein Medianseptum entwickelt. Den Zähnen entsprechend sind die Zahngruben sehr kurz, ihr Innenrand ist nur ganz hinten mit der Seitenwand verbunden. Die Schlossplatten sind breit. Die Crura sind kurz vor dem Ende eingewinkelt, das Ende selbst ist plattenförmig, (Fig. 271).

Beziehungen:

Unterscheidet sich von den übrigen Arten der Gattung durch die flache, breite Schale, den stumpfen Apicalwinkel und die feinen, sehr zahlreichen Rippen.

Auf Grund der äusseren Merkmale besteht die Möglichkeit einer Verwechslung mit *Cyclothyris latissima* (J. DE C. SOWERBY) aus dem Greensand Englands. Bei dieser letzteren Art sind jedoch die Schnabelkanten bedeutend schärfer (vgl. Fig. 28), der Schnabel ist stärker aufgerichtet.



Fig. 28. Links: Querschliff durch *Lamellaerhynchia multicostata* n. sp. auf der Höhe des Dorsalwirbels. Rechts: Entsprechender Querschliff durch *Cyclothyris latissima* (J. de C. SOWERBY). (Das Exemplar stammt aus dem Lower Greensand von Faringdon, England.)

Material und stratigraphische Verbreitung in der Schweiz  
(Abkürzungen siehe Fussnote S. 650)

7 Exemplare vom Mormont. Unteres Barrémien (nähere Angaben fehlen). La, Ba.

### C. Genus *Plicarostrum* BURRI, 1953

Genotypus: *Plicarostrum hauteriviense* BURRI, 1953

Als Genotypus bestimmt in BURRI (1953, S. 281).

Diagnose:

Schale mit kräftigen, meist unverzweigten, scharfkantigen Rippen. Ventral-klappe stark gewölbt, bis zum Vorderrand ansteigend (grösste Höhe am Vorderrand). Faltung uniplicat. Schnabel suberect. Foramen rund bis oval, hypothyrid. Deltialplatten an den Seiten des Foramens kragenförmig aufgewulstet. Abstand zwischen Foramen und Schlossrand gross.

Innere Merkmale:

Ventralklappe: Seitenwände hinten sehr dick, massig. Die Dentallamellen berühren fast auf ihrer ganzen Länge die Seitenwand, sie sind nur ganz vorn davon losgetrennt. Zähne kurz, breit.

Dorsalklappe: Schalenwände im Bereich des Schlossapparates sehr dick. Relativ weit vom Wirbel entfernt beginnendes Medianseptum; es reicht bis nahe an die

Mitte der Klappe. Zahngruben flach. Innenrand niedrig, ausserordentlich breit, massig. Schlossplatten schmal. Crura radulifer, am Ende konkav.

Arten:

*Plicarostrum hauteriviense* BURRI, 1953

*Plicarostrum aubersonense* n. sp.

Verbreitung:

Unteres Hauterivien.

Beziehungen:

Unterscheidet sich von *Sulcirhynchia*, *Lepidorhynchia*, *Lamellaerhynchia* und *Cretirhynchia* durch die aussergewöhnlich dicken Schalenwände im Bereich des Schlossapparates, die den Seitenwänden anliegenden Dentallamellen und den sehr breiten, niedrigen und massigen Innenrand der Zahngruben. *Orbirhynchia* PETTIT, 1954, besitzt ausserdem Crura eines anderen, nämlich des falciferen Typs.

*Plicarostrum hauteriviense* BURRI, 1953

Taf. XII, Fig. 1 u. 2

- 1861 «*Rhynchonella multiformis* DE LORIOLE» (partim!) (non ROEMER, 1839). DE LORIOLE (1861), S. 113–115, Taf. XV, Fig. 25–26 (non 23–24).  
 1871 «*Terebratula depressa* QUENSTEDT» (partim!) (non SOWERBY, 1825; non D'ORBIGNY, 1847). QUENSTEDT (1871), Taf. 41, Fig. 1–3 (non 4–13).  
 v. 1872 «*Rhynchonella multiformis* PICTET» (partim!) (non ROEMER, 1839). PICTET (1872), S. 10–14, Taf. CXCIV, Fig. 1 und 4 (non 2, 3, 5–8).  
 v. 1913 «*Rhynchonella multiformis* var. *contractoides* JACOB & FALLOT» (partim!) (non ROEMER, 1839). JACOB & FALLOT (1913), S. 52–54, Taf. VII, Fig. 10 (non 8–9).  
 1953 *Plicarostrum hauteriviense* BURRI. S. 282–285, Taf. XV, Fig. 5.

Holotypus: BURRI (1953), Tafel XV, Figur 5.

Dimensionen: Länge 18 mm

Breite 21,5 mm

Höhe 14 mm

Naturhistorisches Museum Basel, Nr. L 348.

Locus typicus: Le Landeron, Scheibenstand (S.A., Blatt 134, Koordinaten 571,52/212,50).

Stratum typicum: Unteres Hauterivien (Zone des *Acanthodiscus radiatus*).

Diagnose:

*Plicarostrum* mit folgenden Besonderheiten: Ventralklappe hinten schwach gewölbt, vorn abgeplattet oder leicht konkav. Dorsalklappe stark gewölbt, bis zum Vorderrand ansteigend. Schale hoch, grösste Höhe am Vorderrand. 18–26 kräftige, am Vorderrand sehr hohe Rippen. Foramen relativ klein. Dentallamellen dick, von unregelmässiger Form, mindestens bis auf die Höhe der Zähne der Seitenwand anliegend.

Beschreibung:

In der Aufsicht ist der Vorderrand der Schale eingebuchtet; die Einbuchtung ist breit, aber wenig tief. Die Seiten sind gerundet. Die Ventralklappe ist hinten sehr schwach gewölbt, vorn flach oder sogar leicht konkav. Die Dorsalklappe ist stark gewölbt, vom Schlossrand aus steigt sie anfänglich steil, dann etwas flacher bis zum Vorderrand an; die grösste Höhe der Schale fällt auf den Vorderrand.



Die Faltung ist uniplicat (Ventralklappe mit breiter, tiefer Furche, Dorsalklappe mit entsprechender hoher Falte). Die Schale ist von 18–26 kräftigen, scharfen Rippen bedeckt, die am Vorderrand sehr hoch sind und kräftige Randzähne bilden. Sie sind radial, unverzweigt, im Querschnitt spitz-dreieckig. Auf die Furche entfallen 2–4 Rippen. Der Vorderrand ist in der Regel nicht kantig, sondern abgestutzt, so dass eine schmale, bandförmige Stirnfläche entsteht, auf deren Mitte die zackige Naht verläuft.

Die leicht gerundeten Schnabelkanten verlaufen in der Aufsicht gerade oder mit einer sehr schwachen, fast unmerklichen Einbuchtung. Der Apicalwinkel beträgt 95–110°. Der Schnabel ist suberect.

Die Area ist klein, schmal; sie greift mit einer schwachen Ausbuchtung in die Dorsalklappe hinein.

Das Foramen ist verhältnismässig klein, rund bis schwach oval. Es wird seitlich von kragenförmigen Aufwulstungen der Deltidialplatten umgeben. Diese berühren sich, sind aber nicht verwachsen. Der Abstand zwischen Foramen und Schlossrand ist gross; er wird durch die kragenförmigen Aufwulstungen der Deltidialplatten nur etwa zu  $\frac{1}{3}$  eingenommen.

Innere Merkmale (vgl. hierzu Fig. 29):

Ventralklappe: Die Seitenwände sind im Bereich des Schlossapparates ausserordentlich dick (Textfig. 29, e–l). Die kurzen, massigen, unregelmässig geformten

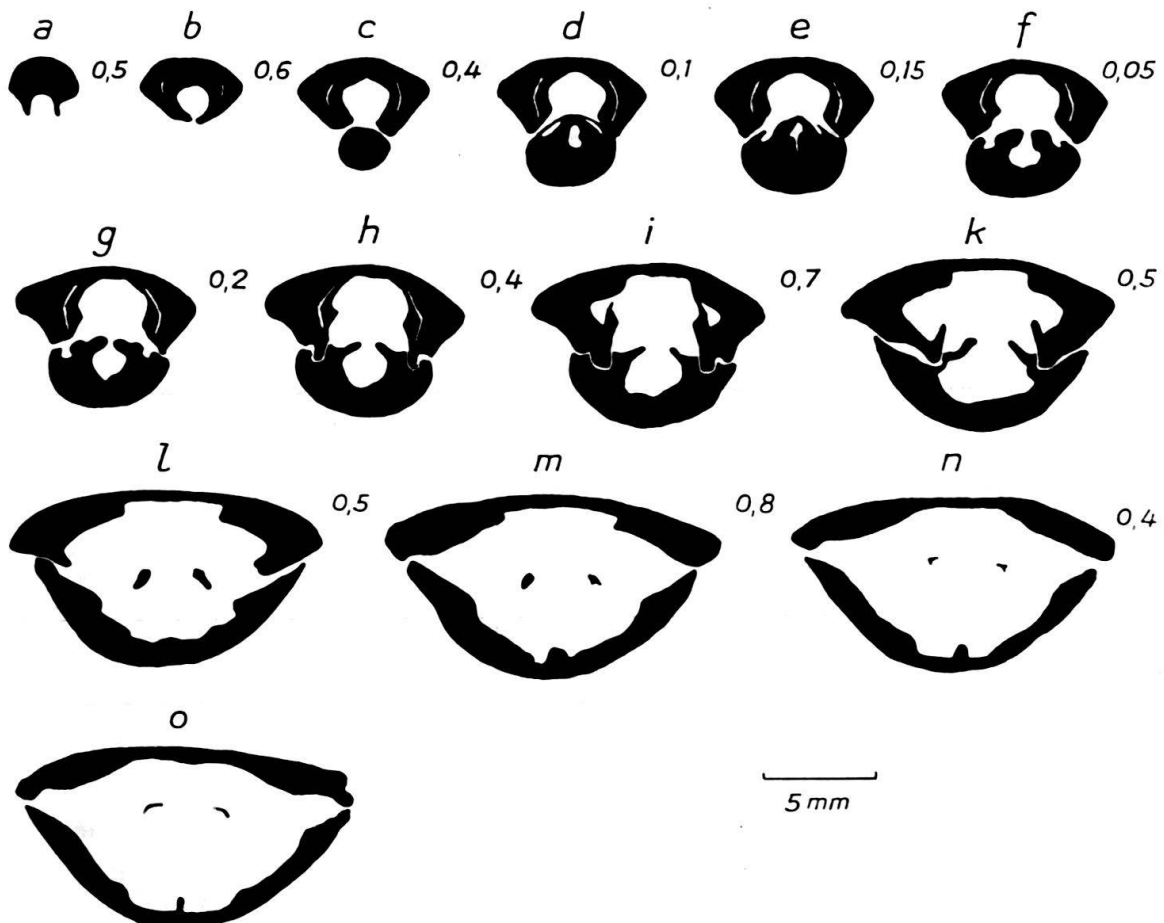

Fig. 29. Querschliffe durch *Plicastrostrum hauteriviense* BURRI. Le Landeron, Unteres Hauterivien (Zone des *Acanthodiscus radiatus*). Rippen weggelassen. (Aus BURRI, 1953, Fig. 6.)

Dentallamellen liegen den Seitenwänden an; nur ganz vorn, nahe dem Vorderende der Zähne, sind sie auf kurze Distanz davon losgetrennt (Textfig. 29, h–k). Die parallelen Zähne sind niedrig, breit.

Dorsalklappe: Diese ist hinten durchwegs, vorn an den Seiten aussergewöhnlich dick (Textfig. 29, g–i). Relativ weit vom Wirbel entfernt beginnt ein vorerst breites, unförmiges Septum; gegen vorn wird es schmal, hoch, lamellenförmig. Es reicht bis ungefähr in die Mitte der Schale.

Die Zahngruben sind breit, flach, gerillt. Der Innenrand ist sehr massig, hinten fast ebenso breit wie hoch. Vorn verlaufen die Innenränder konvergent, hinten ungefähr parallel. Die Schlossplatten sind relativ schmal, vom Innenrand der Zahngruben nur undeutlich abgesetzt. Das Ende der Crura ist schwach konkav.

Länge l mm	Breite b mm	Höhe h mm	Länge d. Schnabels	Anzahl Rippen	l : b	l : h
17,0	20,4	17,5	2,0	22	0,71	0,97
18,6	23,1	14,7	1,4	21	0,81	1,27
16,5	20,5	12,5	1,8	25	0,81	1,32
15,2	19,8	11,2	2,0	15	0,77	1,36
15,4	16,8	10,3	2,1	17	0,92	1,49
17,5	22,4	12,9	2,2	22	0,78	1,36
15,3	18,7	12,3	2,0	18	0,82	1,25
16,2	20,5	12,4	2,0	22	0,79	1,31
16,9	19,0	10,7	2,2	19	0,89	1,58
15,9	19,1	15,5	2,1	19	0,83	1,03
15,4	18,9	13,2	2,0	21	0,81	1,17
16,0	18,8	9,8	2,2	22	0,85	1,63
13,0	15,0	10,9	1,7	15	0,87	1,19
18,6	23,6	15,6	2,7	22	0,97	1,19
15,2	17,0	8,6	2,3	18	0,89	1,77
14,6	16,6	10,9	2,0	17	0,88	1,34
15,2	20,6	11,3	2,0	19	0,74	1,35
14,2	17,9	10,7	1,8	19	0,79	1,33
16,1	19,4	12,5	2,0	20	0,83	1,29
15,6	18,0	11,5	2,2	24	0,87	1,36
*16,3	19,4	11,8	2,2	26	0,84	1,38
*16,9	19,3	12,1	2,1	20	0,87	1,40
*16,1	16,4	10,1	2,0	21	0,98	1,59
*15,1	18,1	11,2	1,9	18	0,83	1,35
*17,6	20,9	12,3	2,1	21	0,84	1,44
*14,0	17,0	12,0	1,8	20	0,82	1,17

Tabelle 7. Messungen an Exemplaren von *Plicarostrom hauteriviense* aus Le Landeron (Typlokalität; Unteres Hauterivien, Zone des *Acanthodiscus radiatus*)

\* = geschliffene Exemplare. Schrägdruck = extreme Verhältniszahlen

#### Variationsbreite:

Bezüglich der äusseren Merkmale erweist sich die Variationsbreite dieser Art als recht gering. Erwähnenswert sind vereinzelte, grössere Unterschiede im Verhältnis Länge : Höhe (vgl. hierzu Tab. 7), ferner Unterschiede in der Form des Vorderrandes; dieser ist in der Regel abgeflacht, seltener scharfkantig.

Kennzeichnend für die Innenstrukturen ist deren Massigkeit. Im einzelnen zeigt jedes Individuum mehr oder weniger grosse Eigenheiten. Namentlich die Innenränder der Zahngruben und die Schlossplatten weisen eine grössere Variationsbreite auf. Figur 30 zeigt zwei extreme Fälle.

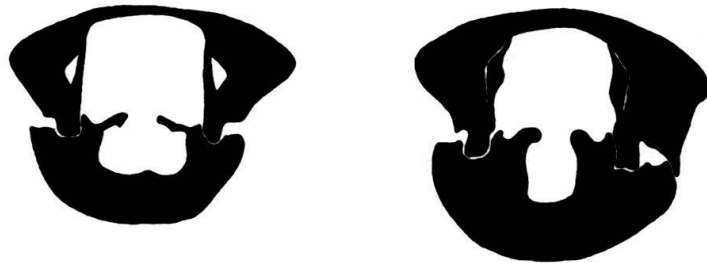

Fig. 30. Querschliffe durch zwei verschiedene Exemplare von *Plicarostrium hauteriviense*. Extreme Varietäten bezüglich der Ausbildung der Dentallamellen, des Innenrandes der Zahngruben und der Schlossplatten.

#### Beziehungen:

Die Unterschiede zu *Plicarostrium aubersonense* sind bei dieser Art aufgeführt.

Bei relativ flachen und zugleich scharfkantigen Formen, die jedoch selten sind, wäre auf Grund der äusserlichen Merkmale eine Verwechslung mit *Lamellaerhynchia hauteriviensis* denkbar. Die wichtigsten externen Unterschiede sind folgende: Bei *Plicarostrium hauteriviense* sind die Schnabelkanten in der Aufsicht nicht oder nur unmerklich eingebuchtet; der Apicalwinkel ist grösser, das Foramen kleiner. Zweifelsfälle, es würde sich in diesem Fall um homöomorphe Exemplare handeln, können nur mit Hilfe von Schliffserien entschieden werden.

#### Material und stratigraphische Verbreitung in der Schweiz

Es liegt von zahlreichen Fundstellen Material vor. Im folgenden werden nur die wichtigsten davon aufgeführt.

(Abkürzungen siehe Fussnote S. 650)

Nahezu 50 Ex. aus dem Rebgebiet N Vingelz. Unteres Hauterivien (Zone des *Acanthodiscus radiatus*; vgl. S. 632, Fossilfundstelle 1). e.

Über 100 Ex. aus der Umgebung von Twann. Unteres Hauterivien (nähere Angaben fehlen). Ba. Mehrere 100 Ex. von Le Landeron (Scheibenstand = Typlokalität). Unteres Hauterivien (Zone des *Acanthodiscus radiatus*; vgl. S. 632, Fossilfundstelle 5). e.

Über 100 Ex. von Le Landeron (Moulin). Unteres Hauterivien (Profil 8/20–24; Profil 9/24). e, Ba. Ungefähr 100 Ex. von Cressier. Unteres Hauterivien (vgl. S. 632, Fossilfundstellen 3 und 4). e, Ba.

7 Ex. von Hauterive. Unteres Hauterivien (vgl. S. 632, Fossilfundstelle 6). e.

23 Ex. von Neuchâtel. Unteres Hauterivien (vgl. S. 632, Fossilfundstelle 7). e, Ba.

Zahlreiche Ex. von Valangin. Unteres Hauterivien (vgl. S. 632, Fossilfundstelle 8). e.

15 Ex. von Concise. Unteres Hauterivien (vgl. S. 633, Fossilfundstelle 9). e.

10 Ex. von Champ du Moulin (Bachbett der Areuse). Unteres Hauterivien (vgl. Profil 12/4, 5, 7). e.

14 Ex. vom Mont Chamblon (W Yverdon). Unteres Hauterivien (untere Hauterivienmergel; vgl. JORDI, 1955, S. 7). e.

Mehrere Ex. von Ste-Croix. Unteres Hauterivien (nähere Angaben fehlen). La.

*Plicarostrum aubersonense* n. sp.

Taf. XIII, 1 u. 2

v. 1913 «*Rhynchonella multiformis* var. *contractoides* JACOB & FALLOT, 1913» (partim!) (non ROEMER, 1839). JACOB & FALLOT (1913), Taf. VII, Abb. 8 und 9 (non 10).

Holotypus:

Tafel XIII, Figur 1.

Dimensionen: Länge 15,7 mm

Breite 17,2 mm

Höhe 7,9 mm

Naturhistorisches Museum Basel, Nr. Au 1.

Locus typicus:

Strassenböschung bei Pt. 1075 ENE Auberson (S.A., Blatt 283, Koordinaten 526,76/186,32).

Stratum typicum:

Unteres Hauterivien (vgl. S. 59, Fossilfundstelle 12).

Diagnose:

Art der Gattung *Plicarostrum*, die sich durch folgende Besonderheiten auszeichnet: Schale flach, grösste Höhe am Vorderrand oder nahe dabei. 18–26 kräftige Rippen. Foramen verhältnismässig gross, rund bis oval. Form der Dentallamellen ziemlich regelmässig. Der obere Innenrand der Zahngruben ragt weit über die Basis der Schlossplatten hinaus.

Beschreibung:

In der Aufsicht ist der Vorderrand der Schale gerade oder sehr schwach ein- oder ausgebuchtet. Die Seiten sind gerundet. Die Schnabelkanten sind schwach, aber deutlich eingebogen (vgl. Fig. 32). Der Apicalwinkel beträgt 80–102°.

Die Ventralklappe ist, abgesehen von der Furche, nahezu eben, einzig am Schnabel weist sie eine geringfügige Aufwölbung auf. Die Dorsalklappe ist stärker gewölbt. Sie steigt beim Schlossrand steil an, um dann allmählich abzuflachen. Die grösste Höhe liegt am Vorderrand oder nahe dabei. Im Vergleich zur Länge ist die Schale niedrig. Die Faltung ist uniplicat. Die Schale ist von 18–26 radialen, kräftigen Rippen bedeckt. Vereinzelt gabeln sie sich ungefähr in der Mitte. Auf die Furche der Ventralklappe entfallen 3 oder 4 Rippen. Der Vorderrand ist in der Regel abgeflacht (er weist eine schmale «Stirnfläche» auf), seltener scharfkantig (Fig. 34). Die Area ist schmal; sie greift mit einer schwachen Ausbuchtung in die Dorsalklappe hinein. Der Schnabel ist suberect. Das Foramen ist verhältnismässig gross, rund bis oval. Es wird seitlich und vorn von kragenförmigen Aufwölbungen der Deltidialplatten umgeben; diese sind namentlich seitlich sehr stark. Der Abstand zwischen Foramen und Schlossrand ist gross; er wird durch die kragenförmigen Aufwölbungen der Deltidialplatten ungefähr zu  $\frac{1}{3}$  eingenommen.

Innere Merkmale (vgl. hierzu Fig. 31):

Ventralklappe: Die Seitenwände sind im Bereich des Schlossapparates sehr dick. Infolge der sehr flachen Ventralklappe sind die Dentallamellen kurz. Sie liegen hinten im Schnabel den Seitenwänden an. Kurz vor den Zähnen oder sogar erst in der Mitte derselben lösen sie sich von den Seitenwänden ab. Die Form der Dentallamellen ist ziemlich regelmässig. Die kräftigen Zähne sind niedrig.

Dorsalklappe: Diese ist hinten durchwegs aussergewöhnlich dick und massig. Verhältnismässig weit vom Wirbel entfernt beginnt ein breites, nicht sehr hohes Septum, das sich ungefähr bis in die Mitte der Schale fortsetzt. Die Zahngruben

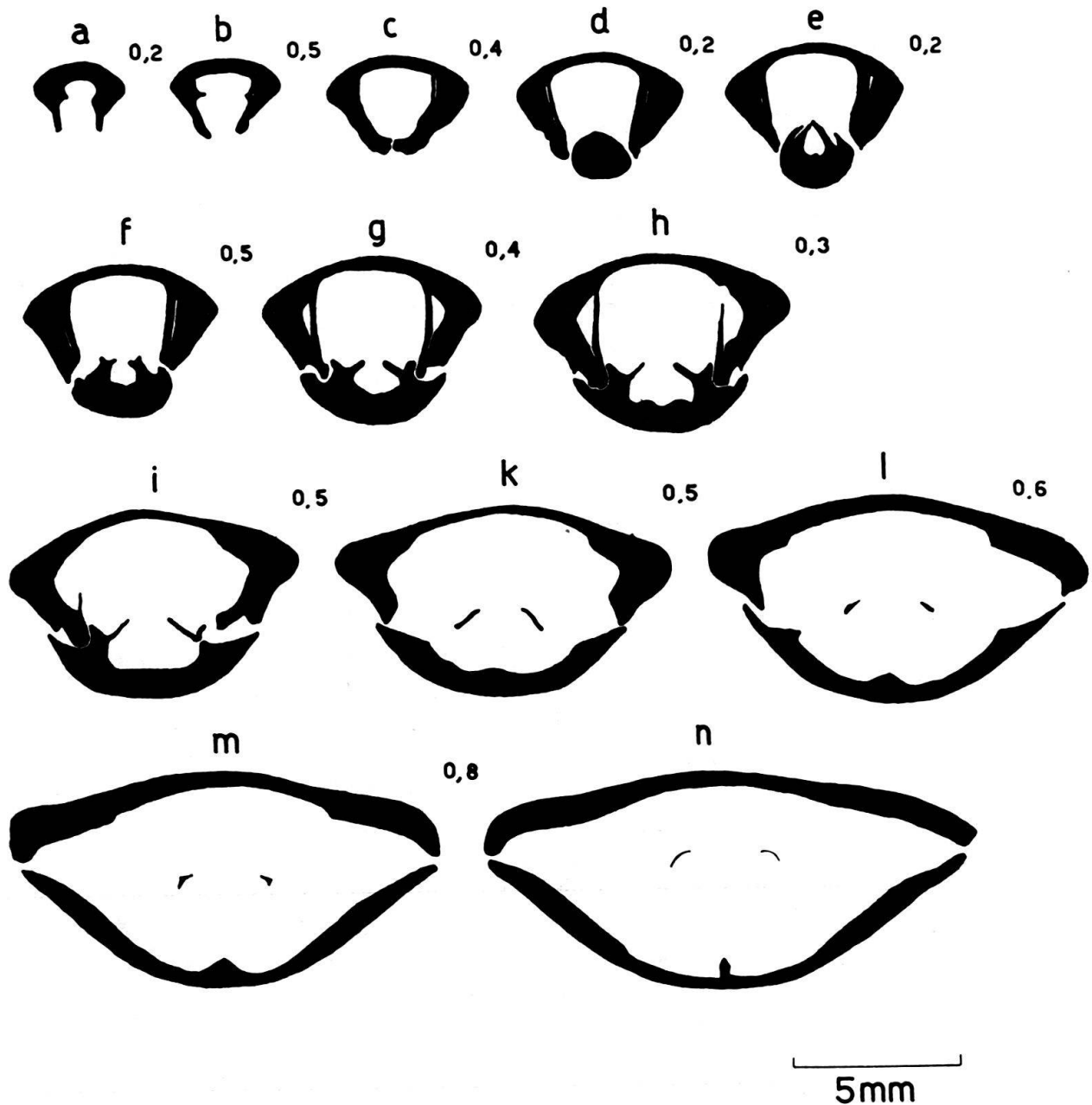

Fig. 31. Querschliffe durch *Plicarostrem aubersonense* n. sp. Auberson, Unteres Hauterivien. Rippen weggelassen.

sind breit und flach. Eine Rillung konnte nicht festgestellt werden. Der niedrige Innenrand ist breit und massig. Der obere Teil des Innenrandes ragt weit über die Basis der dünnen Schlossplatten hinaus. Im Querschnitt bildet dieser obere Teil zusammen mit der Schlossplatte ein deutliches, mehr oder weniger breites V (Fig. 31g-i). Das Ende der Crura ist schwach konkav (Fig. 31n).

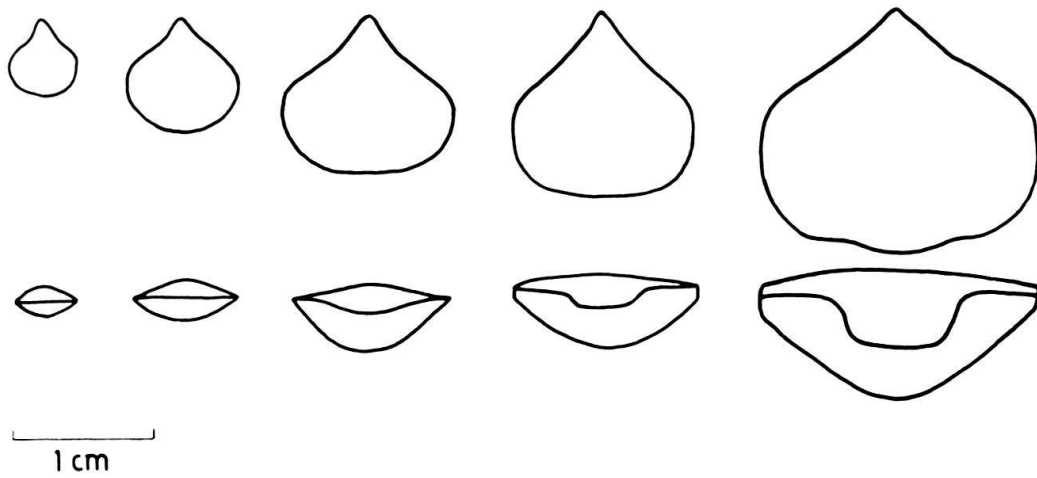

Fig. 32. *Plicarostrum aubersonense* n. sp. Oben: Ventralansichten verschiedener Wachstumsstadien. Unten: Die Faltung der Schale in verschiedenen Wachstumsstadien. Die Figuren sind maßstäblich gezeichnet; die Rippen wurden zur Vereinfachung weggelassen. Alle Exemplare von Auberson.

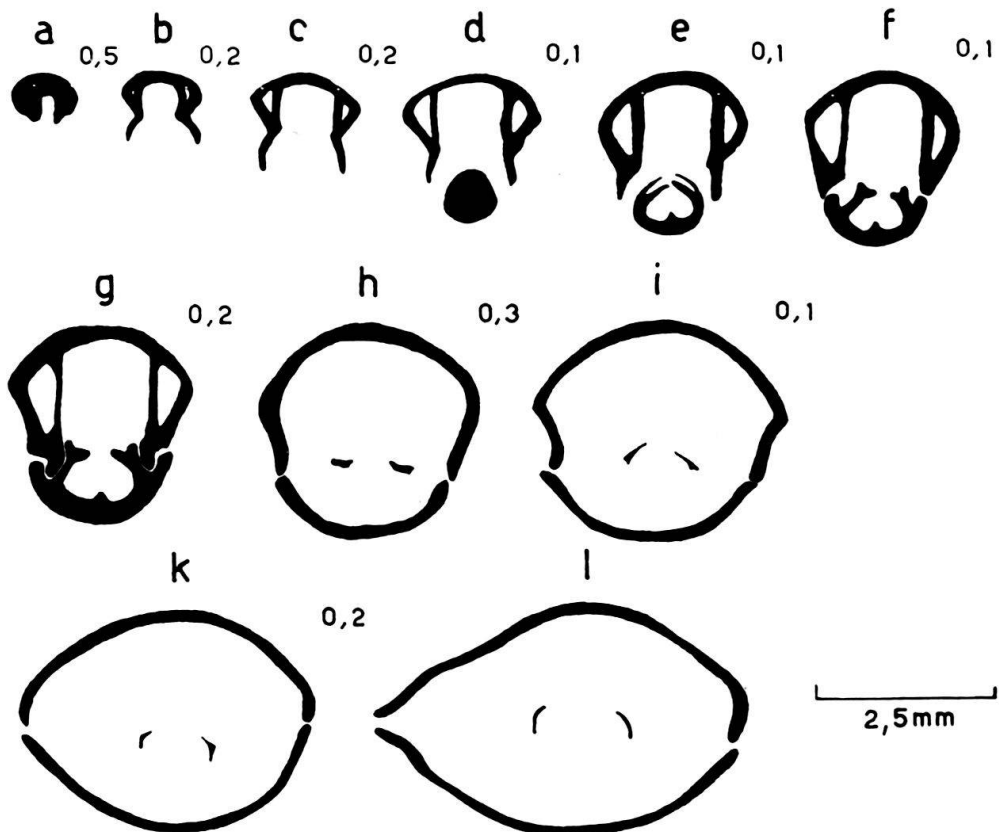

Fig. 33. *Plicarostrum aubersonense* n. sp. Querschliffe durch eine Jugendform. Auberson, Unteres Hauterivien.

## Morphogenese:

An der Fundstelle Auberson war es möglich, eine lückenlose Reihe verschiedenster Altersstadien aufzusammeln. Das jüngste der vorliegenden Exemplare weist folgende Maße auf:

Länge 5,2 mm  
 Breite 4,8 mm  
 Höhe 2,3 mm  
 Schnabellänge 1,0 mm  
 Anzahl Rippen 26

Es ist rectimarginat. Das dreieckige Delthyrium ist noch vorhanden. – Erst bei bedeutend grösseren Exemplaren macht sich eine schwache uniplicate Faltung bemerkbar (Fig. 32). Bezüglich der Entwicklung des Forams und der Genese der innern Schalenmerkmale sei auf die Ausführungen bei *Sulcirhynchia valangiensis* verwiesen. In Fig. 33 ist eine Schliiffserie durch ein junges Exemplar wiedergegeben.

Länge l mm	Breite b mm	Höhe h mm	Länge d. Schnabels	Anzahl Rippen	l : b	l : h
16,8	18,3	8,9	2,3	19	0,92	1,89
15,4	18,1	7,9	2,0	21	0,85	1,95
16,0	18,3	8,0	2,6	21	0,87	2,00
16,6	18,5	8,3	2,6	22	0,90	2,00
14,6	15,5	8,0	2,6	20	0,94	1,82
15,0	16,9	8,1	2,6	21	0,89	1,85
15,0	16,0	6,7	2,3	20	0,94	2,24
17,2	18,3	8,9	2,6	21	0,94	1,93
15,4	18,0	6,0	2,4	22	0,86	2,57
16,2	18,9	9,0	2,4	18	0,86	1,80
14,3	15,3	7,3	2,6	21	0,93	1,96
14,9	15,1	8,4	2,7	20	0,99	1,77
15,7	15,5	7,6	2,8	19	1,01	2,06
16,2	19,1	7,7	2,7	19	0,85	2,10
16,3	17,6	6,8	2,8	19	0,93	2,40
14,2	16,4	7,6	2,3	21	0,87	1,87
14,2	15,8	6,9	2,3	22	0,90	2,06
15,8	16,7	7,6	3,0	20	0,95	2,08
15,6	18,2	7,5	2,2	18	0,86	2,08
15,3	18,2	7,5	2,7	22	0,84	2,04
*16,3	16,4	9,0	2,8	19	0,99	1,81
*15,9	17,7	8,8	2,9	22	0,90	1,81
*15,3	19,5	8,6	2,6	26	0,78	1,78
*16,0	17,8	8,3	2,9	23	0,90	1,93
*16,2	17,8	7,0	—	25	0,91	2,32
*15,2	15,8	7,5	—	19	0,96	2,02
*14,8	16,7	6,5	—	20	0,89	2,28

Tabelle 8. Messungen an Exemplaren von *Plicarostrom aubersonense* n. sp. aus Auberson (Typlokalität; Unteres Hauterivien)

\* = geschliffene Exemplare. Schrägdruck = extreme Verhältniszahlen

## Variationsbreite

Die Variationsbreite ist bei der vorliegenden Art sowohl bezüglich der innern als auch der äusseren Merkmale relativ gering. Grössere Unterschiede weist das Verhältnis Länge:Höhe auf. Der in der Regel abgeflachte Vorderrand ist in einzelnen Fällen scharfkantig. Im übrigen sei auf Tabelle 8 verwiesen.

## Beziehungen:

Die vorliegende Art unterscheidet sich von *Plicarostrum hauteriviense* durch folgende Merkmale: Die Schale ist bedeutend niedriger als diejenige von *Plicarostrum hauteriviense* (vgl. Tab. 7 und 8). Im Gegensatz zu *P. hauteriviense* ist der Vorderrand in der Aufsicht viel schwächer eingebuchtet oder aber gerade oder aus-

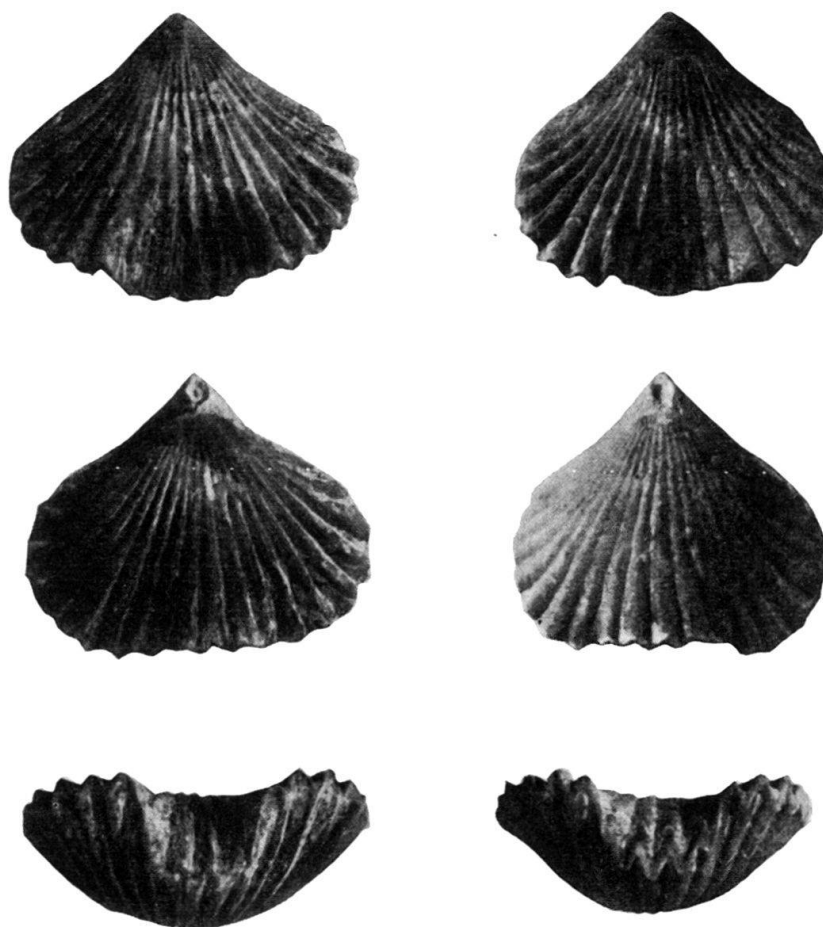

Fig. 34. Zwei homoeomorphe Exemplare von *Lamellaerhynchia hauteriviensis* (links; aus Le Landeron) und *Plicarostrum aubersonense* (rechts; von Auberson).

gebuchtet. Falls eine «Stirnfläche» vorkommt, ist diese schmaler. Der Schnabel ist im allgemeinen etwas länger, das Foramen grösser. Die Rippen sind am Vorderrand bedeutend weniger hoch, die Randzähne dementsprechend schwächer ausgebildet. Die Dentallamellen lösen sich etwas weiter hinten von den Seitenwänden; vor allem ist ihre Form regelmässiger. Der obere Innenrand der Zahngruben überragt die Basis der Schlossplatten sehr stark und bildet mit diesen im Querschnitt ein ziemlich regelmässiges V, eine Erscheinung, die bei *P. hauteriviense* nicht vorkommt.



Varietäten mit relativ scharfkantigem Vorderrand lassen sich auf Grund äusserer Merkmale von *Lamellaerhynchia hauteriviensis* praktisch nicht unterscheiden. Es liegt hier eine ausgesprochene Homöomorphie vor. Bezüglich der inneren Merkmale gelten die Gattungsunterschiede. Figuren 34, 35 und 36 zeigen ein Beispiel zweier homöomorpher Exemplare dieser beiden Arten.

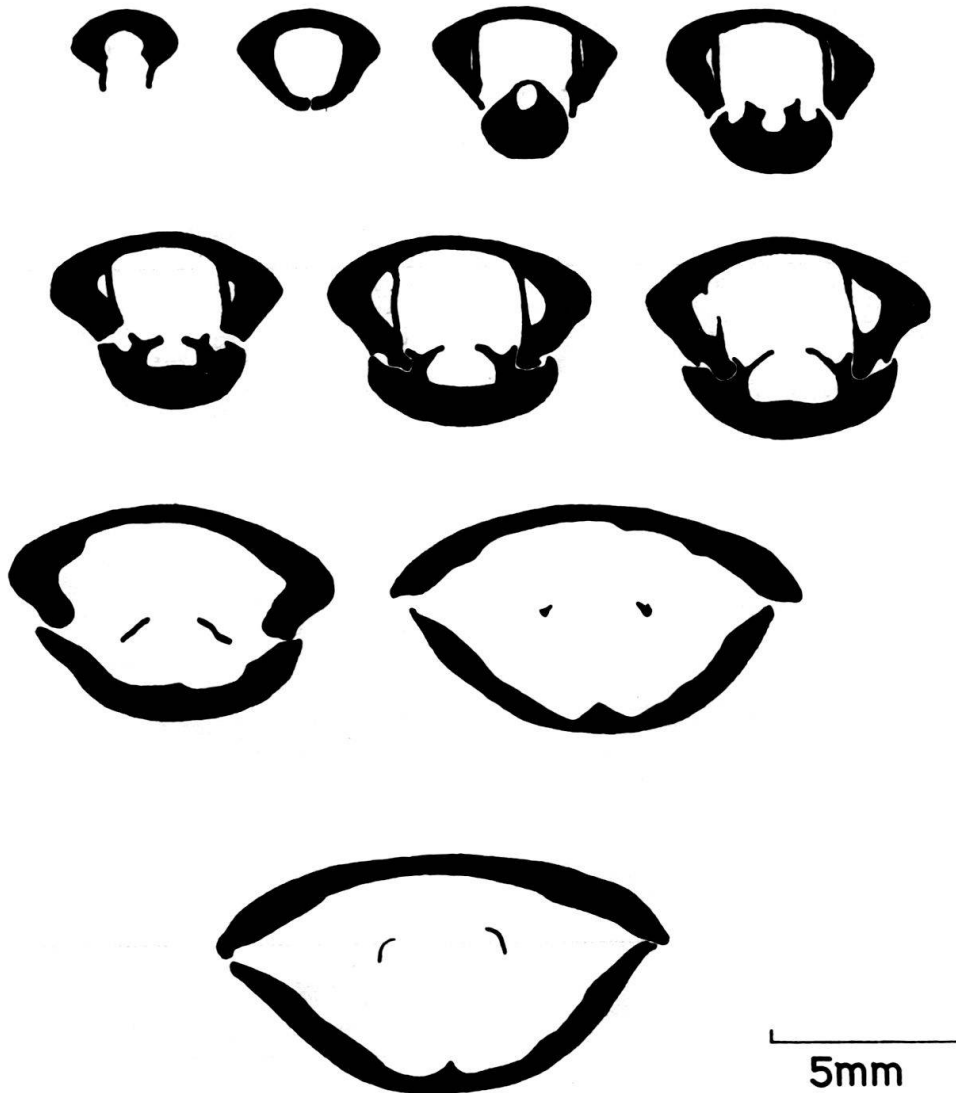

Fig. 35. Querschliffe durch das in Fig. 34 abgebildete Exemplar von *Plicarostrum aubersonense*.

Material und stratigraphische Verbreitung in der Schweiz  
(Abkürzungen siehe Fussnote S. 650)

Mehrere 100 Ex. von Auberson (Typlokalität). Unteres Hauterivien (vgl. S. 633, Fossilfundstelle 12). e, La, Ba.

43 Ex. vom Mont Chamblon (W Yverdon). Unteres Hauterivien (Obere Hauterivienmergel; vgl. JORDI, 1955, S. 8). e.

3 Ex. von Valangin. Unteres Hauterivien (vgl. S. 632, Fossilfundstelle 8). e.

4 Ex. von Morteau. Unteres Hauterivien (nähere Angaben fehlen). Ba.

- 1 Ex. von St. Aubin. Unteres Hauterivien (nähere Angaben fehlen). Ba.  
 11 Ex. von Le Landeron (Scheibenstand). Unteres Hauterivien (Zone des *Acanthodiscus radiatus*;  
 vgl. S. 632, Fossilfundstelle 5). e.  
 17 Ex. aus der Umgebung von Twann. Unteres Hauterivien (Mergel; nähere Angaben fehlen). Ba.

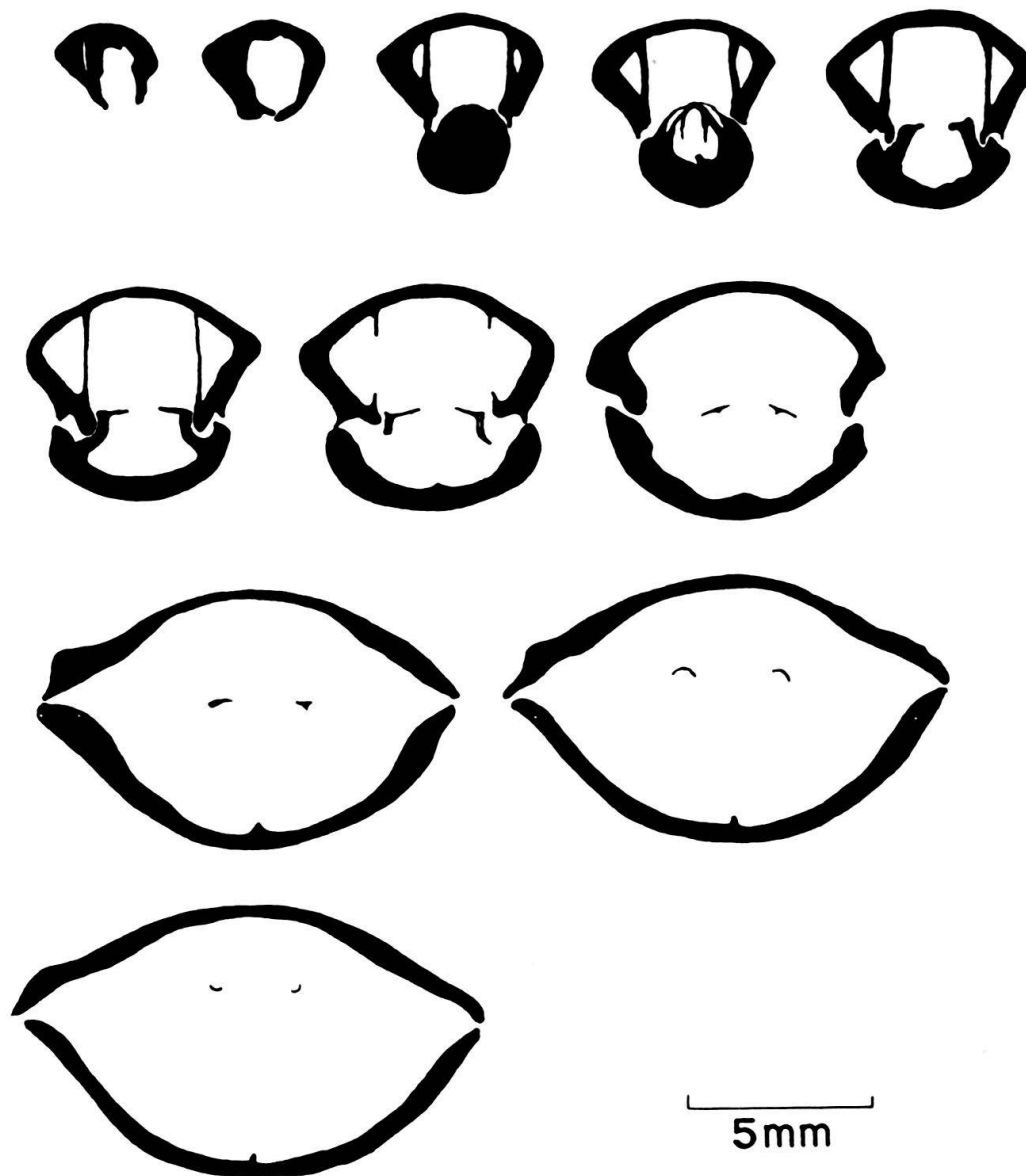

Fig. 36. Querschliffe durch das in Fig. 34 abgebildete Exemplar von *Lamellaerhynchia hauteriviensis*.

#### D. *Lepidorhynchia* n. gen.

Genotypus: *Lepidorhynchia dichotoma* n. sp.

Diagnose:

Schale klein. Beide Klappen mit relativ hohen, häufig gegabelten Rippen, die bereits zuhinterst auf der Schnabelspitze kräftig entwickelt sind. Ventralklappe mit schwacher Medianfurche. Dorsalklappe ebenfalls mit seichter Medianfurche (ligater Faltungstyp) oder ungefaltet.

Zähne kräftig, hinten mit eingengter Basis. Dentallamellen dünn, nur hinten im Schnabel voll ausgebildet, bereits vor Beginn der Zähne unterbrochen. Dorsalklappe hinten mit kurzem, kräftigem Medianseptum. Zahngruben tief, ohne Rillen, Innenrand dünn. Crura radulifer, das Ende mit steilstehenden Lamellen.

Arten: *Lepidorhynchia dichotoma* n. sp.

*Lepidorhynchia?* *sigma* (SCHLOENBACH, 1867)

Verbreitung:

Oberer Teil des Hauterivien (Pierre jaune de Neuchâtel) bis Cénomaniern (?).

Beziehungen:

Der besondere Faltungstyp und die dichotomen, auch auf der Schnabelspitze kräftig entwickelten Rippen unterscheiden diese Gattung eindeutig von jeder anderen.

*Lepidorhynchia dichotoma* n. sp.

Taf. XIV, Fig. 1 u. 2

Holotypus: Tafel XIV, Figur 1.

Dimensionen: Länge 13,2 mm

Breite 14,5 mm

Höhe 7,9 mm

Naturhistorisches Museum Basel, Nr. 25a.

Locus typicus: La Russille.

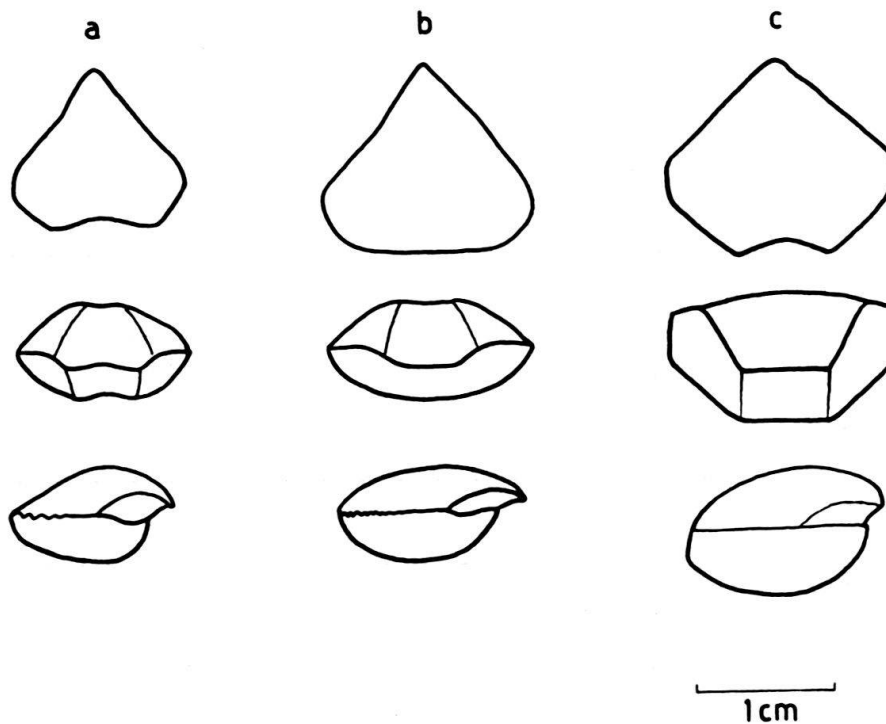

Fig. 37. a und b: *Lepidorhynchia dichotoma* n. sp. (a ligat gefaltet; b mit ungefalteter Dorsalklappe). c: *Lepidorhynchia ? sigma* (SCHLOENBACH). Zeichnungen schematisch, Rippen weggelassen. (Fig. c nach SCHLOENBACH, 1867, Taf. 23, Fig. 7.)

Stratum typicum: Unteres Barrémien (Urgonien jaune). (Vgl. S. 633, Fossilfundstelle 13).

Diagnose:

*Lepidorhynchia* mit folgenden Kennzeichen: Beide Klappen gleichmässig, nur schwach gewölbt, Schale relativ flach. Form in der Aufsicht dreiseitig; Vorderrand

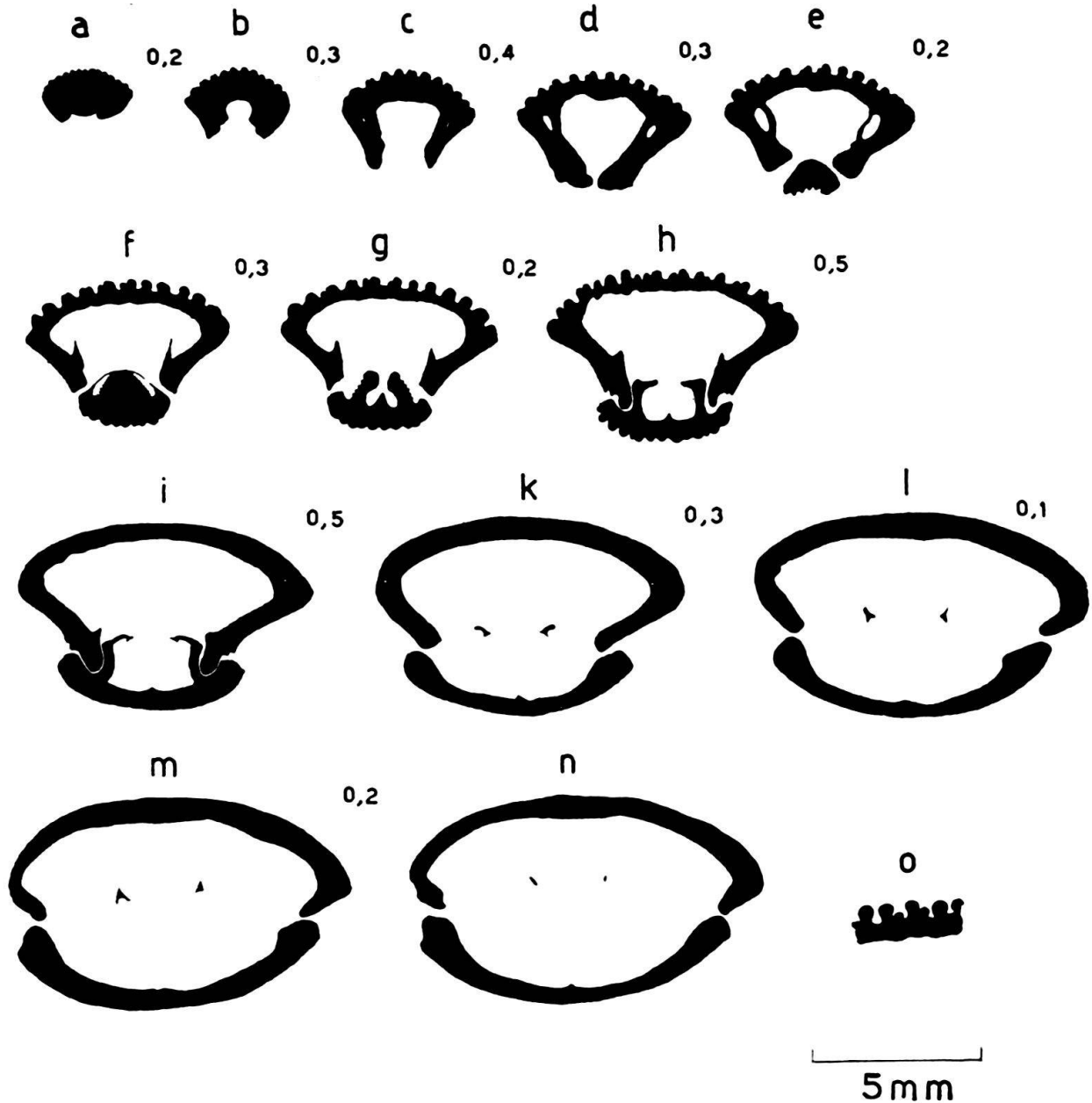

Fig. 38. *Lepidorhynchia dichotoma* n. sp. Serrières (Neuchâtel), Oberes Hauterivien. a–n Querschliffe (i–n ohne Rippen). o = Querschnitt durch die Rippen der Ventralklappe.

aussen gerundet, in der Mitte gerade oder eingebuchtet. Schnabel suberect, spitz. Im übrigen sei auf die Gattungsdiagnose verwiesen.

Beschreibung:

Die Schale ist relativ klein. In der Aufsicht ist sie dreiseitig, wobei der Vorderrand aussen abgerundet, in der Mitte aber eingebuchtet oder gerade ist (vgl. Fig. 37).

Beide Klappen sind ungefähr gleich stark gewölbt, die ganze Schale ist ziemlich flach. Die Ventralklappe ist mit einer weit hinten beginnenden, seichten Medianfurche versehen. Die Dorsalklappe weist ebenfalls eine schwache Medianfurche auf (ligater Faltungstyp) oder ist ungefalted.

Der spitze Schnabel ist suberect; der Apicalwinkel beträgt 70–85°. Die deutlichen, leicht abgerundeten Schnabelkanten sind in der Aufsicht leicht eingebogen. Die Area greift mit einer Ausbuchtung in die Dorsalklappe hinein.

Die Deltidialplatten berühren sich; sie umgeben das runde bis ovale Foramen mit kragenförmigen Aufwulstungen.

Beide Klappen sind mit hohen Rippen bedeckt, die sich namentlich auf dem Schnabel und am Wirbel der Dorsalklappe häufig gabeln. Sie sind bereits auf der Schnabelspitze und am Dorsalwirbel kräftig ausgebildet. Im Querschnitt sind sie oben gerundet, an der Basis etwas eingeschnürt (vgl. Fig. 38o).

Innere Merkmale (Fig. 38):

Ventralklappe: Dünne Dentallamellen, die nur ganz hinten im Schnabel voll entwickelt sind. Ungefähr auf der Höhe des Dorsalwirbels, also noch vor Beginn der Zähne sind sie bereits unterbrochen (der Ausdruck «Dentallamellen» = Zahnplatten ist in diesem Fall also eigentlich gar nicht mehr angebracht). Die Zähne sind höher als breit, hinten an der Basis eingeschnürt. Eine Rillung konnte nicht festgestellt werden. Das Denticulum scheint zweikantig ausgebildet zu sein (vgl. Fig. 38h).

Dorsalklappe: An der Spitze des Wirbels beginnt ein kurzes Medianseptum, das sich ungefähr über  $\frac{1}{3}$  der Klappe erstreckt. Der Innenrand der Zahngruben ist relativ dünn. Die Schlossplatten sind hinten sehr zart und leicht konkav. Im Querschnitt divergieren die Crura nach der Ventralseite. Ihre Dorsalkante ist durch zwei zarte Leisten verstärkt (vgl. Fig. 38k–m). Das Ende der Crura ist lamellenförmig, die flachen Lamellen stehen steil.

Länge l mm	Breite b mm	Höhe h mm	Anzahl Rippen	l : b	l : h
11,6	12,5	6,2	32	0,93	1,87
8,2	8,2	3,8	27	1,00	2,16
10,0	9,7	4,5	28	1,03	2,23
8,9	9,1	3,9	33	0,98	2,28
8,6	8,1	3,6	—	1,06	2,39
14,2	15,0	8,4	37	0,95	1,69
8,2	8,4	4,1	—	0,98	2,00
9,5	10,0	3,9	—	0,95	2,44
8,2	9,0	4,2	—	0,91	1,95
13,8	14,7	6,9	32	0,94	2,00
12,2	12,0	6,9	—	1,02	1,77
7,2	7,0	3,5	31	1,03	2,06
*11,5	13,8	6,6	—	0,83	1,74
*11,4	12,2	5,3	32	0,93	2,15

Tabelle 9. Messungen an Exemplaren von *Lepidorhynchia dichotoma*. \* = geschliffene Exemplare. Schrägdruck = extreme Verhältniszahlen

### Variationsbreite und Jugendformen:

Mangels Material kann weder über die Variationsbreite noch über die Morphogenese etwas Sicheres ausgesagt werden. Die Maße der vorhandenen guterhaltenen Exemplare sind in Tabelle 9 zusammengestellt.

### Beziehungen:

Es ist mir nur eine einzige Art bekannt, die mit grösster Wahrscheinlichkeit zur vorliegenden Gattung zu stellen ist, nämlich «*Rhynchonella*» *sigma* SCHLOENBACH, 1867. Sie stammt aus dem Cénomien Norddeutschlands und der Umgebungen von Tournay und Le Havre. Leider war es mir nicht möglich, das Originalmaterial einzusehen. Auf Grund der Beschreibung und der Abbildungen SCHLOENBACHS (1867, S. 500–502, Taf. 23, Fig. 5–7) ergeben sich gegenüber unserer Art folgende Unterschiede: *Lepidorhynchia*? *sigma* (SCHLOENBACH) ist breiter (der Apicalwinkel ist stumpfer) und höher; beide Klappen sind stärker gewölbt. In der Aufsicht erscheint sie fünfeckig (nicht dreiseitig). Bezüglich Faltungstyp und Ausbildung der Rippen stimmt sie mit unserer Art völlig überein. Vgl. Fig. 37.

### Material und stratigraphische Verbreitung in der Schweiz

(Abkürzungen siehe Fussnote S. 650)

- 3 Ex. vom Mormont (Entreroches). Unteres Barrémien (nähere Angaben fehlen). Ba.
- 1 Ex. vom Mont Chamblon (W Yverdon). Oberes Hauterivien (Marnes d'Uttings; vgl. JORDI, 1955, S. 11). e.
- 4 Ex. von Les Russilles. Unteres Barrémien (vgl. S. 633, Fossilfundstelle 13). e, Ba.
- 2 Ex. von Champ du Moulin (Cuchemanteau). Unteres Barrémien (nähere Angaben fehlen). Ba.
- 3 Ex. von Serrières (Neuchâtel). Unteres Barrémien (nähere Angaben fehlen). Ba.
- 2 Ex. von Musselet (?). Nähere Angaben fehlen. Ba.
- 14 Ex. von Longeville (Dép. Doubs, Frankreich). Unteres Barrémien (nähere Angaben fehlen). Ge.

Im Sammlungsmaterial der Museen findet sich diese Art unter den Jugendformen von *Lamellaerhynchia*. Einzig einige Exemplare aus der Sammlung PICTET (Muséum d'Histoire naturelle, Genève) sind separat ausgeschieden; sie stammen aus dem französischen Jura (Longeville); der Schachtel liegt eine Etiketle mit der handschriftlichen Bemerkung DE LORIOIS «nov. sp.» bei.

### E. *Septaliphoria* ? cf. *pinguis* (ROEMER, 1836)

Taf. XIII, Fig. 3

1913 *Rhynchonella corallina* var. *neocomiensis* JACOB & FALLOT. S. 50, Taf. VI, Fig. 9–15.

1932 *Septaliphoria pinguis* (ROEMER, 1836). WISNIEWSKA (1932), S. 24–29, Taf. I, Fig. 1–20.

Ich führe diese Form, deren systematische Zugehörigkeit ganz unsicher ist, nur der Vollständigkeit halber an. Es liegt mir ein einziges, nicht sehr gut erhaltenes Exemplar aus dem Unteren Valanginien vor; es wurde von mir an der bekannten Fundstelle «Gottstatterhaus» am Bielersee (S.A., Blatt 121, Koordinaten 583,08/219,70) gefunden (Profil 2/6).

### Beschreibung:

Die Schale ist länger als breit. Die Vorder- und Seitenränder sind in der Aufsicht gerundet. Die Ventralklappe ist relativ flach, die Dorsalklappe ist stark gewölbt. Die grösste Höhe der Schale liegt ungefähr in der Mitte zwischen Schnabelspitze und Vorderrand. Die Faltung ist uniplicat, leicht asymmetrisch. Die Furche ist breit, seicht; die Falte ist sehr deutlich von der übrigen Schale abgesetzt,

aber relativ flach. Die Schale ist von 18 unverzweigten, radialen Rippen bedeckt; diese sind nicht sehr hoch, ihre Kante ist abgerundet. Der Vorderrand ist scharfkantig. Der Schnabel ist nahezu erect. Seine Kanten sind gerundet, was aber unter Umständen durch den Erhaltungszustand vorgetäuscht wird. Der Apicalwinkel beträgt  $69^\circ$ . Die Area ist sehr klein und greift schwach in die Dorsalklappe hinein. Das Foramen ist rund, von kragenförmigen Aufwulstungen der Deltidialplatten umgeben. Der Abstand zum Schlossrand ist gering.

Die vorliegende Form stimmt gut mit Abbildung 10 in JACOB & FALLOT (1913, Taf. VI) überein. Ebenso zutreffend ist die Beschreibung WISNIEWSKAS (1932). Ob die Form wirklich mit *Septaliphoria pinguis* identisch ist, kann erst entschieden werden, wenn mehr Material vorliegt (*Septaliphoria* besitzt ein Septalium, dessen Vorhandensein sich nur mittels Schliiffserien nachweisen lässt).

Dimensionen: Länge 13,6 mm  
 Breite 12,3 mm  
 Höhe ca. 8 mm

## 6. Die stratigraphische Bedeutung der Brachiopoden in der Unteren Kreide des westschweizerischen Juragebirges.

«Nächst den Ammoniten kann der geognostischen Betrachtung der Formationen kaum ein Geschlecht wichtiger sein, als das der Terebrateln, da sie in jeder Sediments-Formation vorkommen, und fast in jeder in einer charakteristischen, in andern Formationen wenig oder gar nicht wieder erscheinenden Form. Aber eben dieser Mannigfaltigkeit wegen hat sie das Schicksal der Speciesverwirrung fast härter, als jedes andere Muschelgeschlecht getroffen...» Diese Ausführungen LEOPOLD VON BUCHS (1834, S. 2) fassen eigentlich das ganze Problem der stratigraphischen Bedeutung der Brachiopoden in 2 Sätzen zusammen.

Die Brachiopoden gehören zweifellos zu den häufigsten, in vielen Schichten auch zu den am besten erhaltenen Fossilien der Kreide unseres Juragebirges. Namentlich sind sie oft in Sedimenten zu finden, in denen Ammoniten sehr selten sind oder fehlen. Das gilt in unserem Fall für die ganze untere Kreide des westschweizerischen Juragebirges mit Ausnahme der «Astieriaschicht» und der Zone des *Acanthodiscus radiatus*. Leider ist die monographische Literatur über Brachiopoden, abgesehen von den Formen des Paläozoikums, zum grössten Teil veraltet; dies nicht nur hinsichtlich der taxonomischen Auffassungen, sondern auch bezüglich der Genauigkeit der Beschreibungen und der stratigraphischen Angaben. Es ist dem Geologen deshalb kaum möglich, die ihm vorliegenden Formen sicher zu bestimmen; es finden sich denn auch in Fossilisten und Sammlungen Irrtümer in sehr grosser Zahl. Die Ungenauigkeit der Beschreibung und der stratigraphischen Angaben, die Irrtümer in Fossilisten und Sammlungen wirken derart verwirrend, dass die Brachiopoden im allgemeinen die ihnen gebührende Beachtung als Leitformen nicht gefunden haben.

Seit Beginn unseres Jahrhunderts hat man verschiedene Gruppen von mesozoischen Brachiopoden revidiert. Namentlich in England und Deutschland sind mehrere moderne Monographien entstanden. Einige wenige derselben basieren





allerdings ausschliesslich auf Sammlungsmaterial der Museen, die stratigraphischen Angaben sind demzufolge nach wie vor ungenau. Die Mehrzahl dieser modernen Arbeiten, es seien nur diejenigen von MUIR-WOOD (1934, 1936a, 1936b, 1938) 1939a, 1939b), PETTITT (1950, 1954), SAHNI (1925, 1929, 1940), SCHMIDT (1941, und WISNIEWSKA (1932) erwähnt, zeigen indessen, dass die Brachiopoden sehr wohl – und dies nicht nur lokal beschränkt – für stratigraphische Zwecke verwendet werden können. Die Bestimmung der Formen ist nicht einfach, sie muss deshalb meist dem Spezialisten vorbehalten bleiben.

Die vorliegende Untersuchung hat eindeutig ergeben, dass auch in der Unterkreide des westschweizerischen Juragebirges die Brachiopoden als Leitformen verwendet werden können, wenn sie es auch nicht erlauben, eine Feingliederung nach Art der Ammonitenzonen vorzunehmen. In Tabelle 10, auf Seite 695, ist die stratigraphische Verbreitung der einzelnen Arten wiedergegeben. Ausser den Rhynchonelliden wurden auch die wichtigsten Ammoniten einbezogen (Bezeichnungen nach BAUMBERGER, 1906–1910). Nicht möglich war es, auch die übrigen Brachiopoden zu berücksichtigen, da noch zu viele Unsicherheiten bezüglich der Abgrenzung der Arten bestehen. Eine Revision dieser Formen soll später erfolgen.

### 7. Zusammenfassung des paläontologischen Teils

Auf Grund äusserer und innerer Merkmale werden die Rhynchonelliden aus der Unteren Kreide im westschweizerischen Juragebirge neu gegliedert, wobei die einzelnen Arten vier neuen Gattungen zugewiesen werden.

Bisherige Einteilung	Neue Einteilung
<i>Rhynchonella valangiensis</i> DE LORIOI	<i>Sulcirhynchia valangiensis</i> (DE LORIOI)
<i>Rhynchonella desori</i> DE LORIOI	<i>Lamellaerhynchia desori</i> (DE LORIOI)
<i>Rhynchonella lata</i> D'ORBIGNY	<i>Lamellaerhynchia picteti</i> n. sp.
<i>Rhynchonella gillieronii</i> PICTET	<i>Lamellaerhynchia gillieronii</i> (PICTET)
<i>Rhynchonella irregularis</i> PICTET	<i>Lamellaerhynchia renauxiana</i> (D'ORBIGNY)
	{ <i>Lamellaerhynchia rostriformis</i> (ROEMER)
<i>Rhynchonella multiformis</i> (ROEMER)	{ <i>Lamellaerhynchia hauteriviensis</i> BURRI
	{ <i>Plicarostrium hauteriviense</i> BURRI
	{ <i>Plicarostrium aubersonense</i> n. sp.
Bisher nicht beschrieben:	<i>Lamellaerhynchia multicostata</i> n. sp.
	<i>Lepidorhynchia dichotoma</i> n. gen. n. sp.

In der Unteren Kreide des westschweizerischen Juragebirges erstmalig gefunden wurde *Septaliphoria* ? cf. *pinguis* (ROEMER).

In einem besonderen Abschnitt wird die stratigraphische Verbreitung der beschriebenen Arten zusammengefasst.