

Zeitschrift: Schweizerische Zeitschrift für Vermessung, Kulturtechnik und Photogrammetrie = Revue technique suisse des mensurations, du génie rural et de la photogrammétrie

Herausgeber: Schweizerischer Verein für Vermessungswesen und Kulturtechnik = Société suisse de la mensuration et du génie rural

Band: 56 (1958)

Heft: 2

Werbung

Nutzungsbedingungen

Die ETH-Bibliothek ist die Anbieterin der digitalisierten Zeitschriften. Sie besitzt keine Urheberrechte an den Zeitschriften und ist nicht verantwortlich für deren Inhalte. Die Rechte liegen in der Regel bei den Herausgebern beziehungsweise den externen Rechteinhabern. [Siehe Rechtliche Hinweise.](#)

Conditions d'utilisation

L'ETH Library est le fournisseur des revues numérisées. Elle ne détient aucun droit d'auteur sur les revues et n'est pas responsable de leur contenu. En règle générale, les droits sont détenus par les éditeurs ou les détenteurs de droits externes. [Voir Informations légales.](#)

Terms of use

The ETH Library is the provider of the digitised journals. It does not own any copyrights to the journals and is not responsible for their content. The rights usually lie with the publishers or the external rights holders. [See Legal notice.](#)

Download PDF: 14.03.2025

ETH-Bibliothek Zürich, E-Periodica, <https://www.e-periodica.ch>

Schweizerische Zeitschrift für Vermessung, Kulturtechnik und Photogrammetrie

Revue technique Suisse des Mensurations, du Génie rural et de Photogrammétrie

INHALT: Nivellement und Schwere. Von C. F. Baeschlin (Schluß) — Normalspäroid und Niveauellipsoid. Von K. Ledersteger — Eine gutgelungene Bachkorrektion. Von H. Braschler — Les grands travaux d'amélioration foncière et de colonisation en Italie. Par Dir. R. Solari — Diskussionen zum heutigen Stand der Aerotriangulation. Von H. Kaspar — Ce que coûte la lutte contre la pollution des eaux (Aspan) — Les dangers de la ville (Aspan) — Kleine Mitteilung: Neunter Internationaler Geometerkongreß — Bücherbesprechungen — Adressen der Verfasser.

Doppelkreis-Reduktions- Tachymeter DK-RT

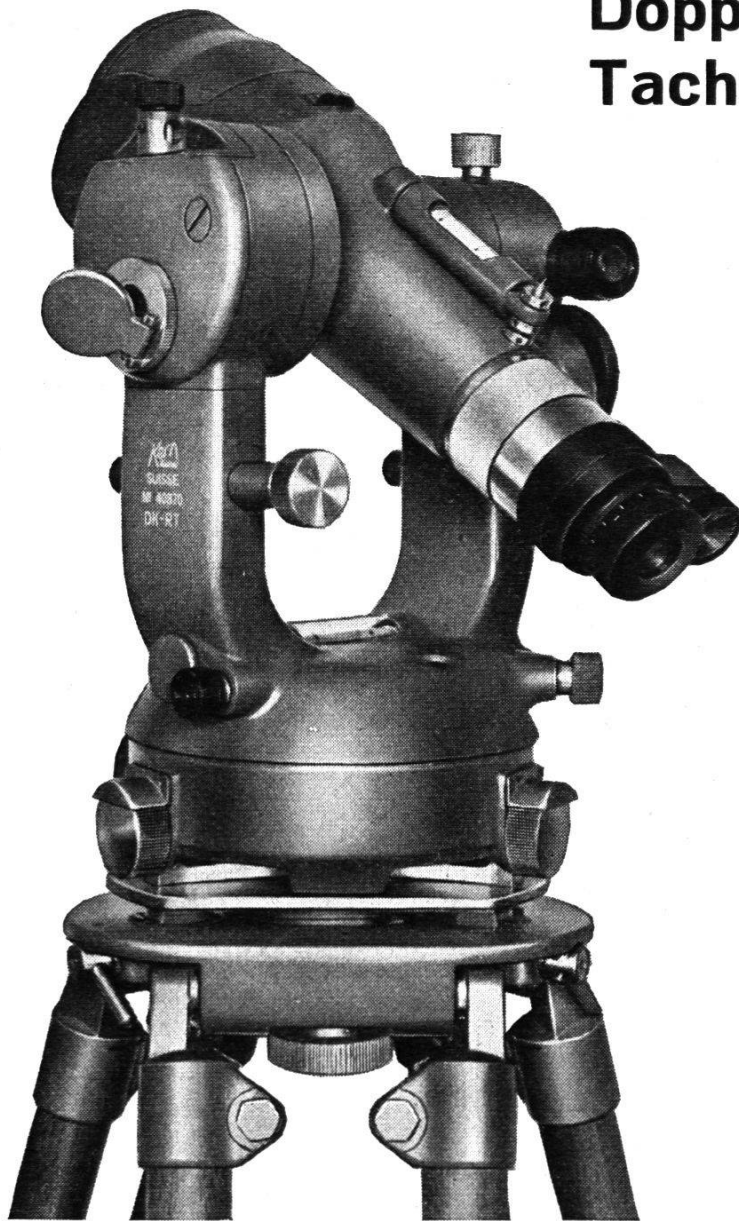

leichter Präzisions-Tachymeter, besonders geeignet für Katastervermessungen nach der Polarkoordinaten-Methode.

Sehr helles Doppelbild-Fernrohr mit absoluter Bildtrennung, ergibt automatisch Horizontalabstände.

Neue, einfache Lattenablesung: An der horizontalen Latte mit 2-cm-Teilung werden am Doppelindex die ganzen m, an der Mikrometertrommel die cm abgelesen.

Erreichbare Genauigkeit bei ruhiger Luft $\frac{1}{10\,000}$ der Horizontalabstände.

Sehr einfache und klare Kreisablesung nach dem patentierten Doppelkreissystem, wobei jede Ablesung das arithmetische Mittel aus zwei diametralen Kreisstellen darstellt.

Vergütete Optik (AR-Belag).

Gewicht des Instrumentes ohne Verpackung 4,6 kg.

Verlangen Sie
Prospekte
von



KERN & Co. AG. AARAU

Werkstätten für Präzisions-Mechanik und Optik

Gegründet 1819

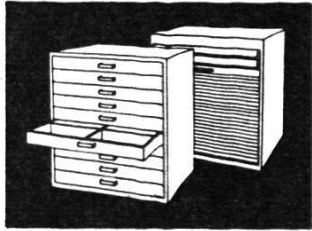
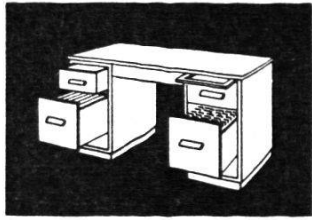
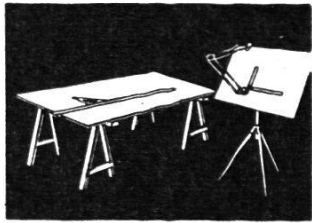

*Beste Qualität
Unschlagbar im Preis!*



GRAB & WILDI AG
ZÜRICH und URDORF

Fabrik kaufm. und technischer
Büromöbel, Messgeräte

Grenzbolzen

jeder Art, sofort lieferbar

H. F. Larghi, Zürich 2

Telephon 23 38 35

Zu verkaufen

Orthogonal- koordinatograph

in sehr gutem Zustande.
Nutzbare Innenmaße
51/23 cm.

Anfragen unter Chiffre
V 5866 an die Expedi-
tion des Blattes.

**Guter Verm.-Zeich-
ner** sucht

zeichnerische Arbeiten

jeder Art. Sorgf. Be-
handlung der Pläne zu-
gesichert. Offerten unter
Chiffre **V 5855** an die
Expedition des Blattes.

Reparaturen und Revisionen

an Ihren mathem. und
geod. Instrumenten füh-
re ich prompt und zu-
verlässig aus. Offerten
unter Chiffre **V 5959** an
die Expedition des Blat-
tes.

Dringend gesucht

Vermessungs- techniker

(mit Fachausweis) für
Nachführung, Güterzu-
sammenlegung und Stra-
ßenprojektierung. Gro-
ßes Industriegebiet der
Nordwestschweiz. Bei
Eignung gutbezahlte
Dauerstelle. Fünftage-
woche.

Offerten unter Chiffre
V 5847 an die Expedi-
tion des Blattes.

Inserieren

bringt Erfolg

SBB Offene Stelle

1 Kultur- oder Vermessungsingenieur

mit Geometerpatent bei der Bauabteilung in Zürich

Erfordernisse: Entsprechende Ausbildung. Einige Jahre praktische
Tätigkeit erwünscht.

Anmeldetermin: 20. Februar 1958

Anmeldung: schriftlich mit Photo, Angabe über Personalien, Fa-
milienstand und Zeugnisabschriften an die Bauabteilung Kreis III
der SBB in Zürich.

AIRISTO

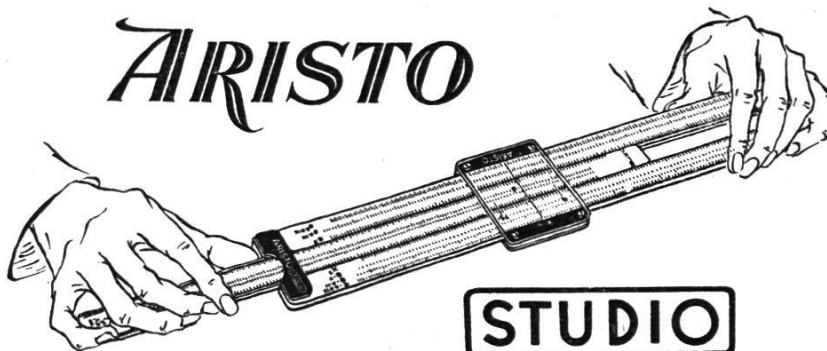

für den überlegenen Rechner

Zu beziehen durch den Fachhandel

Sonderdrucke

aus den Kommentaren zum

Flurbereinigungs- verfahren

von *Heinz Stahlkopf*

1. Zweck und Bedeutung der Flurbereinigung
2. Auflockerung der Ortslage im Umlegungsverfahren
3. Besondere Richtlinien für die Aufstellung des Wege- und Gewässerplanes
4. Besondere Richtlinien für die gerechte Landabfindung

Die Sonderdrucke werden **nicht** einzeln abgegeben.

Diese vier Sonderdrucke (38 Seiten) kosten DM 4.80.

Verlag für Technik und Kultur Berlin-Charlottenburg 9

Stahlkopf ist im Ausland weniger bekannt, da er hauptsächlich Dienstvorschriften, so alle Katasteranweisungen, kommentiert hat, die nur für deutsche Verhältnisse zugeschnitten sind.

Die vorstehend angezeigten Sonderdrucke behandeln jedoch Themen, die international von gleichem Interesse sind.

Dagegen hat Stahlkopf die Kulturingenieure und die Wasserwirtschaftler des Auslandes durch die Herausgabe seiner umfangreichen Sammlung « Stadtreinigung und Stadtentwässerung » unmittelbar angesprochen. Von den zahlreichen Lieferungen seien z. B. erwähnt:

Stahlkopf und Holler:

« Landwirtschaftliche Abwasserwertung durch Verrieselung und Beregnung » DM 8.—

Janert:

« Landwirtschaftliche Abwasserwertung durch Untergrund-Berieselung » DM 19.80

Kanton Baselland

Stellenausschreibung

Wir suchen

1 Kreisgeometer

für das Kreisgeometerbüro Binningen (Eintritt: 1. August 1958)

1 Kreisgeometer

für das Kreisgeometerbüro Liestal/Waldenburg (Eintritt kann sofort erfolgen)

1 Vermessungstechniker oder -zeichner

für das Kreisgeometerbüro Liestal/Waldenburg (Eintritt kann sofort erfolgen).

Erfordernisse:

Kreisgeometer: Patent als Grundbuchgeometer mit Erfahrungen im Vermessungswesen (Neuvermessungen und Nachführungen); wenn möglich Diplom. als Kulturingenieur. Bewerber müssen befähigt sein, ein Kreisgeometerbüro selbständig zu leiten.

Gehalt: Nach dem neuen Besoldungsgesetz, voraussichtlich je nach Alter Fr. 16400.— bis Fr. 19600.— plus 5% Teuerungszulage und Familien- und Kinderzulagen.

Vermessungstechniker: Abgeschlossene Lehre als Vermessungszeichner; Eignung für gutes Planzeichnen und -beschriften; Fachausweise in den Fächern 1, 2 und 7.

Gehalt: Nach dem neuen Besoldungsgesetz, voraussichtlich je nach Alter Fr. 12200.— bis Fr. 14900.— plus 5% Teuerungszulage und Familien- und Kinderzulagen.

Vermessungszeichner: Abgeschlossene Lehre als Vermessungszeichner, Eignung für gutes Zeichnen und Beschriften von Grundbuch- und Übersichtsplänen.

Gehalt: Nach dem neuen Besoldungsgesetz, voraussichtlich je nach Alter Fr. 8400.— bis Fr. 14200.— plus 5% Teuerungszulage und Familien- und Kinderzulagen.

Bewerbungen sind schriftlich bis **31. März 1958** mit Angaben über Personalien, Bildungsgang, bisherige Tätigkeit, Referenzen und Beilage von Zeugnisabschriften (Techniker und Zeichner wollen Musterarbeiten beilegen) einzureichen bei der Direktion des Innern des Kantons Baselland in Liestal.

Direktion des Innern

Gemeinde Zollikon

Infolge Pensionierung des bisherigen Stelleninhabers sucht das Bau- und Vermessungsamt der Gemeinde Zollikon einen

Vermessungstechniker

mit Fachausweis 7 für die Nachführung der Grundbuchvermessung und Bearbeitung von Quartierplänen und allgemeinen Tiefbauprojekten. Besoldung nach Klasse 8 der Besoldungsverordnung Fr. 11 625.- bis 15 657.- (inklusive Teuerungszulage von zur Zeit 12%) zuzüglich eventueller Familienzulage von Fr. 430.- und eventueller Kinderzulage. Stellenantritt so bald als möglich.

Offerten mit Lebenslauf, Zeugnisabschriften, Photo und Besoldungsansprüchen sind bis 27. Februar 1958 an Herrn Gemeindepräsident O. Pflughard, Gstadstraße 1, Zollikon, zu richten.

Der Gemeinderat

An unsere Leser richten wir die höfliche Bitte, bei Einkäufen die Inserenten dieser Zeitschrift zu berücksichtigen.

PAGRA

der Begriff für maßhaltige Zeichen- und Photopapiere mit Aluminiemeinlage

Katasterplan, Meßtischblatt, Übersichtsplan,
photogrammetrische Auswertungen, Gemeinde-
und Notariatskopien des Grundbuchplanes;
Photomosaik, phototechnische Reproduktion

Rudolf Elsaesser

Fabrikation kartographischer Papiere
Kirchberg BE
Telephon (034) 3 25 98

Techniker

sucht **sofort** Anstellung auf Ingenieur- oder Geometerbüro.

Offerten unter Chiffre **V 5849** an die Expedition des Blattes.

Technicien- géomètre

certificats 1, 2 et 7, inscrit au Registre suisse des Ingénieurs et Techniciens, cherche situation administrative, ou dans le privé, mais, dans ce cas, de 1^{er} ordre seulement, en Suisse française de préférence ou ville bilingue. Excellente pratique également en: Projets de routes, drainages, remaniements, topographie, travaux souterrains et miniers (français-allemand).

Faire offres sous chiffres **V 5862** à l'expédition du journal.

Géomètre-topo- graphe français

10 ans de pratique bureau et terrain, spécialement remaniement, connaissant photogrammétrie, allemand, anglais, possédant voiture, cherche situation très stable en Suisse romande pour seconder géomètre officiel. Travail sérieux et dévouement assurés.

Ecrire par avion à: Paul Goerig, Sidi Bennour, par Mazagan, Maroc.

Vermessungsbüro empfiehlt sich zur Übernahme

topographischer Arbeiten

und Flächenberechnungen. Dasselbst gesucht junger tüchtiger Zeichner für Spezialarbeit bei guten Bedingungen.

Gef. Offerten unter Chiffre **V 5857** an die Expedition des Blattes.

Polygonschächte verschiedener Grössen

kurzfristig lieferbar

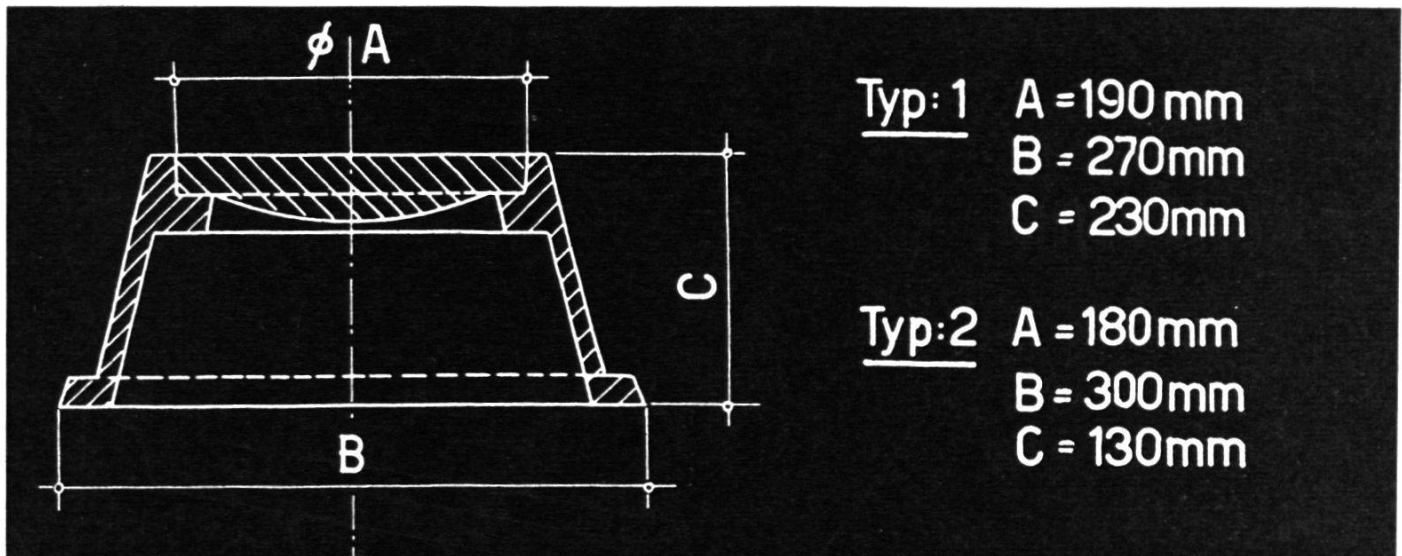

ESCHER WYSS ZÜRICH

Telephon 42 01 20

Inserate in dieser Zeitschrift haben Erfolg!



**Der Schlüssel
zu jedem
Rechenproblem!**

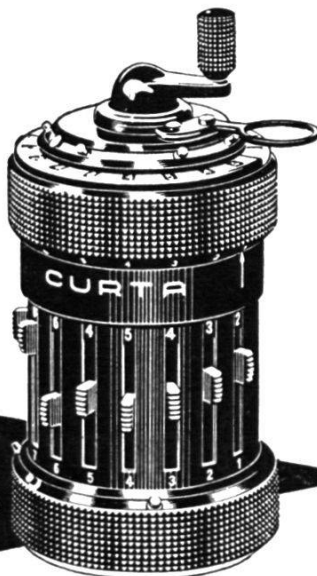

Modell I - 8x6x11stellig Modell II - 11x8x15stellig
Hersteller: CONTINA AG, Vaduz / Liechtenstein

CURTA

Rechenmaschine

Bureau Suisse romande
cherche

**Géomètre officiel
ou évent. stagiaire et
Technicien - géomètre**

pour travaux divers et
intéressants de génie ci-
vil, génie rural et men-
suration. Entrée à con-
venir. Places stables.

Faire offres sous chiffre
V 5865 à l'expédition
du journal.

Inserate

wolle man stets recht-
zeitig, spätestens bis
6. des Monats, einsen-
den an die Expedition
der Zeitschrift,
Technikumstraße 83,
Winterthur

KONVERGENTAUFNAHMEN

für großmaßstäbliche
Präzisions-Auswertung

mit der

Reihenmeßkammer

2 x RMK 21/18

Bildformat 18/18 cm, mit
Hochleistungsobjektiven
Zeiss Topar 1:4, $f=210$ mm
und synchronisierten
Zeiss-Aerotop-Verschlüssen.

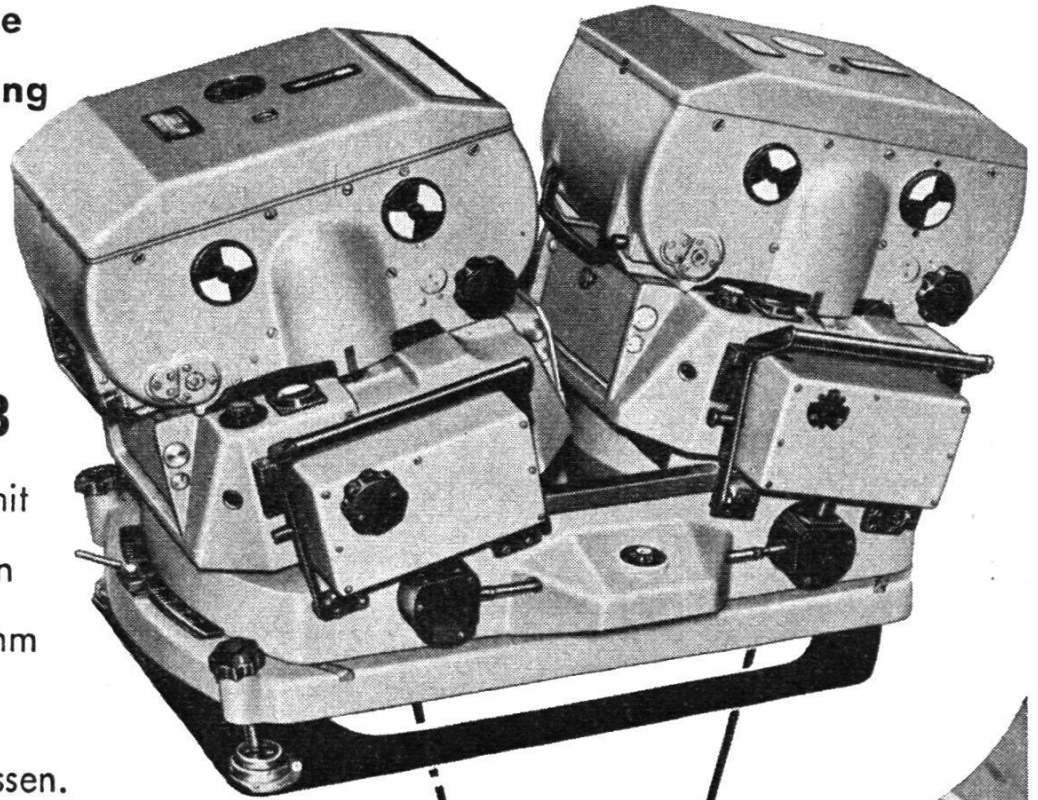

Hohe Meßgenauigkeit

durch besonders
günstiges Basisverhältnis.

Große Wirtschaftlichkeit

durch Einsparung von
Paßpunkten wegen
großer Modellfläche
bei 100% Überdeckung.

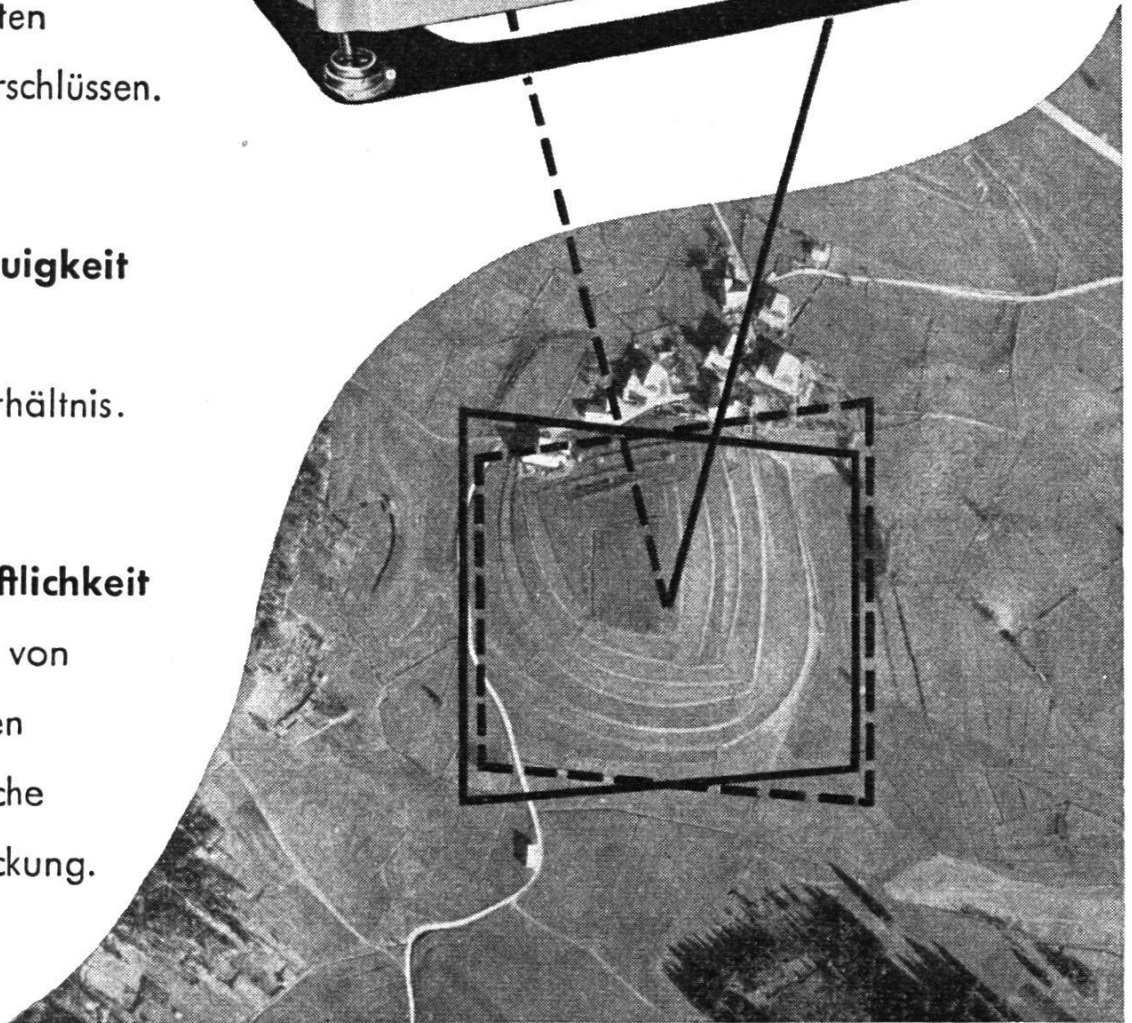

BITTE FORDERN SIE AUSFÜHRLICHEN PROSPEKT VON
ZEISS-AEROTOPOGRAPH · MÜNCHEN

MÜNCHEN 27 · ISMANINGER STR. 57