

Zeitschrift: Schweizerische Zeitschrift für Vermessung, Kulturtechnik und Photogrammetrie = Revue technique suisse des mensurations, du génie rural et de la photogrammétrie

Herausgeber: Schweizerischer Verein für Vermessungswesen und Kulturtechnik = Société suisse de la mensuration et du génie rural

Band: 67 (1969)

Heft: 10

Werbung

Nutzungsbedingungen

Die ETH-Bibliothek ist die Anbieterin der digitalisierten Zeitschriften. Sie besitzt keine Urheberrechte an den Zeitschriften und ist nicht verantwortlich für deren Inhalte. Die Rechte liegen in der Regel bei den Herausgebern beziehungsweise den externen Rechteinhabern. [Siehe Rechtliche Hinweise.](#)

Conditions d'utilisation

L'ETH Library est le fournisseur des revues numérisées. Elle ne détient aucun droit d'auteur sur les revues et n'est pas responsable de leur contenu. En règle générale, les droits sont détenus par les éditeurs ou les détenteurs de droits externes. [Voir Informations légales.](#)

Terms of use

The ETH Library is the provider of the digitised journals. It does not own any copyrights to the journals and is not responsible for their content. The rights usually lie with the publishers or the external rights holders. [See Legal notice.](#)

Download PDF: 19.02.2025

ETH-Bibliothek Zürich, E-Periodica, <https://www.e-periodica.ch>

Schweizerische Zeitschrift für Vermessung, Photogrammetrie und Kulturtechnik

Revue technique Suisse des Mensurations, de Photogrammétrie et du Génie rural

INHALT: Vorbereitung und Durchführung des XI. Internationalen Kongresses für Photogrammetrie vom 9. bis 20. Juli 1968 in Lausanne – Protokoll der 42. Hauptversammlung – Nekrologe: Wilfried Löscher, Alfred Stucky, Oskar Lutz – Teure Grünzonen. Von ASPAN – Buchbesprechungen – Adresse des Autors.

Kern DK-RT

Doppelbild- Reduktions-Tachymeter

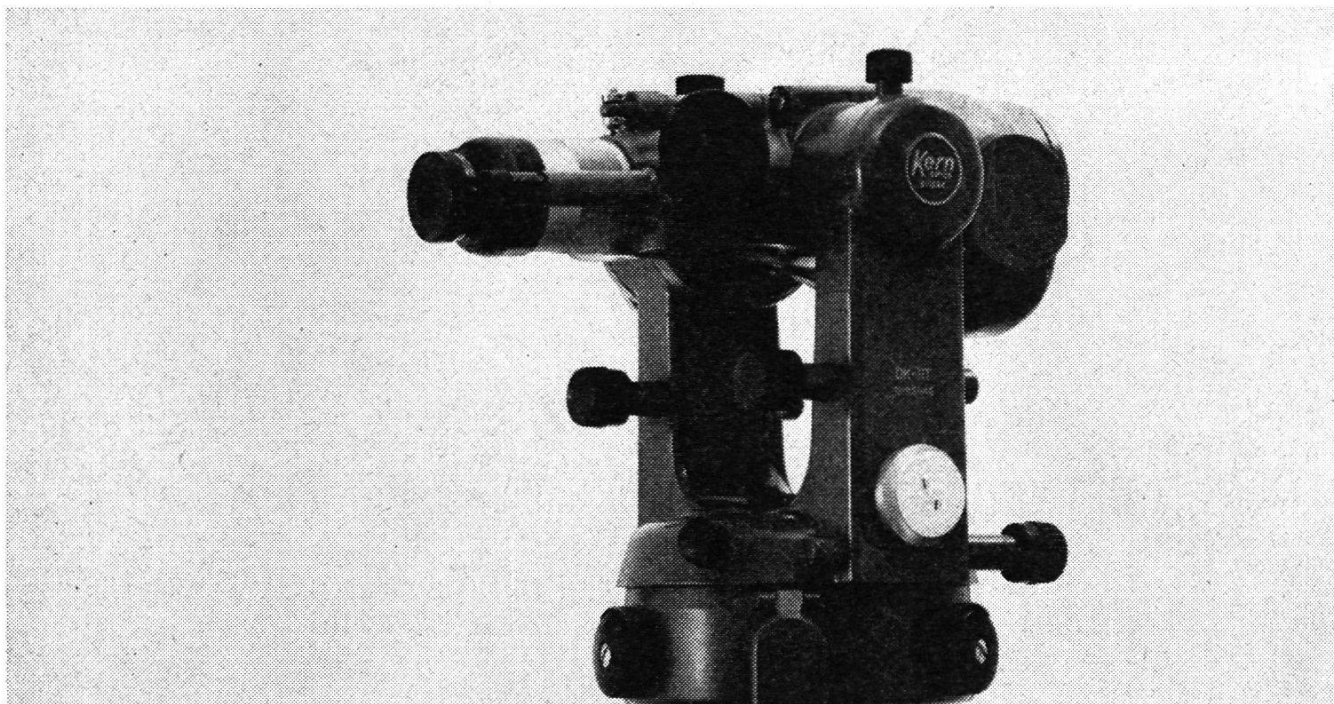

Kern DK-RT, das geeignete Instrument für
Katastervermessung, Polygonierung und Absteckungs-
arbeiten hoher Genauigkeit

Hohe Genauigkeit: mittlerer Fehler $\pm 1-2$ cm/100 m
Einfache Distanzablesung – Latte ohne Nonien
Kreistrieb mit Grob- und Feineinstellung, Zentrierstativ

Neu:
Individuell abstimmbare Multiplikationskonstante
Kreisablesokular am Fernrohrkörper
Kreisablesung: wahlweise ohne Mikrometer (Minuten-
genauigkeit), mit Mikrometer (Sekundengenauigkeit)
Regulierbare elektrische Beleuchtung



ALPIA – der neue Planschrank für einfache, übersichtliche Einordnung

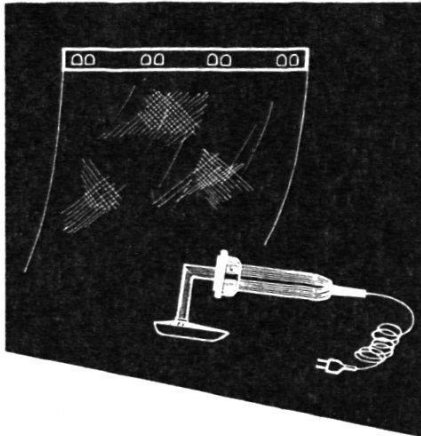

So sieht der Aufhängestreifen aus. Er wird mit Handeisen auf ca. 1 cm des oberen Papier- oder Filmrandes angepresst, und hält sofort fest. Er schützt den Plan und schützt ihn vor Einreißen und Zerknittern. Die im Schrank aufbewahrten Pläne können geschoben und durchgesehen werden, ohne die Zeichnung je berühren zu müssen; dazu bedient man sich gleichfalls des Aufhängestreifens.

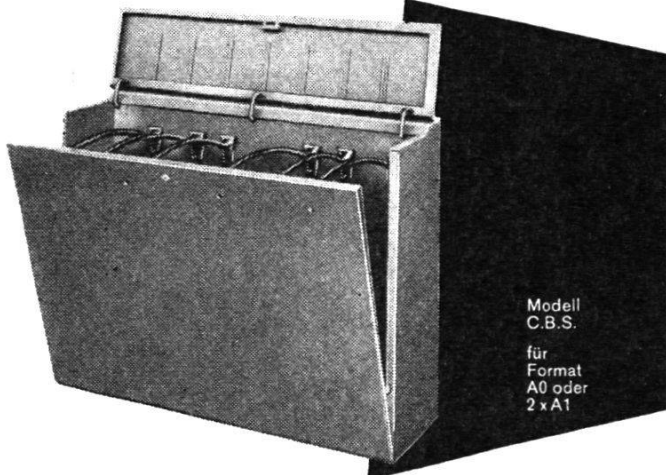

Modell
C.B.S.
für
Format
A0 oder
2 x A1

ALPIA ist solid gebaut (versteiftes, doppelwandiges Stahlblech), und in seinen ganzen Massen ausnützbar.

ALPIA ist die beste Lösung, die Aufbewahrung der Pläne zu vereinfachen, so dass alle Unterlagen stets mühelos zur Hand sind, und dies unter möglichst geringem Platzaufwand.

ALPIA dient auch zur Aufbewahrung kleinformatiger Pläne (A3 und A4), denn dafür hält er aufgeteilte Hängetaschen bereit.

ALPIA ist in folgenden Größen erhältlich:

Modell	für Format
MC	A 0 hoch
MCA	Kataster
DE	A 1 hoch
CBS	A 0 quer oder 2 x A 1
CBS-2	wie oben, jedoch mit 2 Türen

Preis ab 960.-
(Typ DE)

GRAB+WILDI AG

8023 ZÜRICH Seilergraben 61 Tel. 051/32 57 88-89

Verkaufslokal und Ausstellung

8902 URDORF bei Zürich

Tel. 051/98 76 67-68

ALPIA-Schränke stehen in unserer Ausstellung Zürich 1. Besuchen Sie uns recht bald, und urteilen Sie selbst, ob ALPIA hält, was er verspricht!

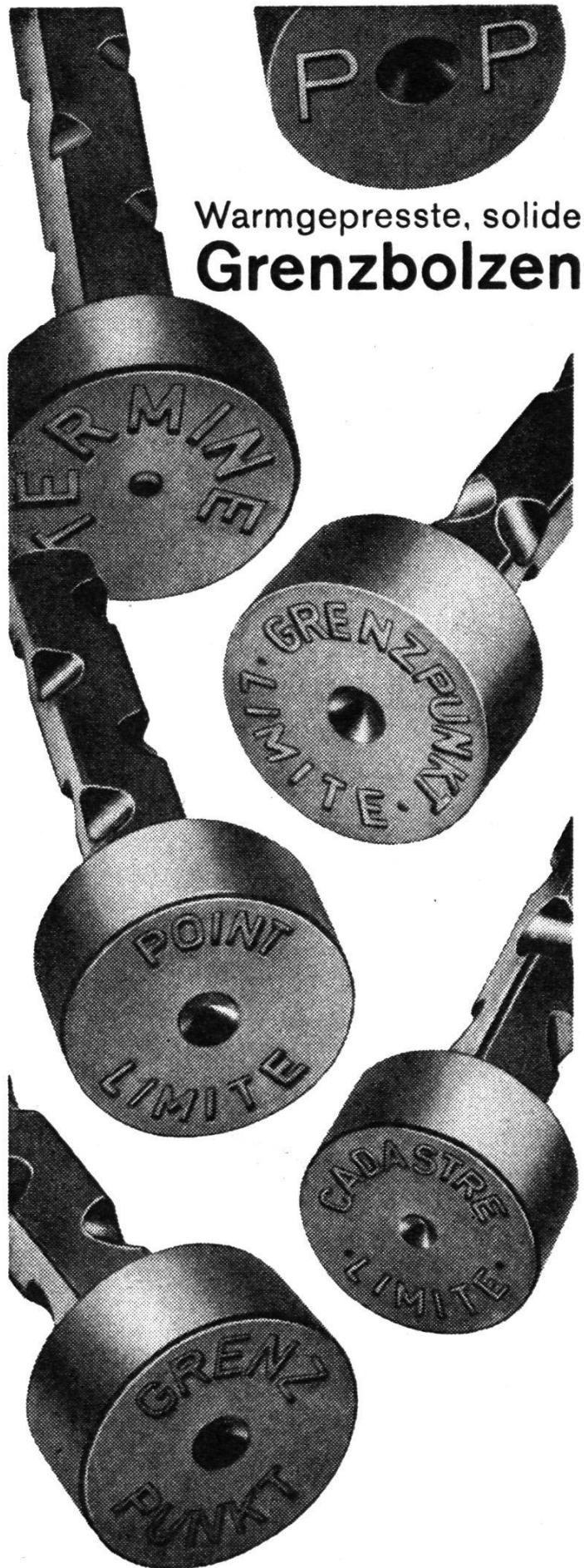

Warmgepresste, solide Grenzbolzen

THÉCLA

Société Anonyme

St-Ursanne Tél. 066 - 5 31 55

Typ 1 A = 180 mm
B = 270 mm
C = 230 mm

Typ 2 A = 180 mm
B = 300 mm
C = 130 mm

Polygonschächte verschiedener Grössen kurzfristig lieferbar

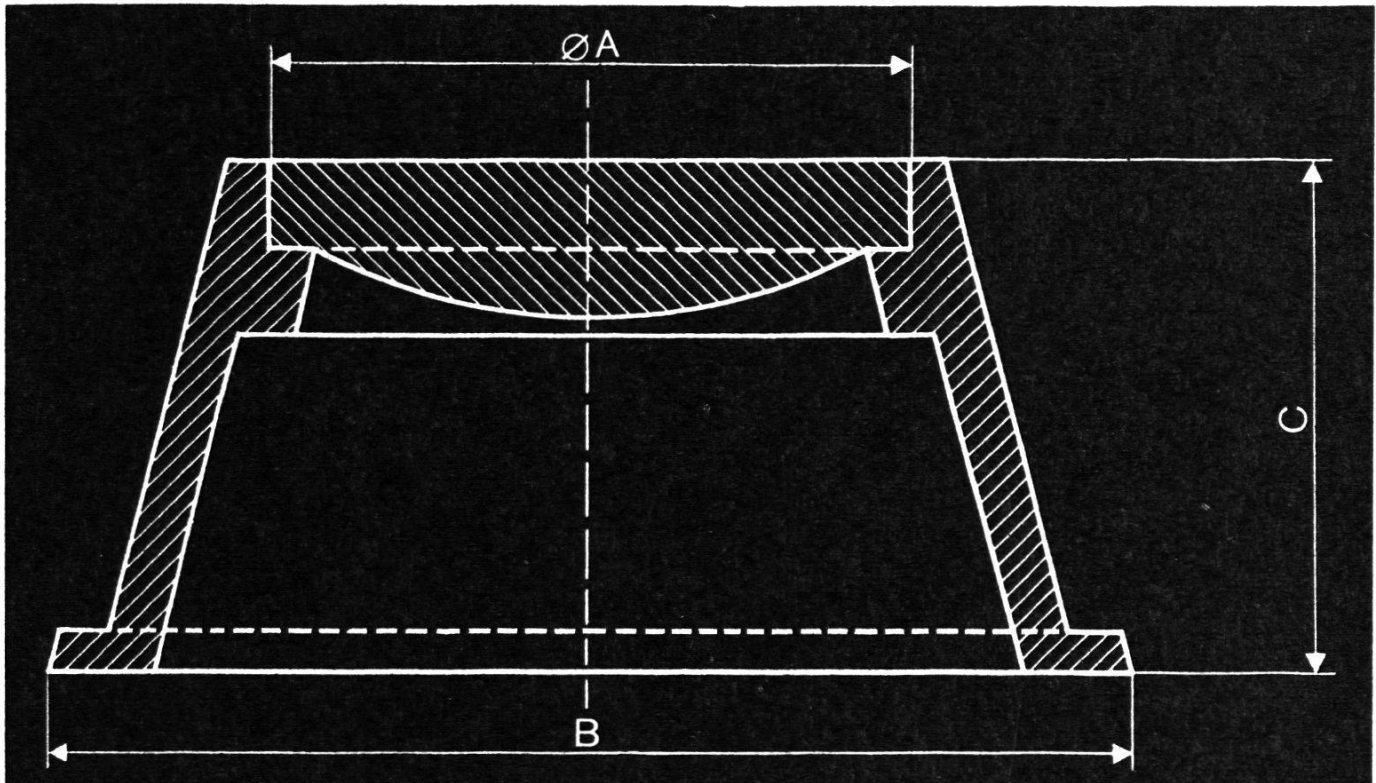

Escher Wyss Zürich



Photographische,
maßstäbliche
Vergrößerungen und
Verkleinerungen
auf jedes Material
und in jeder Größe

Das leistungsfähige Spezialhaus für alle Repro-Arbeiten

ED. AERNI-LEUCH 3000 BERN 14

Reproduktionsanstalt
Fabrik technischer Papiere

Zieglerstraße 34
Telephon (031) 25 92 22



Rationelle Nahphotogrammetrie



aus JENA

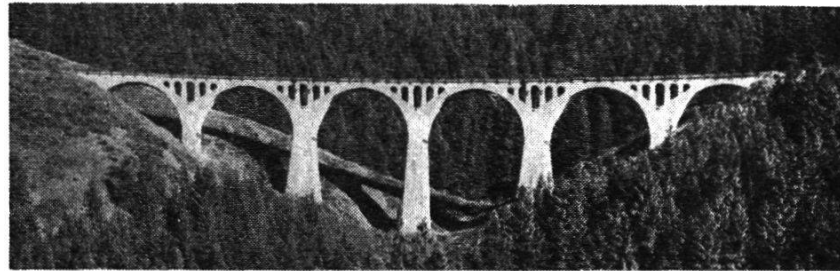

Stereomeßkammer SMK 5,5/0808

für Meßaufgaben im Nahbereich.
Doppelmeßkammer mit fester
Basis 120 cm oder 40 cm,
Bildformat 8 cm × 8 cm
(3.1 in × 3.1 in), Brennweite
56 mm. Für Aufnahmen
mit horizontaler oder
vertikaler Aufnahmerichtung.

Universal-Meßkammer UMK 10/1318

für alle Anwendungsgebiete,
insbesondere bei höchsten
Genauigkeitsanforderungen.
Bildformat 13 cm × 18 cm
(5 in × 7 in), Brennweite 100 mm,
Aufnahmebereich 3,6 m bis
unendlich. Für Aufnahmen
im Quer- und Hochformat bei
horizontaler oder vertikaler
Aufnahmerichtung.

Phototheodolit Photo 19/1318

neben topographischen Auf-
nahmen besonders für Objekte
in größerer Entfernung bei
höchsten Genauigkeitsanfor-
derungen. Bildformat
13 cm × 18 cm (5 in × 7 in)
Brennweite 190 mm

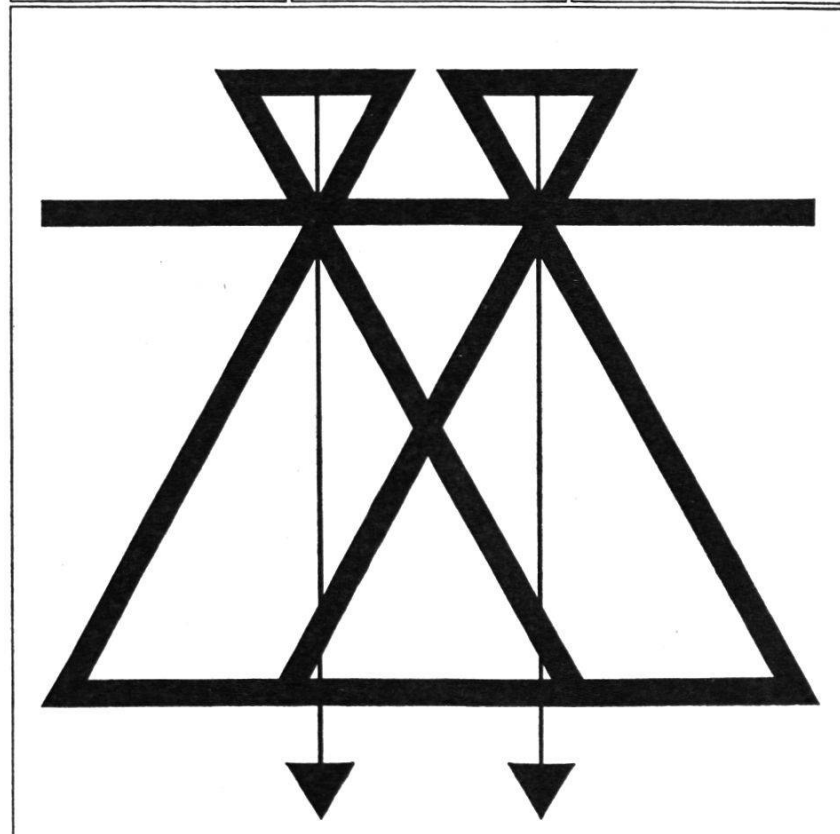
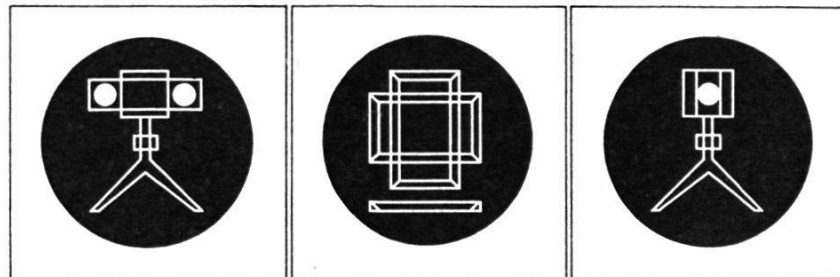

VEB Carl Zeiss JENA

Deutsche Demokratische Republik

Generalvertretung für die Schweiz: **UNIOPTIC LAUSANNE**

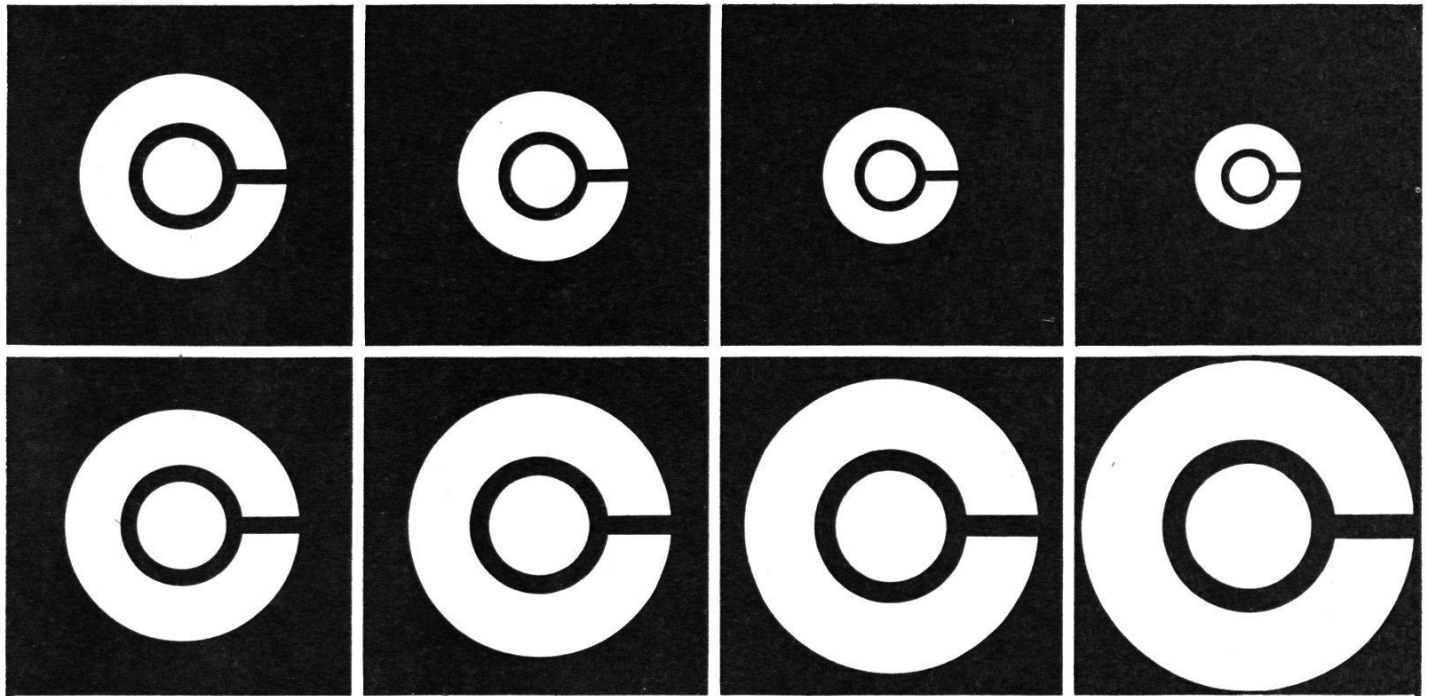

Alle photomechanischen Planreproduktionen, Grossformat-Vergrösserungen, Verkleinerungen, Planzusammensetzungen. Druck ein- und mehrfarbig von Plänen in Kleinauflage bis Format 93 × 132 cm.

Die führende Spezialfirma für Ihre Planreproduktionen mit langjähriger Erfahrung. Rasche und sorgfältige Ausführung aller Repro-Arbeiten.

E. COLLILOUD + CO BERN

Repro-Anstalt

Weissensteinstrasse 87

Telefon 031/45 32 60

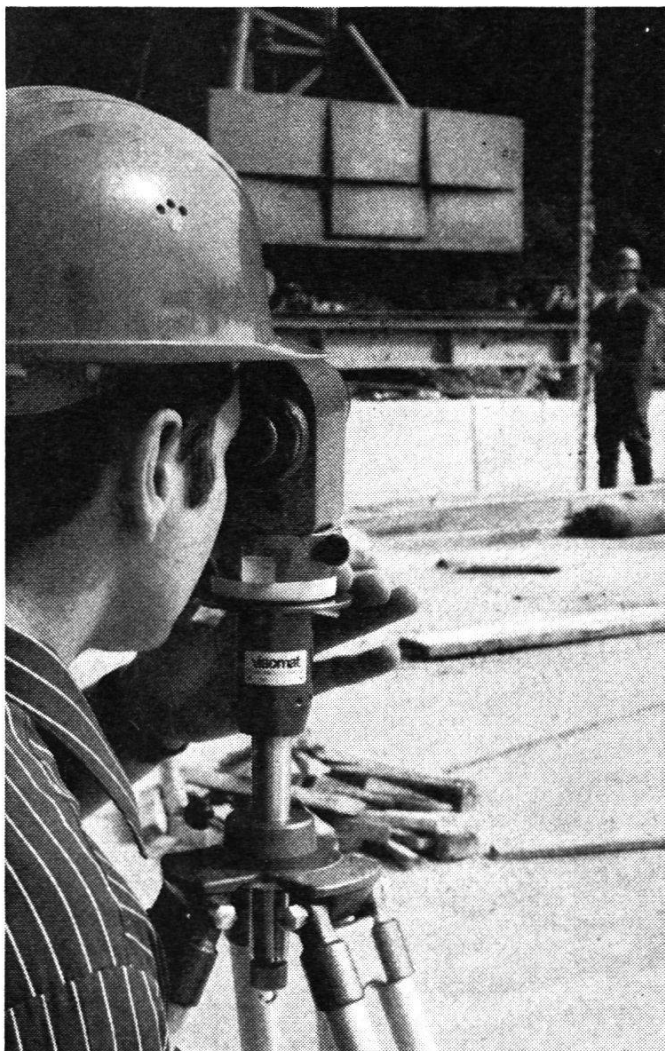

VISOMAT- Nivellierausrüstung

Nivellieren ohne Rechnen

Die VISOMAT-Messlatte hat ein bewegliches Skalaband für die Einstellung der Ausgangshöhe. Feineinstellung der Höhe durch Vertikalverstellung des Instrumentes

Jede Ablesung zeigt die eff. Höhe an

- Enorme Zeitersparnisse
- Kein Rechnen mehr
- Verwendung aller Instrumententypen möglich
- Reduzierung der Fehlerquellen

Verlangen Sie eine unverbindliche Vorführung

visomat

Aktiengesellschaft

8153 Rümlang Tel. 051 837381

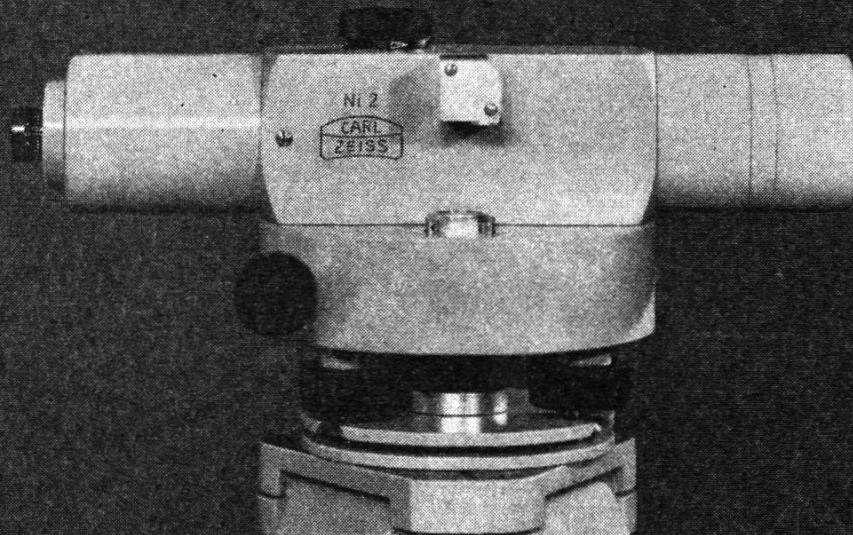

**automatisch
universell**

Ni 2

CARL ZEISS Oberkochen/Württ.

ZEISS



Generalvertretung für die Schweiz:

GANZ OPTAR AG

8002 ZÜRICH

Seestraße 160, Telephone (051) 25 16 75

Universal-Nivellier Ni 2,
erstes automatisches Nivellier der Welt

Die automatische Horizontierung des Ni2 hat sich seit vielen Jahren in aller Welt als bequem, zeitsparend und zuverlässig bewährt • Je nach Art der Ausrüstung ist das Ni 2 ein Ingenieur-Nivellier oder ein Präzisions-Nivellier. Viele Zusatzteile erweitern seinen Anwendungsbereich auf Sonderaufgaben im Maschinenbau, Messungen mit sehr ungleich langen Zielweiten und astronomische Orts- und Zeitbestimmungen

PAGRA

**der Begriff für maßhaltige Zeichen- und Photopapiere
mit Aluminiemeinlage**

Rudolf Elsaesser

Fabrikation kartographischer Papiere

Kirchberg BE

Telephon (034) 3 12 53

Katasterplan
Meßtischblatt
Übersichtsplan
photogrammetrische
Auswertungen
Gemeinde- und
Notariatskopien
des
Grundbuchplanes
Photomosaik
phototechnische
Reproduktion