

Zeitschrift: Vermessung, Photogrammetrie, Kulturtechnik : VPK = Mensuration, photogrammétrie, génie rural

Herausgeber: Schweizerischer Verein für Vermessung und Kulturtechnik (SVVK) = Société suisse des mensurations et améliorations foncières (SSMAF)

Band: 77 (1979)

Heft: 9

Werbung

Nutzungsbedingungen

Die ETH-Bibliothek ist die Anbieterin der digitalisierten Zeitschriften. Sie besitzt keine Urheberrechte an den Zeitschriften und ist nicht verantwortlich für deren Inhalte. Die Rechte liegen in der Regel bei den Herausgebern beziehungsweise den externen Rechteinhabern. [Siehe Rechtliche Hinweise.](#)

Conditions d'utilisation

L'ETH Library est le fournisseur des revues numérisées. Elle ne détient aucun droit d'auteur sur les revues et n'est pas responsable de leur contenu. En règle générale, les droits sont détenus par les éditeurs ou les détenteurs de droits externes. [Voir Informations légales.](#)

Terms of use

The ETH Library is the provider of the digitised journals. It does not own any copyrights to the journals and is not responsible for their content. The rights usually lie with the publishers or the external rights holders. [See Legal notice.](#)

Download PDF: 02.04.2025

ETH-Bibliothek Zürich, E-Periodica, <https://www.e-periodica.ch>

Wir suchen selbständigen

Vermessungszeichner

für vielseitige Arbeiten in Grundbuchvermessung, Nachführung und Güterzusammenlegung. Wir bieten zeitgemässe Anstellungsbedingungen und gutes Arbeitsklima in modern eingerichteten Betrieb (EDV).

Eintritt nach Übereinkunft.

Ingenieur- und Vermessungsbüro
W. Schweizer + H. Morf, 8580 Amriswil
Telefon 071/67 31 06

Geometer-Techniker HTL (26)

sucht interessante Tätigkeit, bevorzugt im Raum Ostschweiz oder Zentralschweiz.

Offerten an Chiffre VG 091, Cicero-Verlag, Postfach, 8021 Zürich.

Gesucht

Geometer-Techniker HTL

für die Mitarbeit in Neuvermessung, Nachführung, Bauabsteckungen und Tiefbauarbeiten.

Bewerbungen sind erbeten an:
Ingenieur- und Vermessungsbüro H. R. Bangerter,
3312 Fraubrunnen, Tel. 031/96 76 40.

Vermessungszeichner

für Nachführung und Neuvermessung, eventuell auch für Leitungskataster, gesucht.

Eintritt sofort oder nach Vereinbarung. Bewerbungen sind erbeten an

Ingenieur- und Vermessungsbüro K. Mülchi
Mühlegasse 7, 4800 Zofingen, Telefon (062) 51 16 28

Wir suchen in jüngeres Team einen

Vermessungszeichner

für die Arbeitsgebiete Nachführung und Bauvermessung. Teilweise Mitarbeit im Felde.

Vermessungsbüro Ernst Kuster
Schaffhauserstrasse 68, 8057 Zürich
Tel. 01/26 80 19

Schweizer Kulturingenieur

(32, verheiratet) mit Geometer-Patent, in ungekündigter Stellung in Australien, sucht Schweizer Firma mit (evtl. Ausland)-Tätigkeit auf den Gebieten Vermessung, Wasserbau, Strassenbau.

Offerten bitte unter Chiffre 33-470826 an Publicitas, 9400 Rorschach.

Vermessungszeichner sucht

zur Absolvierung des Fachausweispraktikums (Neuvermessung) geeigneten Arbeitsplatz.
Eintritt sofort oder nach Vereinbarung.

Offerten an: Kurt Nyffeler, Unter der Fluh,
3771 St. Stephan

Ingenieur- und Vermessungsbüro im Zürcher Oberland sucht

Vermessungszeichner

zur selbständigen Ausführung von Feld- und Büroarbeiten. Wir bieten Gelegenheit zur Einarbeitung in die Projektierung von Strassen und Kanalisationen, auf Wunsch aber auch zur Vorbereitung auf die Prüfung für die Fachausweise. Bei der Arbeit hilft Ihnen modernes Feldgerät und unsere Computeranlage.

Eintritt und Salär nach Vereinbarung.

Ingenieurbüro E. Diebold, Bahnhofstrasse 139, 8622 Wetzikon, Telefon (01) 930 16 51 (Herr Stolle)

Wir suchen per sofort oder nach Vereinbarung jüngeren, einsatzfreudigen

Vermessungszeichner

für Nachführung, Neuvermessung, Güterzusammenlegung, Tiefbau.

Bewerbungen mit den üblichen Unterlagen bitte an Armin Wenger, dipl. Ing. ETH / SIA, Ingenieurbüro, Sternenstr. 25, 3360 Herzogenbuchsee, 063 61 12 17.

Bureau d'ingénieur géomètre de l'Est vaudois engagerait

dessinateur(-trice) géomètre

pour conservation, urbanisme et travaux privés. Conditions d'engagement selon convention collective vaudoise du 1er janvier 1979.

Adresser offres à A. Chauvy, ingénieur géomètre, 1880 Bex, téléphone (025) 63 23 36.

Nous cherchons

jeune dessinateur(trice)-géomètre

expérimenté et bon dessinateur pour la mensuration cadastrale et la topographie. Entrée de suite ou à convenir.

Bureau mensuration et photogrammétrie
A. & R. Pastorelli, 6904 Lugano, via Lambertenghi 10
Tel. 091 / 22 96 76

Bureau du nord vaudois cherche
technicien-géomètre
ou
géomètre ETS

ayant quelques années de pratique.
Ecrire sous chiffre VB 071 à Cicero-Verlag AG, Postfach, 8021 Zurich.

Zur Ergänzung unseres Teams suchen wir dringend
Vermessungszeichner(in)

in unser Büro Andelfingen ZH.
Einsatz für Neuvermessung und Nachführung sowie zur Mitarbeit im Tiefbau.
Eintritt nach Vereinbarung.
Wir bieten zeitgemässes Salär, angenehmes Arbeitsklima und fortschrittliche Sozialleistungen.
Interessenten sind gebeten, sich mit uns telefonisch oder schriftlich in Verbindung zu setzen.
HOFMANN & WIDMER, dipl. Ingenieure ETH/SIA
8450 Andelfingen/8479 Guntalingen
Telefon Büro Andelfingen (052) 41 25 21

Ingenieur- und Vermessungsbüro am Bodensee sucht

2 Vermessungszeichner

für Neuvermessung, Nachführung, Bauabsteckungen und teilweise Projektierungsarbeiten im Tiefbau.
Wir bieten fortschrittliche Besoldungs- und Arbeitsbedingungen, büro eigene Pensionskasse, Erleichterung für Besuch des Abendtechnikums St. Gallen.

Geeignete Interessenten melden sich bitte bei
Wälli AG, Ingenieurbüro, Brühlstr. 2a, 9320 Arbon,
Tel. 071 46 14 29 / 46 14 67.

Leitungskataster-Sachbearbeiter

(Vermessungszeichner oder Techniker FA)

Die Konstruktion der Leitungskatastergrundlagen bildet den anspruchsvollsten Teil beim Aufbau eines grossmasstäblichen Katasters. Wir möchten diese Aufgabe einem erfahrenen und an selbständiges Arbeiten gewöhnten Vermessungszeichner oder evtl. Vermessungstechniker FA anvertrauen.

Wir freuen uns auf Ihre Bewerbung zur Ergänzung unseres jüngeren Teams. Moderne Büros, guter Leistungslohn, Sozialeinrichtungen, teilweise gleitende Arbeitszeiten.

Telefonische Auskünfte erteilen gerne:
740 85 13 H. Rauch/H. Kurtz
730 18 44 W. Eggenberger

Ingenieur- und Vermessungsbüro
Sennhauser Werner & Rauch, Schöneeggstrasse 30,
8953 Dietikon

Ingenieurbüro am Zürichsee sucht ab sofort oder nach Vereinbarung jüngeren, einsatzfreudigen

Vermessungszeichner

für die selbständige zeichnerische Bearbeitung einer Neuvermessung sowie für Nachführungsarbeiten. Bei Eignung auch Feldeinsatz möglich.

Bitte setzen Sie sich schriftlich oder telefonisch mit uns in Verbindung.

Corrodi, Pfenninger & Kuprecht, Ingenieurbüro AG,
8712 Stäfa, Tel. 01/926 51 44

Vermessungszeichner

(22) sucht Stelle per sofort oder nach Übereinkunft. Raum Bern oder Umgebung.

Offerten unter Chiffre VSch 091 an Cicero-Verlag AG, Postfach, 8021 Zürich.

Vermarktungsarbeiten

übernimmt und erledigt
— genau
— prompt
— zuverlässig
— nach Instruktion GBV
für Geometriebüros und Vermessungsämter in der deutschsprachigen Schweiz.

Josef Lehmann, Vermarktungsunternehmer
9555 Tobel TG, Telefon (073) 45 12 19

Vermessungszeichner

(Leitungskataster)

Wir suchen einen qualifizierten Vermessungszeichner zum weitgehend selbständigen Aufbau und zur Erstellung (Feld- und Büroarbeit) eines grossmasstäblichen Leitungskatasters mit modernen Mitteln.

Guter Leistungslohn, Sozialeinrichtungen, teilweise gleitende Arbeitszeiten.

Telefonische Auskünfte erteilen gerne: 740 85 13 (H. Kurtz), 730 18 44 (W. Eggenberger).

Ingenieur- und Vermessungsbüro
Sennhauser, Werner & Rauch
Schöneeggstrasse 30, 8953 Dietikon

Wir sind ein im In- und Ausland tätiges Vermessungsbüro und suchen zur Erweiterung unseres Mitarbeiterstabes einen jüngeren

Vermessungsingenieur/ Kulturingenieur

für Vermessungsaufgaben in

Nordafrika

Von unserem Mitarbeiter erwarten wir:

- gute Sprachkenntnisse: Französisch und eine weitere Fremdsprache
- gute Umgangsformen
- Anpassungsfähigkeit
- Bereitschaft zu Auslandseinsätzen
- Vermessungspraxis

Auslanderfahrung ist nicht Bedingung, wäre aber von Vorteil. Die Vertragsdauer beträgt 1 Jahr. Bei Eignung besteht aber die Möglichkeit einer Verlängerung oder einer Daueranstellung.

Wir bieten:

- den Anforderungen entsprechendes Gehalt mit Zulagen in Landeswährung
- gut ausgebaute Sozialleistungen, Pensionskasse.

Interessenten bewerben sich mit den üblichen Unterlagen. Es können auch Anmeldeformulare bezogen werden.



INGENIEURBÜRO **STRAUB AG**

Aspermontstrasse 11
Tel. (081) 24 56 56, ab 1. Oktober (081) 27 47 77



VERMESSUNGSAMT KANTON THURGAU

Da der bisherige Nachführungsgeometer zurücktritt, ist der

Nachführungskreis Sulgen

(Munizipalgemeinden Bürglen, Erlen und Sulgen sowie Teil der Munizipalgemeinde Birwinken) neu zu besetzen. Bewerber, die bereit sind, ihren Wohnsitz in einer der vier Gemeinden zu nehmen, erhalten den Vorzug.

Nähere Auskunft erteilt das Vermessungsamt des Kantons Thurgau, 8500 Frauenfeld, Telefon (054) 7 91 11, intern 414.

Ihre Unterlagen wollen Sie bitte bis Ende September an den Regierungsrat des Kantons Thurgau, 8500 Frauenfeld, richten.



Das **Vermessungsamt der Stadt Zürich** sucht einen

Vermessungszeichner

oder eine

Vermessungszeichnerin

für die Zeichenzentrale.

Aufgabengebiet: – Erneuerung des Vermessungswerkes
– Nachführung der Grundbuchvermessung
– Mitarbeit bei verschiedenen interessanten Spezialprojekten

Wir bieten: – Einarbeitung in die vielfältigen Probleme einer Stadtvermessung

– Sichere Stelle mit guten Entwicklungsmöglichkeiten

Wir verlangen: – Einsatzfreudigkeit
– Selbständiges und exaktes Arbeiten

Die Besoldung liegt im Rahmen der städtischen Verordnung.

Interessenten werden gebeten, sich handschriftlich unter Beilage der üblichen Unterlagen beim Vermessungsamt der Stadt Zürich, Postfach, 8023 Zürich, zu bewerben. Nähere Auskünfte erteilt Tel. 01/216 42 48.

Stadtverwaltung Luzern

Für das Leitungsbüro der Stadt Luzern suchen wir einen

Vermessungs- oder Tiefbauzeichner

Aufgaben: Nachführung des Leitungskatasters für Elektrizität, Gas, Wasser, Kanalisation, Telefon und Stadtantenne.

Anforderungen: Abgeschlossene Berufslehre als Vermessungs- oder Tiefbauzeichner, Bereitschaft zu guter Teamarbeit.

Wir bieten ein angemessenes Salär und fortschrittliche Sozialleistungen.

Ihre Bewerbung mit Lebenslauf, Zeugniskopien und Referenzangaben richten Sie bitte an das

**Personalamt der Stadt Luzern, Stadthaus,
6002 Luzern, Tel. 21 82 21).**

Bedeutendes Ingenieurbüro im Kanton Zürich sucht für anspruchsvolle Führungsposition einen

dipl. Kultur- und Vermessungs- ingenieur ETH

mit Geometerpatent

Aufgabenkreis:

- Oberleitung der ihm unterstellten Abteilungen
- Fachliche Beratung sämtlicher Abteilungen des Unternehmens in vermessungs- und kulturtechnischen Belangen
- Akquisition von Vermessungs- und Meliorationsaufträgen
- Beratung im Gemeindeingenieurwesen
- Teilnahme an der Gesamtleitung der Firma

Anforderungen:

- mehrere Jahre Praxis
- Führungseigenschaften, Verhandlungsgeschick
- Durchsetzungsvermögen und Initiative
- Fremdsprachenkenntnisse erwünscht

In unserem Unternehmen wird ein dynamischer und zielstrebigere Führungsstil angewandt.

Wenn Sie sich angesprochen fühlen und 30- bis 40-jährig sind, bitten wir Sie, uns Ihre Bewerbungsunterlagen unter Chiffre VW 901 an Cicero-Verlag, Postfach, 8021 Zürich, zuzustellen.



Tiefbau
Erdbewegungen

Für unsere Baustellen im Kanton Zürich und angrenzenden Gebieten suchen wir Sie, den gelernten

Vermessungszeichner

um bei uns die frei werdende Stelle eines **Poliers**, sofort oder nach Übereinkunft, neu zu besetzen.

Mit einem jungen, kollegialen Team, welches mit modernsten Maschinen ausgerüstet ist, hätten Sie, als Vorgesetzter, folgende Aufgaben anzupacken:

- Absteckungsarbeiten
- Aushubarbeiten
- Strassen- und Tiefbau

Für diese Stelle, welche Verantwortungsbewusstsein und Selbständigkeit verlangt, offerieren wir Ihnen selbstverständlich einen hohen Lohn und gute Sozialleistungen.

Nützen Sie die Chance — rufen Sie uns an!

Gebrüder Eberhard, Tiefbau, Schaffhauserstrasse 60, 8302 Kloten, Tel. 01 / 814 38 38



KANTON AARGAU

Auf dem kantonalen Vermessungsamt ist die Stelle eines

Technischen Beamten

zu besetzen.

Wir erwarten die Bewerbung eines initiativen und speditiven Ingenieurs HTL (Vermessung) oder Vermessungstechnikers mit Fachausweisen.

Weitere Auskünfte erteilt der Kantonsgeometer H. R. Andris, Telefon 064 - 211 530 / 591 / 590.

Bewerbungen sind bis 15. September 1979 erbeten an

Kantonales Vermessungsamt
Frey-Herosé-Strasse 12
5001 Aarau

Meliorations- und Vermessungsamt des Kantons Zürich

Wir suchen einen

Geometer-Techniker HTL oder Vermessungstechniker mit FA 1+2

Aufgaben:

- Mithilfe bei Taxationen
- Kontrolle des Abrechnungswesens
- Verifikation von Neuvermessungen und Nachführungen

Anforderungen:

- Diplom als Geometer-Techniker HTL oder Fachausweise 1 und 2 nach neuem Reglement, bzw. 3 Fachausweise nach altem Reglement
- mehrjährige Erfahrung im Vermessungswesen erwünscht.

Bewerbungen mit den üblichen Unterlagen sind bis 30. September 1979 zu richten an das Meliorations- und Vermessungsamt des Kantons Zürich, Kaspar-Escher-Haus, 8090 Zürich. Nähere Auskünfte erteilt Telefon (01) 32 96 11 (intern 3288).



Kantonale Verwaltung

Bei nachstehender Dienststelle ist folgende Stelle wieder zu besetzen:

Meliorations- und Vermessungsamt, Chur
Tel. (081) 21 32 63

Leiter Triangulation

(dipl. Vermessungs- oder Kulturingenieur ETH, evtl. Ingenieur-Geometer HTL, Geometerpatent, Erfahrung in den Trigonometrischen Arbeiten, Gebirgstüchtigkeit).
Nachführung und Erneuerung der Triangulation.

Wir bieten zeitgemässe Entlohnung im Rahmen der Personalverordnung.
Dienstantritt nach Vereinbarung.
Auskünfte über den Aufgabenbereich erteilt die zuständige Dienststelle.

Ihre Bewerbung richten Sie bitte mit den üblichen Unterlagen bis 21. September 1979 an das Personal- und Organisationsamt des Kantons Graubünden, Steinbruchstr. 18/20, 7001 Chur, Tel. 081/21 31 10.

**Personal- und Organisationsamt
des Kantons Graubünden**

Werffeli + Winkler



Wir suchen einen

Vermessungszeichner

zur Mitarbeit an interessanten und bedeutenden Projektaufgaben in den Bereichen Vermessung und Güterzusammenlegung.

Wir bieten fortschrittliche Anstellungsbedingungen in angenehmem Arbeitsklima.

Interessenten richten ihre Bewerbung bitte an:
Werffeli & Winkler, dipl. Bauing. ETH/SIA/ASIC
 Rikonerstrasse 4, 8307 Effretikon
 Telefon 052 / 32 38 21

Vermessungsamt

Wir suchen so bald als möglich eine(n)

Vermessungszeichner(in)

zur Bearbeitung des städtischen Leitungskatasterwerkes.

Aufgaben: Einmessen von Leitungsobjekten, Kartieren von Plänen im Massstab 1:250, Zeichnen der Leitungskatasterpläne.

Bewerber(innen), die sich für diese Arbeit eignen, bieten wir fortschrittliche Arbeitsbedingungen im Rahmen des städtischen Lohnregulativs.

Bitte richten Sie Ihre schriftliche Bewerbung mit den üblichen Unterlagen an den Stadtgeometer.

Telefonische Auskünfte erhalten Sie über Nummer 052/85 54 82.

Vermessungsamt der Stadt Winterthur
 Neumarkt 1, 8400 Winterthur



TRIOPAN-Faltsignale für Vermessungs- oder Bauingenieure werden als die schnellsten und wirksamsten Signale für vorübergehende Signalisation und raschen Einsatz angesehen. Diese sind erhältlich in den Grössen von 60, 70, 90 und 110 cm Schenkel-länge des roten Dreiecks. Die Ausführung aus wetterfestem Kunstfasergewebe, kälte- und wärmefest, rostgeschützten Stativen, selbstöffnende Konstruktion, kleiner Platzbedarf in geschlossenem Zustand zeichnen die TRIOPAN-Faltsignale aus. Haben Sie Probleme, wenden Sie sich an uns. Wir freuen uns, Ihnen diese zu lösen.



TRIOPAN AG Rorschach, Sicherheit im Strassenverkehr, 9400 Rorschach, Telefon (071) 41 11 77

Polygonkappen von Chrétien & Co., 4410 Liestal

Eisen- und Metallgiessereien

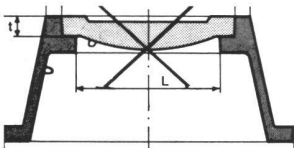

Bisher:
 Deckel nur ein-
 gelegt

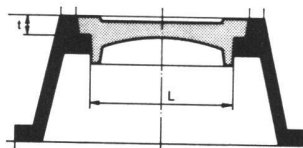

Neu: Deckel ist
 geführt. Heraus-
 springen unmöglich

mehr Sicherheit
 zum gleichen Preis

Telefon 061 9156 56

Kälteschutz-Kleidung

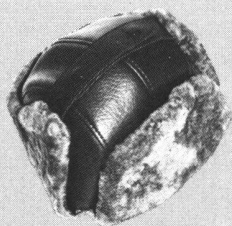

Wintermütze



Winter-
 Handschuhe

Verlangen Sie
 unseren Prospekt
 mit weiteren
 Winterartikeln



Nierenschutz-
 Gilet

Gummi Maag AG
 Sonnenthalstr. 8, 8600 Dübendorf 1
 Telefon 01/821 31 31

Bern
 Tel. 031/54 41 11
 St. Gallen
 Tel. 071/25 25 20
 Ecublens
 Tel. 021/35 74 64



786

Apropos Lichtpausmaschinen:

Die HELIOSTAR 2 wurde zum Spitzenreiter, jetzt kommt (neu) die HELIOSTAR 4:

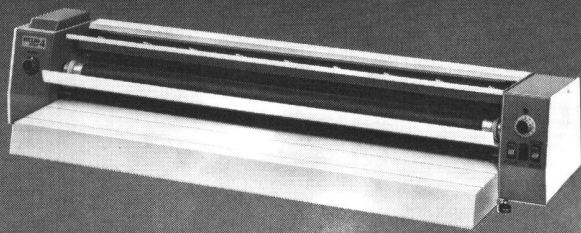

Die kostensparende HELIOSTAR 2, speziell für Kleinbetriebe konzipiert, wurde ein überzeugender Verkaufserfolg.

Nun kommt die HELIOSTAR 4, von gleich gutem Charakter wie ihre (kleine Schwester). Nur noch viel stärker und schneller in der Leistung – also speziell für mittelgrosse Betriebe geeignet.

Eines aber haben die beiden (HELIOSTARS) gemeinsam: den günstigen Preis!

Verlangen Sie überzeugende Unterlagen. Am besten mit untenstehendem Bon.

OZALID AG, 8048 Zürich, Herostr. 7,
Tel. 01 62 7171

OZALID



Bon

Wir interessieren uns für die

HELIOSTAR 4

HELIOSTAR 2

Name/Firma: _____

Adresse: _____

PLZ, Ort: _____



ZEISS ELTA 4, elektronisch reduzierendes Ingenieur-Tachymeter

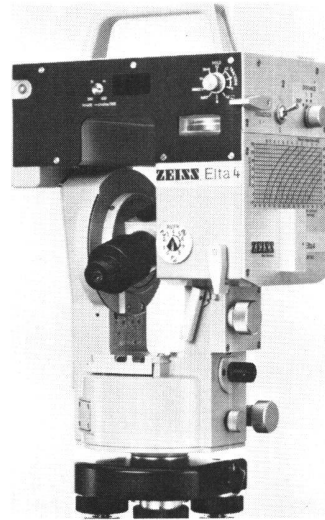

- Elektronische Kreisablesung ± 10 cc
- Horizontal- oder Schrägdistanzmessung, Höhenunterschied innert 5 Sekunden
- Günstiges Preis-/Leistungs-Verhältnis

Verlangen Sie ausführliche Unterlagen vom Elta 4 oder den Katalog über unser gesamtes Vermessungsgeräteprogramm

NEU! Zeichen- und Lichtpauspapiere Zeichen- und Schreibgeräte



Geometra ag

Vermessungs- und Zeichenbedarf
Jubiläumsweg 15, 5036 Oberentfelden
Telefon 064/43 42 22

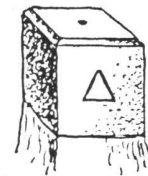

Wir liefern:

Granit-Marchsteine
Polygon-Steine
Triangulations-Steine
sämtlicher Grössen

Eigener Steinbruchbetrieb
Eigene Verarbeitungswerk

GRANITECH AG MÜNSINGEN
Stegreutiweg 2 3110 Münsingen Telefon 031 92 45 45

joder

Kern GK2-A

- automatisches Universalnivellier
- kompakte, geschlossene Form
- automatische Funktionskontrolle
- sehr hohe Einspielgenauigkeit
- mittlerer Fehler für 1 km:
 $\pm 0,7$ mm,
mit Mikrometer $\pm 0,3$ mm
- auch mit Horizontalkreis
lieferbar

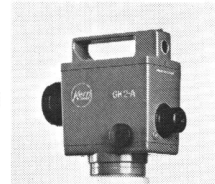

Wir führen auch eine grosse Auswahl an Jalons, Latten, Bandmassen usw. Profitieren Sie von unserem Reparaturservice!

Bauwerkzeuge / Vermessungsinstrumente / Strassensignale
JODER AG Felsenrainstr.20 8052 Zürich Tel.01 / 50 41 60

Typ 1 A = 180 mm
 B = 270 mm
 C = 230 mm
Typ 2 A = 180 mm
 B = 300 mm
 C = 130 mm

Polygonschächte verschiedener Grössen kurzfristig lieferbar

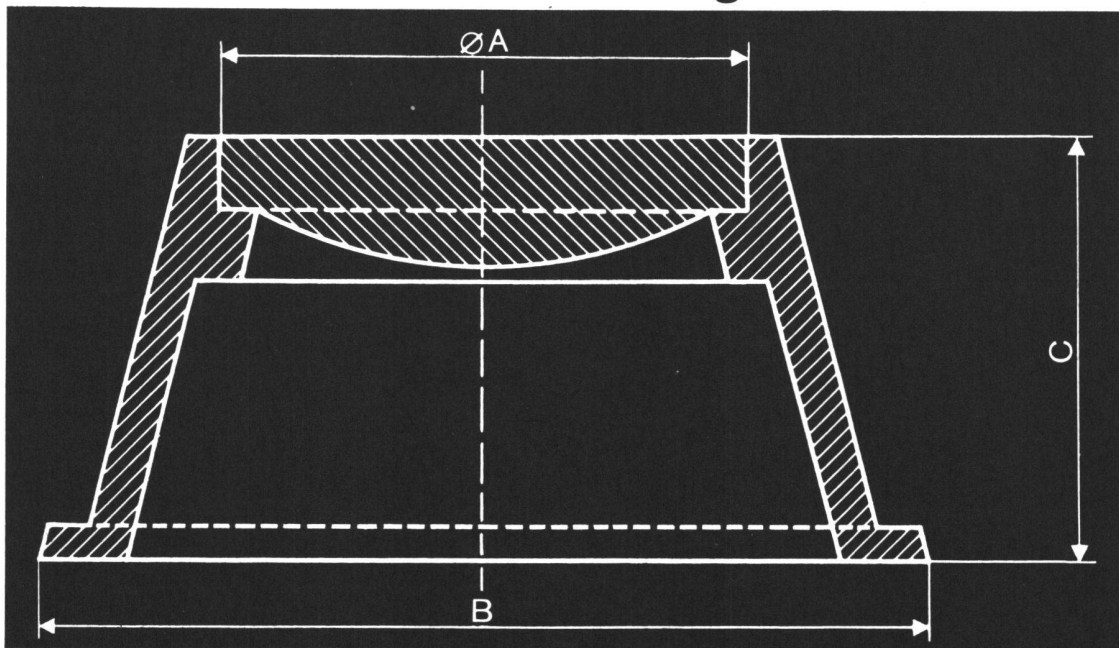

Escher Wyss Aktiengesellschaft
 Postfach, Abteilung Gussverkauf
 8023 Zürich, Telefon (01) 246 25 08

ESCHER WYSS Zürich

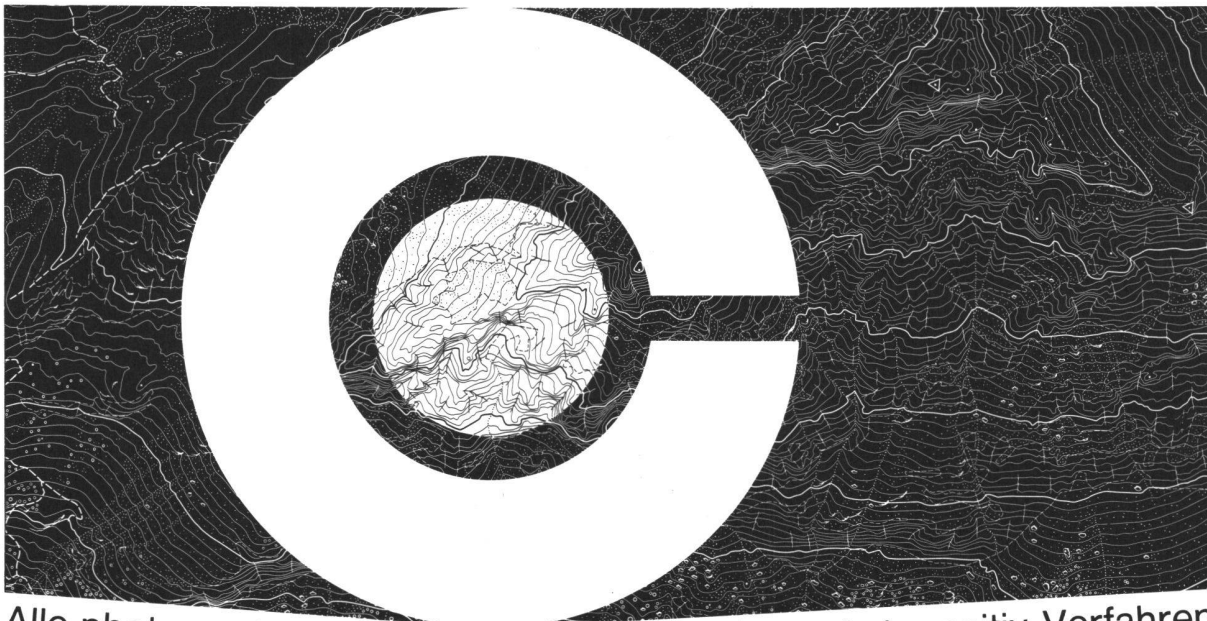

Alle photomechanischen Planreproduktionen – Autopositiv-Verfahren
 Offsetdruck – Mehrfarbendruck – Übersichtsplan – Grundbuchplan –
 Verkleinerungen und Vergrösserungen – Grossformat-Filmpausen auf
 Cronaflexfilm – Addition aus Teilstücken bis Format 400x122 cm.
 Cronaflex für bessere Planreproduktionen vom Fachmann ausgeführt!
E. Collioud + Co Bern Reproduktionsanstalt Telefon 031/45 32 60