

Zeitschrift: Vermessung, Photogrammetrie, Kulturtechnik : VPK = Mensuration, photogrammétrie, génie rural

Herausgeber: Schweizerischer Verein für Vermessung und Kulturtechnik (SVVK) = Société suisse des mensurations et améliorations foncières (SSMAF)

Band: 81 (1983)

Heft: 10

Werbung

Nutzungsbedingungen

Die ETH-Bibliothek ist die Anbieterin der digitalisierten Zeitschriften. Sie besitzt keine Urheberrechte an den Zeitschriften und ist nicht verantwortlich für deren Inhalte. Die Rechte liegen in der Regel bei den Herausgebern beziehungsweise den externen Rechteinhabern. [Siehe Rechtliche Hinweise.](#)

Conditions d'utilisation

L'ETH Library est le fournisseur des revues numérisées. Elle ne détient aucun droit d'auteur sur les revues et n'est pas responsable de leur contenu. En règle générale, les droits sont détenus par les éditeurs ou les détenteurs de droits externes. [Voir Informations légales.](#)

Terms of use

The ETH Library is the provider of the digitised journals. It does not own any copyrights to the journals and is not responsible for their content. The rights usually lie with the publishers or the external rights holders. [See Legal notice.](#)

Download PDF: 20.02.2025

ETH-Bibliothek Zürich, E-Periodica, <https://www.e-periodica.ch>



Meliorations- und Vermessungsamt
des Kantons Zürich

Wir suchen einen

Kartographen oder Vermessungszeichner

für unsere Kartenzentrale.

Aufgaben:

- Feldverifikation für Übersichtspläne 1 : 2500 und 1 : 500
- Vorbereitung der Durchführung und der Reproduktion der Übersichtspläne.

Anforderungen:

- Abgeschlossene Lehre
- Selbständiges und exaktes Arbeiten.

Wir bieten:

- Sichere Stelle mit guten Entwicklungsmöglichkeiten
- Zeitgemässes und den Fähigkeiten entsprechendes Gehalt
- Zentralen Arbeitsplatz, Nähe Hauptbahnhof.

Bewerbungen mit den üblichen Unterlagen sind an den Chef des Meliorations- und Vermessungsamtes des Kantons Zürich, Kaspar Escherhaus, 8090 Zürich, einzureichen.

Nähere Auskünfte erteilt Telefon 01/259 27 56.

STADTVERWALTUNG ST. GALLEN

Für die Leitung des **Vermessungsamtes** suchen wir infolge bevorstehender Pensionierung des bisherigen Chefs eine jüngere Persönlichkeit als

Stadtgeometer

Diese verantwortungsvolle Stelle setzt ein abgeschlossenes Studium als Kultur- oder Vermessungsingenieur sowie das Geometerpatent voraus. Erforderlich sind zudem einige Jahre Praxis in Grundbuch- und Bauvermessung, EDV-Kenntnisse, organisatorische Fähigkeiten, Durchsetzungsvermögen, Führungseigenschaften und Verhandlungsgeschick sowie Gewandtheit im mündlichen und schriftlichen Ausdruck.

Stellenantritt: 1. Juni 1984 oder nach Vereinbarung.

Interessentinnen und Interessenten sind gebeten, uns ihre Bewerbung mit den üblichen Unterlagen bis **14. Oktober 1983** einzureichen.

Der bisherige Stellvertreter gilt als angemeldet.

Anmeldungen sind zu richten an das Personalamt der Stadt St. Gallen, Rathaus, 9001 St. Gallen (Tel. 071/21 54 15).

Das Personalamt



Wir sind eine der bedeutendsten schweizerischen Ingenieurunternehmungen und bearbeiten Projekte in der ganzen Welt.

Wir suchen im Zuge des Ausbaus unserer Aktivitäten in den Bereichen Kulturtechnik und ländliche Entwicklungsplanung einen

Dipl. Kulturingenieur ETH als Projektleiter im Ausland

für die Führung von hydro-agronomischen Entwicklungsprojekten in Ländern der dritten Welt.

Wir bearbeiten Faktibilitäts-Studien, Projektierungen, Ausschreibungsprojekte und führen Bauleitungsaufträge durch. Unsere Kunden sind mehrheitlich Regierungen und/oder Entwicklungsbanken mit hohen Anforderungen an schnelle Projektabwicklung und Qualität.

Voraussetzungen:

- ein abgeschlossenes Studium als Kulturingenieur, Bauingenieur oder eine äquivalente Ausbildung mit mindestens 10 Jahren Erfahrung in hydro-agronomischen Entwicklungsprojekten im Ausland, davon mindestens für 3 Projekte als «Resident» Projektleiter
- Fremdsprachen-Kenntnisse in Wort und Schrift (Englisch, Französisch und/oder Spanisch)
- Selbständigkeit und Kreativität in der Erarbeitung von technischen Lösungen
- Verhandlungs- und Personalführungsgeschick

Wir bieten eine weitgehend selbständige Tätigkeit innerhalb eines kleinen Teams, ein leistungsorientiertes Salär und die Sozialleistungen einer Grossunternehmung.

Wir bitten Interessenten, ihre Bewerbung mit den üblichen Unterlagen unter dem Kennwort «Kulturtechnik» an unsere Personalabteilung zu richten. Für weitere Auskünfte bitten wir, direkt den Leiter der Abteilung Kulturtechnik, Herrn O. Stöckle, anzurufen.

**ELEKTROWATT
INGENIEURUNTERNEHMUNG AG**
Bellerivestrasse 36, 8008 Zürich
Telefon 01/251 62 61



Wir suchen zum möglichst baldigen Eintritt einen

Vermessungszeichner

oder eine

Vermessungszeichnerin

für die Mitarbeit in der Nachführung der Grundbuchvermessung. Es besteht die Möglichkeit zur selbständigen Ausführung von Feld- und Büroarbeiten.

Es handelt sich vorerst um einen bis ca. April 1984 befristeten Einsatz. Unter Umständen wird jedoch eine Fortsetzung der Beschäftigung möglich sein.

Interessenten melden sich bitte bei:

W. Ramseyer, Kreisgeometer, Haselstr. 15,
5400 Baden, Tel. 056/22 96 51

Wir suchen für die Führung eines kleinen Filialbetriebes in der Ostschweiz

Ingenieur HTL oder Vermessungszeichner/ Tiefbauzeichner

mit einigen Jahren Praxis

Arbeitsgebiete:

- Nachführung Leitungskataster
- Projekte & Bauleitung im Tiefbau
- Quartierplanungen.

Wenn Sie sich angesprochen fühlen, nehmen Sie bitte Kontakt auf mit

K. Widmer, Ing. & Vermessungsbüro
9542 Münchwilen, Tel. 073/26 23 26

Nous cherchons pour date à convenir

Dessinateur-géomètre

polyvalent pour divers travaux de bureau et de terrain.

Faire offres à:

Roger HOCHULI, Ingénieur-géomètre
20, chemin de la Caroline, 1213 ONEX, Genève

Ingenieur- und Vermessungsbüro im Tessin sucht

Vermessungstechniker

mit Fachausweis oder qualifizierten

Vermessungszeichner

welcher den FA erwerben möchte, für Neuvermessungs- und Nachführungsarbeiten.

Offerten unter Chiffre VM 237, Fotorotar AG,
Anzeigenverwaltung, Postfach, 8132 Egg.

Gesucht für sofort oder nach Übereinkunft

Kulturingenieur oder Ingenieur HTL

für Arbeiten im Meliorations-, Tiefbau- und Vermessungswesen.

Anmeldungen sind erbeten an Ingenieur- und Vermessungsbüro Karl Zurbriggen, 3902 Brig-Glis

Vermarktungsarbeiten

übernimmt und erledigt

- genau
- prompt
- zuverlässig
- nach Instruktion GBV

für Geometerbüros und Vermessungsämter in der deutschsprachigen Schweiz

Josef Lehmann, Vermarktungsunternehmer,
9555 Tobel TG, Telefon 073/45 12 19

Vermessungsingenieur HTL

26, sucht im schweizerischen Mittelland neuen Wirkungskreis.

Eintritt nach Vereinbarung.

Angebote unter Chiffre VW 236, Fotorotar AG,
Anzeigenverwaltung, Postfach, 8132 Egg.

Vermessungszeichner-Team

übernimmt sämtliche Zeichnungsarbeiten auf dem Gebiet **Leitungsbau**

- enorm günstiger Stundenansatz oder Pauschale
- Kostenloses Abholen und Zurückbringen von Plänen
- Namhafte Referenzen aus 14jähriger Zusammenarbeit (Tel., EW, Gas, Wasser, Redif.)

**KURT SAUTER
TECHN. BÜRO
LEITUNGSBAU**

8640 Rapperswil Tel. 055 27 62 46

Marktgasse 15
8640 Rapperswil
Telefon 055/27 62 46

DAS SCHWARZE BRETT

für den Occasionsmarkt
und Kleinstanzeigen (ohne Stelleninserate)

Günstiges Vorführmodell:
Aut. Ingenieurnivellier SOKKISHA B2C,
frisch revidiert, mit Garantie
WEIDMANN + SOHN, Generalvertretung
8702 Zollikon, Tel. 01 391 52 62

Ich wünsche in der nächsten Nummer folgenden Text auf dem schwarzen Brett und schicke Ihnen beiliegend die verlangten Fr. 20.-.

Senden an die **Administration der VPK, Fotorotar AG,**
Gewerbstrasse 18, 8132 Egg

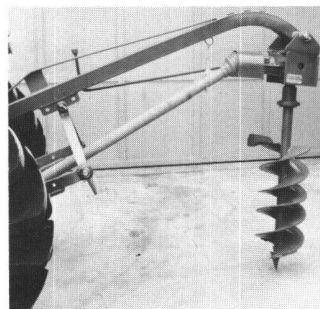

FARM- Erdlochbohrer

passt an alle Traktoren mit 3-Punkt-Hydraulik,
versch. Bohrerdurchmesser
für Marksteine, Pfähle usw.,
verlangen Sie Prospekte,
Preise und Referenzen.

Ad. Bachmann AG,
Maschinen
9554 Täggerschen TG
Tel. 073/4513 45

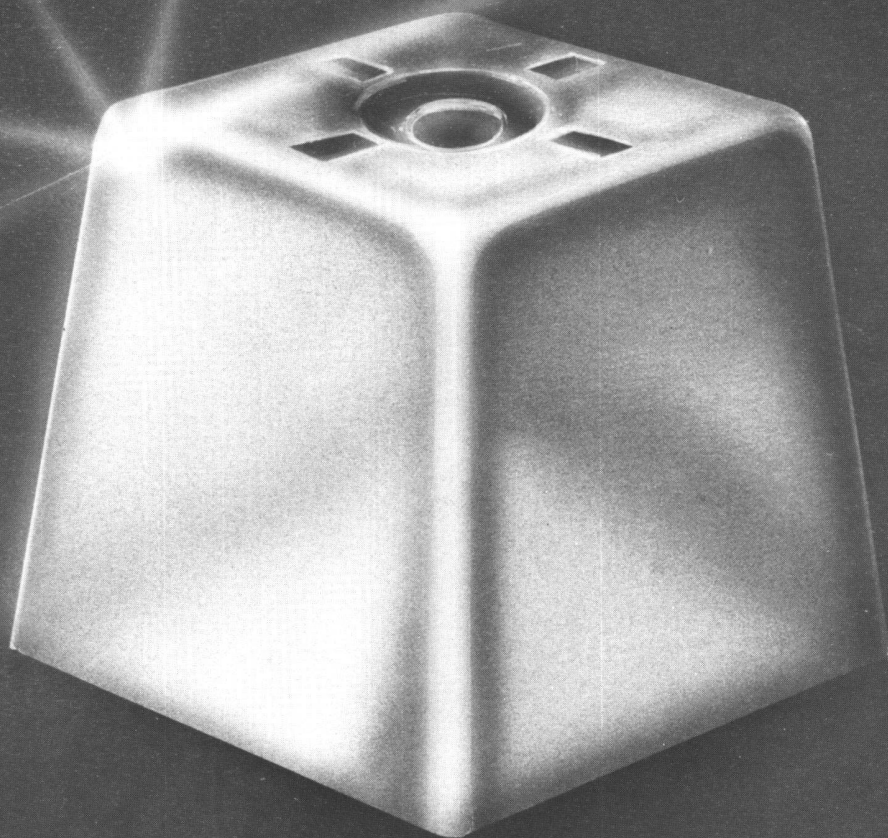

BORNE FENO

*efficace
précise
économique*

E^{TS} FAYNOT

THILAY 08800 MONTHERMÉ (France) - Tél. (24) 32.81.22+ - Télex 840 345 F

Seit 1894

tätig in Abbau, Verarbeitung
und Verkauf von Granit



Maurino-Granit

CH-6710 Biasca

Tel. 092/7213 22/72 13 23 Telex 73659

Wir haben uns mit **triacca**™
zusammengeschlossen und liefern
nach wie vor die bewährten

MARKSTEINE BORNES

Mehr Sicherheit im Strassenverkehr mit

Chrétien-Polygonkappen

Bisher:

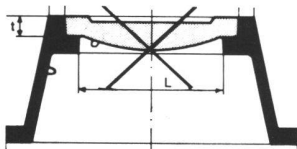

Deckel nur eingelegt

Neu:

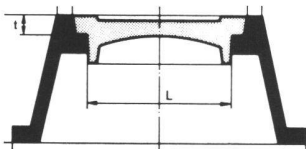

Deckel ist geführt. Herauspringen unmöglich

100
Jahre



1883
1983

Chrétien & Co.

Eisen- und Metallgiessereien
4410 Liestal

Tel. 061/91 56 56



Grundwasserkarte 1:25 000 des Kantons Zürich

Achtfarbiges Kartenwerk in 12 Einzelblättern entsprechend der Blatt-
einteilung der Landeskarte der Schweiz 1:25 000, herausgegeben vom
Amt für Gewässerschutz und Wasserbau des Kantons Zürich.

Inhalt der Karte

- Schotter-Grundwasserleiter mit Angabe der Grundwassermächtigkeit und der Isohypsen des Grundwasserspiegels.
- Bekannte tiefere Grundwasservorkommen (Grundwasser-Stockwerkbau).
- Quellen und ausgeprägte Quellhorizonte.
- Vorflut- und Infiltrationsverhältnisse entlang von Oberflächengewässern.
- Informationen über technische Anlagen wie Grundwasserfassungen usw.

Erläuterungen zur Grundwasserkarte

Zur Grundwasserkarte wird ein Textband mit der Beschreibung der wichtigsten Grundwasservorkommen im Kanton Zürich verfasst. Dieses reich illustrierte Buch mit geologisch-hydrologischen Profilen, Tabellen, Diagrammen, Fotos wird 1984 erscheinen. **Subskriptionen** für die Erläuterungen zur Grundwasserkarte können bei der Kartenzentrale Grundwasserkarte Kanton Zürich, Postfach, 8049 Zürich, eingereicht werden.

Bestellungen und Verkauf

mit Postkarte oder untenstehendem Talon
an: Kartenzentrale Grundwasserkarte
Kanton Zürich, Postfach, 8049 Zürich

Preise

Einzelblätter Fr. 30.- ganzer Kartensatz (total
12 Blätter) Fr. 320.- (Kartenblätter im
Taschenformat gefalzt).
Richtpreis für Erläuterungsband ca. Fr. 100.-.

BESTELLSCHEIN

- Eglisau Winterthur*
 Zürich* Uster
 Bülach* Stäfa
 Albis* Richterswil*
 Diessenhofen* Hörnli*
 Andelfingen Ricken*
 Ganzer Kartensatz (total 12 Blätter)

*Kartenzusammensetzung respektive Teil-
blätter der Landeskarte 1:25 000

Ich/Wir bestelle(n) folgende Blätter der Grundwasserkarte des Kantons Zürich gegen Rechnung (bitte Anzahl eintragen!). Lieferung nur solange Vorrat, Teillieferung vorbehalten

- Ich interessiere mich für die Erläuterungen zur Grundwasserkarte und bestelle
 _____ Exemplare (Auslieferung 1984)

Datum _____

Unterschrift _____

Name _____

Vorname _____

Adresse _____

PLZ/Ort _____

Senden an: Kartenzentrale
Grundwasserkarte Kanton Zürich
Postfach, 8049 Zürich

Alpia-Planablagen, horizontal oder vertikal, praktisch und raumsparend.



Beratung und Dokumentation durch
Grab + Wildi AG. Ausstellung
Seilergraben 61 8023 Zürich 1 Tel. 01/25157 88
und Urdorf Tel. 01/734 36 67

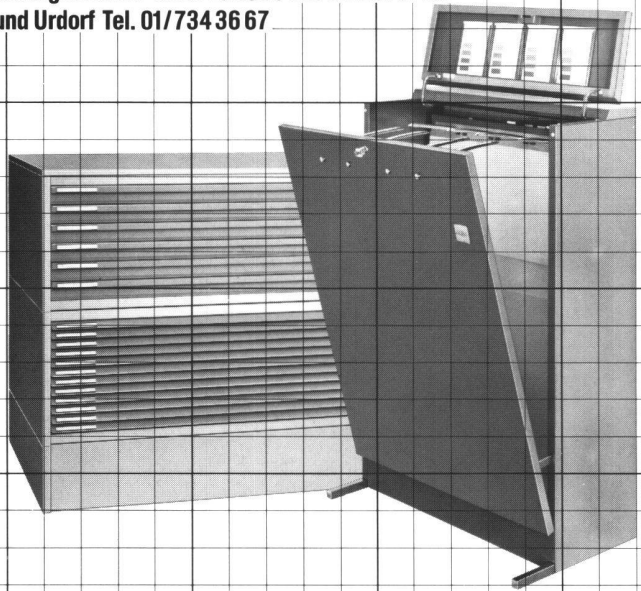

GRANITECH AG MÜNSINGEN

Stegreutiweg 2
3110 Münsingen
Telefon 031 92 45 45

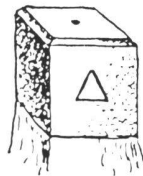

Wir liefern:

Granit-Marchsteine

12 x 12	60-70 cm	Fr. 10.80
14 x 14	60-70 cm	Fr. 11.50

Kleinpflaster

8 x 11 cm		
1. Kl. grau-blau		Fr. 291.70 p. t.
2. Kl. grau-blau		Fr. 269.30 p. t.
2. Kl. gemischt		Fr. 256.50 p. t.

grössere Mengen
Spezialofferte verlangen

Eigener Steinbruchbetrieb
Eigenes Verarbeitungswerk

Polygonschächte

verschiedene Grössen

kurzfristig lieferbar

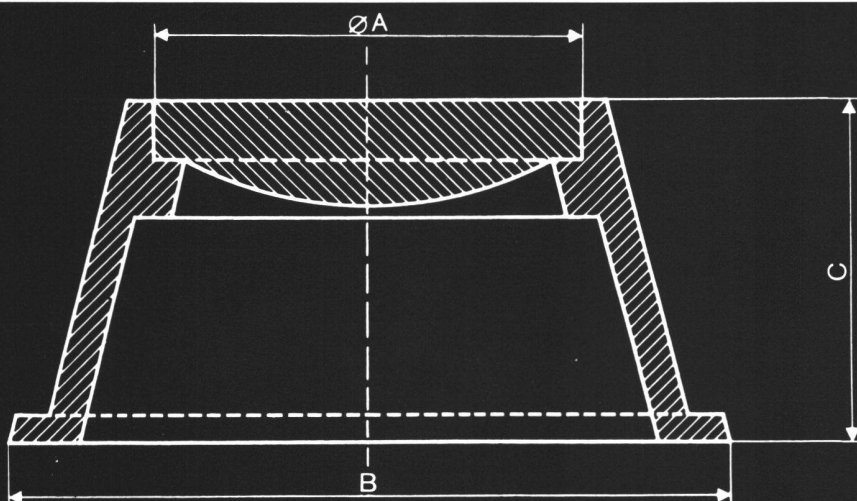

Typ 1 A = 180 mm
B = 270 mm
C = 230 mm

Typ 2 A = 180 mm
B = 300 mm
C = 130 mm

SULZER ESCHER WYSS

Eine Sulzer Konzerngesellschaft

Sulzer-Escher Wyss AG
Am Escher-Wyss-Platz
Abteilung Gussverkauf
CH-8023 Zürich, Tel. 01 - 246 25 08

□1172

VOM SPEZIALISTEN FÜR SPEZIALISTEN

OLIVETTI L1

DIE WIRTSCHAFTLICHE EDV-LÖSUNG

FÜR DEN GEOMETER

Büfa 83 Basel
3.-7. Oktober 1983
Muba-Gelände
Halle 26 / Stand 26.371
olivetti

Olivetti bietet mehr!

Software für höchste Ansprüche

- ▣ Grundbuchvermessung (**eine** Programmdiskette):
 - bis **55 000 Punkte** pro Diskette
 - Speicherung der Flächendefinitionen (4 Pläne/Diskette)
 - Freie Station / Helmertransformation
 - Kontrollzeichnung
- ▣ Strassenbau:
 - Horizontalaxe, Längen-, Normalprofil
 - Massenberechnung
- ▣ GKP:
 - Listenrechnung nach Hörler/Imhof
- ▣ Güterzusammenlegung
- ▣ Büroadministration (SIA/VISURA)
- ▣ Programme für Bau- und Gemeindeingenieure

Das Hardware-Konzept:

- ▣ Baukastenprinzip für optimale Arbeitsplätze
- ▣ 16-BIT-Computer modernster Bauart
- ▣ 384 K RAM-Speicher (192 K für den Anwender)
- ▣ 2 Mega-Floppy-Stationen (2×980 KB)
- ▣ Freistehende Tastatur
- ▣ Graphisch/alphanumerischer Bildschirm (**15 Zoll**, frei drehbar)
- ▣ V24/RS 232 oder Current Loop-Interface für Peripheriegeräte
- ▣ Verschiedene Druckertypen zur Auswahl: Thermo-, Matrix- oder Schreibsterndrucker
- ▣ Ausbaubar: Hard-Disk, Terminalbetrieb (z. B. Gemini)
- ▣ Anschlussmöglichkeit für Koordinatographen, Zeichentische, Datenregistriergeräte



Ihre EDV-Lösung interessiert mich

- Bitte senden Sie mir weitere Unterlagen.
- Ich wünsche eine praktische Vorführung, bitte nehmen Sie mit mir Kontakt auf.
- Ich besuche Sie an der Büfa in Basel, bitte senden Sie uns Eintrittskarten.

Name: _____

Firma: _____

Adresse: _____

Telefon: _____

OLIVETTI (Schweiz) AG 8004 Zürich, Kernstrasse 37
Scientific Technical Appl. Telefon 01/241 83 11

olivetti

Technisch-wissenschaftliche Gruppe (ST)