

Zeitschrift: Illustrierte schweizerische Handwerker-Zeitung : unabhängiges Geschäftsblatt der gesamten Meisterschaft aller Handwerke und Gewerbe

Herausgeber: Meisterschaft aller Handwerke und Gewerbe

Band: 8 (1892)

Heft: 7

Werbung

Nutzungsbedingungen

Die ETH-Bibliothek ist die Anbieterin der digitalisierten Zeitschriften. Sie besitzt keine Urheberrechte an den Zeitschriften und ist nicht verantwortlich für deren Inhalte. Die Rechte liegen in der Regel bei den Herausgebern beziehungsweise den externen Rechteinhabern. [Siehe Rechtliche Hinweise.](#)

Conditions d'utilisation

L'ETH Library est le fournisseur des revues numérisées. Elle ne détient aucun droit d'auteur sur les revues et n'est pas responsable de leur contenu. En règle générale, les droits sont détenus par les éditeurs ou les détenteurs de droits externes. [Voir Informations légales.](#)

Terms of use

The ETH Library is the provider of the digitised journals. It does not own any copyrights to the journals and is not responsible for their content. The rights usually lie with the publishers or the external rights holders. [See Legal notice.](#)

Download PDF: 16.02.2025

ETH-Bibliothek Zürich, E-Periodica, <https://www.e-periodica.ch>

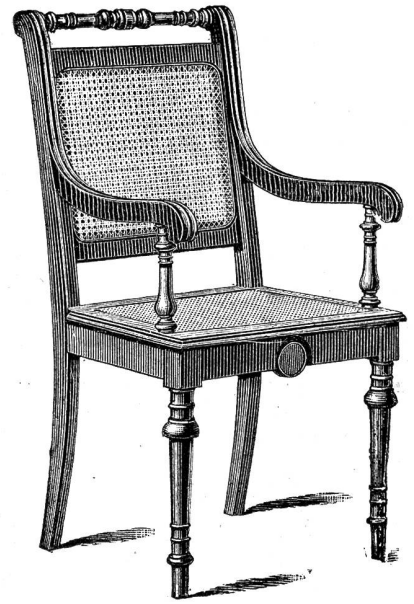
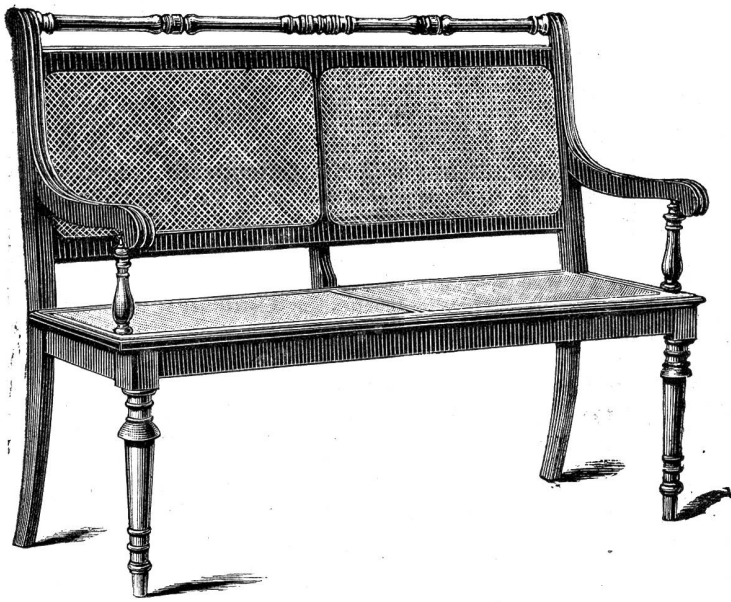

Emil Baumann

Möbelfabrik

Horgen am Zürichsee

empfiehlt

den Herren Schreinermeistern und Möbelhandlungen seine reiche Auswahl in **Sesseln** in über 50 verschiedenen schönen Formen vom Einfachsten bis zum Reichsten.

Die courantesten Nummern können stets sofort ab Lager expediert werden. Aufträge nach eingesandten Zeichnungen od. Mustern werden prompt ausgeführt.

Eine gross angelegte neue Holztröcknerei ermöglicht ganz solide Arbeit.

Nur I. Qualität Rohrgeflecht.

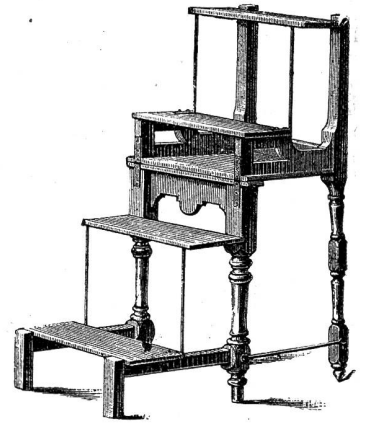
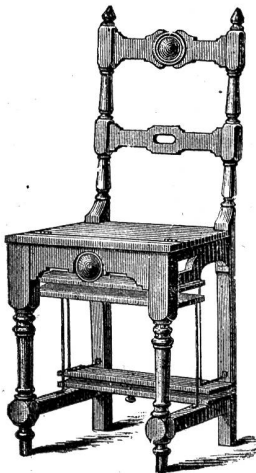

Illustrierte Kataloge mit Preisen stehen zu Diensten. (708)

Die neuesten Modelle sind gesetzlich geschützt.

Durchschnittl. tägliche Produktion ca. 60 Stück.

Gesucht.

Ein mit allen Neuerungen vertrauter **Giessermeister**, seit Jahren Chef der Metallgiesserei eines grösseren Etablissements, sucht eine **Metallgiesserei** mit guter **Kundschaft zu kaufen**, event. sich in einem rentablen Geschäfte der **Metallbranche** zu beteiligen, wo ihm Gelegenheit geboten wäre seine Neuerungen und praktischen Kenntnisse zu verwerthen. Gefl. Offerten unter Chiffre **O 2792 Z** an 101) *Orell Füssli Annoncen* (O F 2792) in Zürich.

Stuhl-Flechtrohr

empfiehlt [97] **D. Senn-Mooser, Liestal.**

Lärchen-Bretter

12" dick, dürr, verkauft billigst

102) **Konrad Roos, Urnäsch.**

Guillod & Schumacher

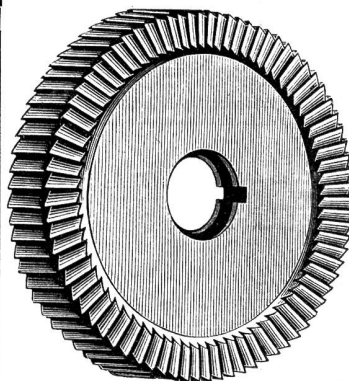

Prämirt an der Weltausstellung 1889.

in **Cortailod**

(Kt. Neuenburg)

liefern als Spezialität in bester Ausführung:

Zirkularsäge

für Holz und Metall bis zu 20 cm Durchmesser.

Planfräser mit Spiralzähnen. **Hinterdrehte Profil- und Nutfräser** für Metall und Holz. **Fräser** für **Stirn-, Schnecken- und Kegelräder.**

Preis-Courant gratis und franko.

Achtung!

Wo wäre für einen tüchtigen **Wagner** Gelegenheit, sich zu etabliren oder eine schon bestehende **Wagnerei** zu übernehmen? — Sich zu wenden an

Emil Naef, charron 108) **Bière** (Ct. Vand.)

Zu verkaufen:

104) eine **alte Trotte**, passend für Zimmermeister od. Pressenbauer. — Angebote nimmt entgegen und ertheilt Auskunft

H. Homberger, Maler, Sprensenbühl, Hottingen.

Stelle-Gesuch.

Ein solider Bauschreiner, technisch und praktisch erfahren, Maschinenkenntnis, damit vertraut, und selbst für sich im Auslande gearbeitet, sucht Stelle als **Werkführer** oder **Vorarbeiter** in ein einem geordneten Bau-geschäft.

Gef. Offerten an die Expedition der „Handw.-Ztg.“ in St. Gallen. (89)

Maler gesucht.

105) Ein tüchtiger Maler, der auch in Holzfarben bewandert ist, findet fürs ganze Jahr Arbeit, bei

H. Gerstner, Maler, Uster (Kt. Zürich).

Föhrenholz,

prima und absolut dürr, 20 Klötze 36 mm, 3 à 4 Kl. 55 mm und 1 Kl. 75 mm, geschnitten, wird wegen Nichtgebrauch **verkauft**. Franco. Angebote vermittelt die Expedition der Handw.-Ztg. in St. Gallen unter Chiff. 88. (88)

Stelle-Gesuch.

Werkführer, praktisch und theoretisch erfahren, guter Zeichner, sucht unter bescheidenen Ansprüchen eine Stelle in einem Bau- oder Möbel-Geschäft. Zeugnisse, Zeichnungen zu Diensten.

Offerten unter A 81 L an die Expedition der Handwerker-Zeitung in St. Gallen.

Bandsägen

mit Hand- und Fussbetrieb (sich durch sehr leichten Gang vor allen andern Systemen auszeichnend) mit oder ohne Bohr- und Frisvorrichtung, liefert fortwährend in verschiedenen Grössen für jeden Wagner, Schreiner, Glaser, Zimmermeister, Küfer, Kübler (mit vorzüglichster Garglerei und Bohrererei, extra Gargel-, Bohr- und Abdreh-Maschine mit Fräse und mit od. ohne Drehbank), Drechsler (für Horn, Buchs, Pokholz etc. zu schneiden), Kistenmacher, Holzhändler (zum Klatterholz schneiden etc.). Diese Bandsägen sind auch mit Kraft leicht zu gebrauchen. Bis jetzt 150 Stück im Betriebe. Sämmtliche werden mit Garantie geliefert. Zahlreichste Referenzen stehen zu Diensten. Langjährige Erfahrung. Der sich bestens empfehlende

G. Sauter, [639

Wagen- und Bandsägenfabrikant, Seebach bei Oerlikon (Zürich).



des **STANDARD TOOL Co.** in CLEVELAND
GENERAL-VERTRÉTERUNG
BERNHARD FISCHER & WINSCH
DRESDEN-A.
Werkzeuge- u. Maschinen-Fabrik,
(581)

Die Metallwaarenfabrik u. Metallgießerei

von

Castor Egloff in Nieder-Rohrdorf

(Kt. Aargau)

[12

liefert in vorzüglicher Qualität alle Arten von

Wasserleitungsgegenständen,

als: **Ventilhähnen, Reiberhähnen, Verschraubungen, Brunnenröhren** etc., sowie **Metallrohrguss** nach eingesandten und eigenen Modellen.

Catalog mit Preisverzeichniss gratis und franko.

Bearbeitete Messingguss-Artikel

als **Hähnen, Verschraubungen** aller

Art, **Badwannenventile** etc. etc.

liefere ich bei grösseren Quantitäten sehr vortheilhaft und ersuche bei Bedarf um Preis-anfrage unter Einsendung von Mustern.

Rd. Trost,

630]

Metallwaarenfabrik **Künten** (Aargau).

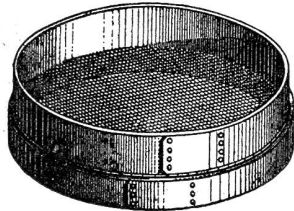

Siebe

für jeden Zweck, (799

Drahtgewebe u. -Geflechte,

Sandwerfen,

Speiseschränke, Drahtwaaren

aller Art empfiehlt:

Telephon. **C. Vogel,** Telephon.

Geländer-, Sieb- u. Drahtwaarenfabrik

Kugelfasse 5, St. Gallen, Brühlgasse.

Nützliche

Höhe: 18 Centimeter.

Zum reduzirten Preis liefere ich eine sehr hübsche Uhr mit Anker-Werk eine Taschen-Uhr) ge- aus feinem gewalzten Nickel und die Uhr so konstruirt, dass sie sowohl gestellt, als auch an die Wand gehängt werden kann. Um den Ankauf auch Minderbemittelten, aber Ehrbaren zu ermöglichen, ist es gestattet, sich die Uhr durch monatliche Abzahlungen von je 3 Franken zu beschaffen, bei: **Aug. Joannot-Perret, Fabrikant**

558]

Kiste und Verpackung 60 Cts.



Festgeschenke.

Durchmesser des Ziffer-

blattes: 10 Centimeter.

von **9 Franken,** liefere

und sehr gute Wecker-

in jeder Stellung (wie

hend. Das Gehäuse ist

so konstruirt, dass sie

sowohl gestellt, als auch

an die Wand gehängt

werden kann. Um den

Ankauf auch Minder-

bemittelten, aber Ehr-

baren zu ermöglichen,

ist es gestattet, sich

die Uhr durch monat-

liche Abzahlungen von

je 3 Franken zu be-

schaffen, bei: **Aug. Joannot-Perret,**

Fabrikant

in **Faug** (Kt. Waadt).

Kiste und Verpackung 60 Cts.

Für Mechaniker

in der französisch. Schweiz.

25] Man sucht Stelle für

jungen **Mechaniker,** der

Lehrzeit und Lehrlingsprü-

fung mit bestem Erfolg be-

standen hat, am liebsten

nach der französ. Schweiz.

Familienleben erwünscht.

Ansprüche bescheiden.

Gefl. Offerten unt. Chiffre

OK 25 an die Exped. der

Handwerker-Ztg., St. Gallen.

Schrauben-Flaschenzüge

mit Patent-Friction.

Unübertroffene

Leistungsfähigkeit, Sicher-

heit und Dauerhaftigkeit.

65 pCt. Nutzeffekt,

also 2-3 mal mehr,

als bei allen be-

kannt. engl. Züge.

Schnecke u. Welle

aus einem Stück

von bestem Stahl;

Gewindesauber ein-

geschnitten und

gehärtet.

Durch die Patent-

Friction wird die

Last in jeder Höhe

sicher freischweb.

gehalten.

Schneckenrad und

Kettennuss von

Hartguss des

Grusonwerkes in

Buckau

Flaschen aus

bestem

Schmiedeseisen.

Selbstthätige Schmierung. [683

Ein Mann hebt die Maximallast.

Differential-Flaschenzüge,

zu reduzirten Preisen.

Alfred Winterhalter

z. „Meerpfad“, Schmidgasse 26.

St. Gallen

Wichtige Mittheilungen

für **Arbeiter,** welche Ka-

pitalisten werden möchten,

ertheilt gegen Retourmarke

L. Winiger, Luzern,

Zürcherstr. 46.

61]

Deutsch-Amerik. Maschinenfabrik

ERNST KIRCHNER & Co

LEIPZIG · SELLERHAUSEN

Prämirt mit höchsten

Auszeichnungen.

Inhaber

In- & Ausländischer

Patente.

Säge- & Holzbearbeitungs-Maschinen.

ALS ALLEINIGE SPECIALITÄT · IN · HÖCHSTER · VOLLKOMMENHEIT ·

VERBESSERTE

MASSIVE

MASSIVE

MASSIVE

MASSIVE

MASSIVE

MASSIVE

MASSIVE

MASSIVE

MASSIVE

MASSIVE

MASSIVE



Sorgfältig auspro-
birte Maschinen für
Schreinereien,
Glasereien etc. kön-
nen sofort prompt
vom Lager
geliefert werden.

Ueber 20,000 Maschinen
bereits geliefert.

Mässige Preise.
Coulante Bedingungen.

Zürich.

Filialbureau: 1305
Grossmünsterplatz 2.
Ingenieur:
Robert Kirchner.

Für grosse Bauschreinereien.

77] Ein tüchtiger Bauschreiner mittleren Alters von solidem Charakter, dem jede Arbeit anvertraut werden kann, sucht in einer grösseren **Bauschreinerei** Stelle für **Anschlagen u. Setzen**, wo er das ganze Jahr hindurch genügend Arbeit hätte. Anfragen unter Chiffre 77 befördert die Expedition der Handw.-Ztg. in St. Gallen.

Blasbälge

für Feuerarbeiter, Metzger, Giesser etc. (431)
Besonders empfehle: **Blasbälge mit abnehmbarem Leder.**
Preiscourant zu Diensten.
Ant. Hungerbühler, Arbon.



Die **garantirt besten u. billigsten Metall-Sägen**,
(Diamantstahl-)

geprüft u. empfohlen von vielen Fachleuten kosten per Dutzend [792]
cm. lg. 18 23 28 32
Fr. 4, 25, 4, 90, 5, 50, 6, —.
Dazu passende Sägebogen mit einem Blatt per Stück:
Fr. 2, 25, 2, 65, 3, 30, 3, 60.
Das Nachschärfen der Sägen per Dutzend Fr. 2, 50.
Hanisch, Granateng. 15, Aussersihl.

Patent-Achsen und Federn
Muttern und Schrauben aller Art
Sämtliche Wagenartikel etc. etc. billigst.
H. Bartenbach, Gant.
(H 889 X) [617]

Patente überall
besonderen Vorzug
HANSLIN & CO
PATENT-ANWALTER
BERN
SCHWEIZ
[80]

Joh. Weber, Maschinenfabrik Wald (Zürich).

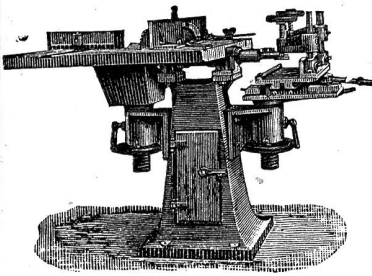

■ Holzbearbeitungs-Maschinen ■
Bandsägen für Stämme, Schreiner und alle Zwecke, 4 Grössen.
Doppelte Hobelmaschinen, 600 und 450 mm breit.
Abrichtmaschinen, 400, 500, 600 mm breit mit Schutzvorrichtungen.
Kreissägen für alle Zwecke, in versch. Grössen.
Kehlmaschinen mit horizontaler und vertikaler Achse, mit Abplattköpfen für saubere Arbeit.
Holzdrehbänke. — Transmissionen.

Universalmaschinen. — Sägefeilmaschinen.
Ganze Schreinerei-Einrichtungen.

Diplomirt. — Illustr. Preiscourant gratis, franko. (281)

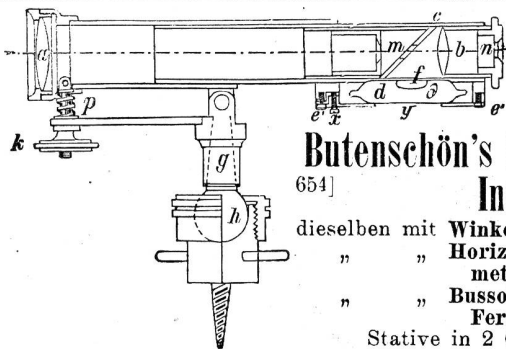

J. F. Klingelfuss, AARAU

unterhält Lager von

Butenschön's Patent-Taschen-Nivellir-Instrumenten *)

- 654] dieselben mit Winkelabsteckvorrichtung à Fr. 35. —
- à „ 42.50
- „ „ Horizontalkreis u. Micrometerklemme à „ 50. —
- „ „ Busssole u. terrestrischem Fernrohr à „ 50. —
- Stative in 2 Grössen à Fr. 10 und Fr. 15.

Ferner **Nivellirlatten, Nivellirbänder, Bandmaasse, Dosenlibellen** etc.
*) Siehe in „Holz“ Nr. 13, Band IV. „Ill. schweiz. Handw.-Ztg.“ Bd. VII 1891.

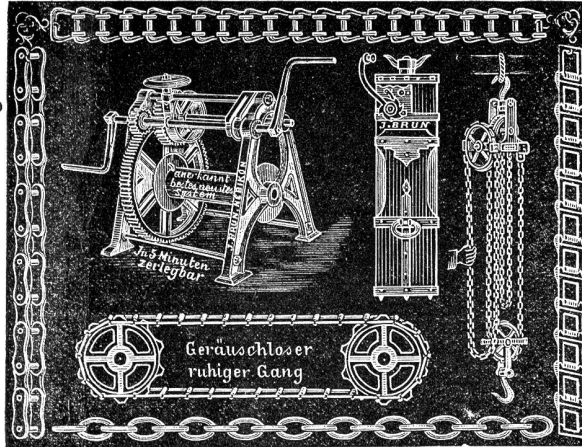

J. Brun, Ketten- und Hebezeugfabrik Nebikon (Luzern).

Wellböcke oder Kabelwinden neuester Konstruktion, Holz- und Steinwinden mit gehärteter Zahnstange aus prima schwedischem Eisen. Schraubenflaschenzüge Luder's mit Patentfraktion, wo ein Mann die Maximallast hebt. Verzahnte Kettenräder für Treibketten aller Art, als: (598)

Galle'sche, Vaucanson- und amerikanische Treibketten.

Billigste Bezugsquelle.
Die unbrauchbaren Flaschenzüge aller Systeme werden billigst wieder hergestellt.

WILLY CUSTER, ZÜRICH
Werkzeuge und Werkzeug-Maschinen.

Alleinverkauf für die Schweiz der

Gewindeschneidekluppe System Steudner

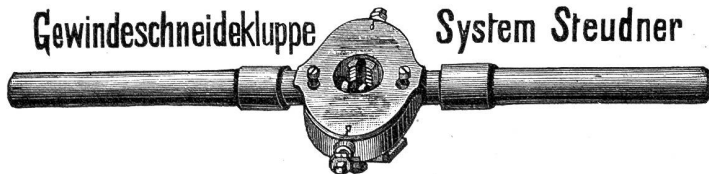

Einfachste, praktischste und billigste Gewindeschneidekluppe mit einmaligem Niederschneiden, fertiges, genaues und sauberes (726)

Gewinde; anwendbar für Schrauben und Gasrohrgewinde.

Ausführliche Prospekte mit Preisangabe stehen gerne zu Diensten.

Zu verkaufen:

38] Mangels Gebrauch ein **Kollergang**, circa 40 Ztr. schwer, ganz in Eisen, sehr billig, zum Mahlen von Kreide, Thon, Kitt, Gewürze, Cihorien, Farb etc. etc. Auskunft ertheilt unter Chiffre 38 die Exped. der Handw.-Ztg., St. Gallen.

Eine neue Circularsäge

mit eisernem verstellbarem Tisch billig zu verkaufen. **Alex. Ritter**, Mechaniker 14) Isteinerstr. 12, Basel.

Für Bauunternehmer.

78] Ein durchaus tüchtiger zuverlässiger, praktisch und theoretisch gebildeter Mann mit guten Zeugnissen, wünscht Stelle als **Bauführer**, oder einstweilen als **Maurerpalier**. Gefl. Offerten an **Sunziker**, Döngengasse 19, Basel.

Mech. Werkstätte.

86] Familienverhältnisse wegen ist in Zürich eine kleine mechanische Werkstätte mit Agenturen und Kundschaft billig zu verkaufen. Benötigtes Kapital Fr. 20,000. Günstige Zahlungsbedingungen. Anfragen unter Chiffre H 1796cZ an die Annoncen-Expedition **Haasenstein & Vogler, Zürich.**

Feuerlöschapparate

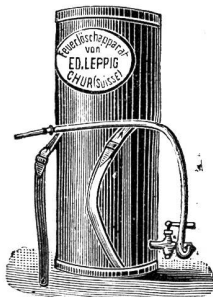

Extincteurs

in verbesserter Konstruktion, inklusive Kiste mit 6 Ladungen (infolge des billigen Preises jetzt überall einföhrbar). Erste Bezugsquelle. Preis 80 Fr. 18) **Ed. Leppig, Chur.**

Fischer's Patent-Schnell-Bohrmaschinen
mit Anwendung der richtigen Geschwindigkeit in allen Grössen versch. Konstruktion Patent Maschinen Parallel-Schraubstocke **BERNHARD FISCHER & WINSOR** Werkzeug- und Maschinenfabrik Dresden, A.

BERGWERKS- UND HÜTTENPRODUCTE.

Gasmotoren

bewährtes System, einfache, solide Konstruktion, garantiert geringster Gasverbrauch.

PETROLEUMMOTOREN

zum Betrieb mit Naphta oder gewöhnlichem Petroleum; gefahrloser, billiger, sicherer Betrieb, geringster Raumbedarf.

Dampf- u. Wassermotoren etc.

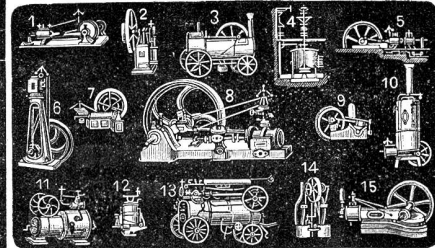

Werkzeugmaschinen aller Art.

Industrielle Installationen.

Prospekte gratis und franco. — **Fritz Marti, Winterthur.**

628]

E. Kiessling & Co.,

Maschinenfabrik

Leipzig-Plagwitz

bauen als alleinige

Specialität

Holzbearbeitungs-Maschinen.

Neueste und vorzüglichste Constructionen. Grösste Leistungsfähigkeit. Prämiirt auf allen bis jetzt besichtigten Ausstellungen. Export nach allen Welttheilen. Cataloge gratis und franco.

Bevollmächt. Ingenieur für die Schweiz: **Ernst Weber, Strassburg i. E. Wasselnheimer Str. 3 I.**

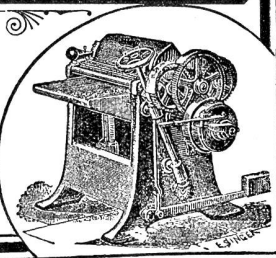
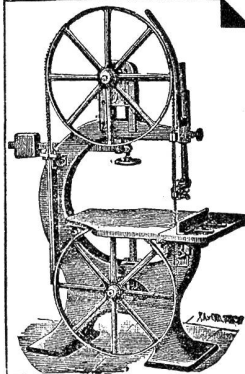

[738]

Mohr's Patent-Dampf-Wasch-Apparat

mit und ohne **Wasserschiff** Eidgen. Patent Nr. 2152.

das beste was bis jetzt existirt, 50% Zeit- und Brennmaterialersparniss, empfiehlt **F. Mohr, Olten.**

Preisliste und Zeugnisse gratis und franco. Vertreter für die Ostschweiz:

Herr J. P. Brunner, Heizungs- und Ventilations-Geschäft, 205) **Oberuzwyl.**

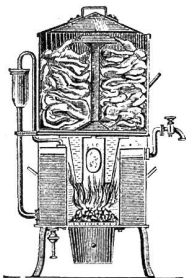

Zu verkaufen:

84] 5 Stück Transmissionswellen, zusammen 3 m lang und 68 m/m dick, sammt 12 Stück Support.

B. Weibel, Sirmach.

Zu verkaufen:

92] **Schwarz**, Spezialadreibuch der Schweiz, letzte Ausgabe, wie neu, vorzüglich für Sandwert und Gewerbe. Offerten durch die Expedition des „Bau-Blatt“ in St. Gallen unter Chiffre 92.

Für Dienstleute.

Wer sich direkt an die grösste Kofferfabrik der Welt, **Aug. Faucherre in Bière (Waadt)** wendet, erhält gegen Nachnahme die **schönsten und besten für 40 Jahre** garantierten **Koffer**. Grosse à Fr. 13. 50, mittlere à Fr. 12. 50, kleine à Fr. 11. 50 franko. [719

Für Wiederverkäufer 20% Rabatt, zahlbar nach dem Verkauf. — Die gleiche Fabrik liefert auf grössere Bestellungen **Kisten und Schachteln** nach Maass zu den billigsten Preisen.

I. Preis Weltausstellung Wien. [20] I. Preis Braunschweig 1877 und 1881. **Heckner & Co., Braunschweig.**

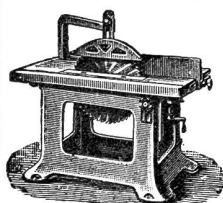

Kreissäge. Spezialfabrik für Holzbearbeitungs-Maschinen.

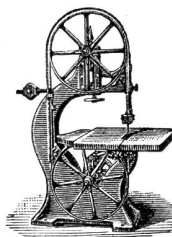

Bandsäge.

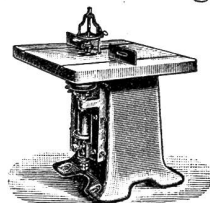

Fräs-Maschine.

Paris 1889 gold. Medaille

500 Francs in Gold,

wenn **Crème Grolich** nicht alle Hautunreinigkeiten, als Sommersprossen, Leberflecke, Sonnenbrand, Mitesser, Nasenröthe etc. beseitigt und den Teint bis in's Alter blenden weiss und jugendlich erhält. Keine Schminke. Preis Fr. 2. —. Man verlange ausdrücklich die „preisgekörnte **Crème Grolich**“, da es werthlose Nachahmungen gibt.

Savon Grolich, die dazu gehörige Seife. Preis Fr. 1. 25.

Grolich's Hair Milk, das beste Haarfarbmittel der Welt, bleifrei. Preis Fr. 2.50 u. Fr. 5. —

Hauptdepôt **A. Büttner, Apotheker in Basel.**

Käuflich in Apotheken, Parfumerie-, Droguenhandlungen und bei Friseurs.

St. Gallen: **C. Schobinger, Engelapothek.** — **C. Fr. Hausmann, Hechtapothek.** — **Fried. Klapp zum Falken.** (670)

Für Tapezierer u. Vorhangmacherinnen.

Vorhanggarnituren, Stangen in jeder Grösse, ebenso Stangen und Fournituren für Fensterrouleaux und Wolkenstores, Gallerieleisten, Eisenhohlstangen, Zugvorrichtung für Vorhänge etc., überhaupt [649]

alle Bestandtheile zur Zimmer-Decoration

für Tapezierer und Vorhangmacherinnen.

R. Meyer,

Fournituren-Geschäft z. „Till“, Oberdorfstrasse 15, Zürich.

Weichguss und Stahlguss

vorzüglicher Qualität,

Fittings (Verbindungsstücke) in Weichguss für Wasser-, Gas- und Dampfleitungen, schwarz und galvanisirt (grosses Lager),

Werkzeugmaschinen (Lager in Drehbänken und Hobelmaschinen),

Turbinen und Transmissionen etc. etc. liefern als Spezialitäten

Ul. Rietmann & Cie.

51) Netstal (Glarus).

Joh. Rauschenbach

Maschinen-Fabrik und Giesserei

Schaffhausen.

Abtheilung: gewerbliche Maschinen.

Eisenbearbeitungsmaschinen: Drehbänke, Bohr- und Stossmaschinen, Blechsheeren, Blechwalzen, Hobelmaschinen etc. etc. [51]

Holzbearbeitungs - Maschinen: Vollgattersägen ganz neuen Systems, Bandsägen verschiedener Grössen, Fräsen, Abrichtmaschinen, 450 und 600 mm breit, **Hobelmaschinen**, von einer und von drei Seiten arbeitend, 450 und 600 mm breit, **Kehl- und Abplattmaschinen**, **Langloch-Bohr- und Stemmmaschinen**, **Transmissionsanlagen** jeder Art (**Wellen- und Seiltransmissionen**) nach eigener neuester Konstruktion. (Ma 2443 Z) 15

Eine grosse Anzahl genannter Maschinen von mir geliefert, befinden sich in ersten Werkstätten Deutschlands, Oesterreich-Ungarns und der Schweiz im Betriebe.

Billigste Preise; Garantie; Zeichnungen und auch Kostenvoranschläge für ganze Anlagen gratis und franko.

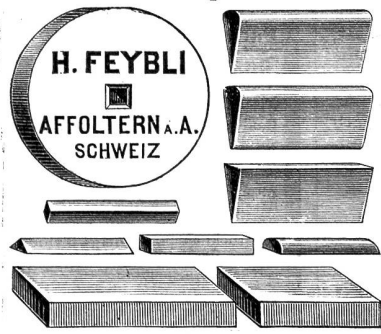

Französische Schleifsteine

in allen Dimensionen (Langre & Saverne) nebst allen Schleifartikeln liefere unter Garantie:

Als **Spezialität** halte alle erdenklichen Sorten **Abziehsteine**, für Holzarbeiter, Gerber, Graveure, Coiffeurs, Uhrenfabriken, Maschinen-Fabriken, Schuh-

fabriken und Industrielle jeder Art. **Oelsteine**, flach und in allen Façon in ausgezeichneten Qualitäten, für Hobelmaschinen, Kehlmaschinen, Papierschneidmaschinen, Façonhöbel, Drehröhren, Bildhauerwerkzeug, ebenso für Drehstähle, Schaber, Fräsen und sämtliche glasharte Werkzeuge in gehärtetem Zustand zu schärfen. [751]

Pulverisirte Oelsteine zum Einschleifen von Hahnen etc. sehr vorzüglich.

Preis-Courante gratis und franco.

Zu verkaufen:

- 2 engl. Drehbänke**, 220 m/m Spitzenhöhe, 2,5 m Drehlänge, neu.
 - 1 engl. Drehbank**, 220 m/m Spitzenhöhe, 1,5 m Drehlänge, neu.
 - 1 „ „**, 220 m/m Spitzenh., 1 m Drehlg., neu.
 - 1 „ „**, 150 „ „ „ 1 „ „ „
 - 1 „ „**, 130 „ „ „ 0,6 „ „ „
 - 1 Shapingmaschine** 630mm Hobellänge, 240mm Hub, neu.
 - 1 Ventilator**, 900 mm Flügeldurchmesser.
 - 1 aufrechter Dampfkessel**, 3 m hoch, 9,5 □ m Heizfläche, 7 Atm. Ueberdruck.
- Gefl. Offerten befördert unter Chiffre **50** die Expedition der Handwerker-Zeitung in St. Gallen. [50]

Anfertigung aller architektonischen Arbeiten nach jeder Zeichnung.

Ornamente

Uebernahme von kompletten Bauarbeiten.

für Bau- u. Dekorationszwecke

Stanzerei und Drückerei mit Wasserkraft.

Spezialität in Dachfenstern, Dachspitzen, Jalouiseisen, Lambrequins, Ballustraben, Consolen, Pilaster, Acroterien, Köpfe, Wasserspeier, Vasen, Kapitäl, Rosetten, Blätter etc.

Für Kirchen: Windfahnen, Kreuzblumen, Kugeln.

Schindeln zu Bedachungen und Wandverkleidungen in ca. 50 Nummern.

Badeeinrichtungen: Badewannen, Badoefen, Sitz- und Fußbadewannen, Douchen, Becken. [56]

Vergoldete Firmabuchstaben.

Entwürfe und Kostenanschläge gratis und franko. Gediegene Ausführung zu billigsten Preisen und Garantie.

Reiche Auswahl in Modellen und Zeichnungen.

Album und Preis-Courant zu Diensten.

J. Traber, Chur

Zinkornamenten-Fabrik.

Geschäftsgründung 1869.

Bauspenglerei.

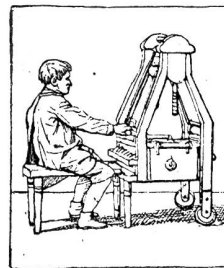

Rosshaar-Kartmaschine

(System Kaufmann)

für Matrazzenmacher, Sattler etc., arbeitet leicht, schnell und ohne das Haar zu zerreißen. Preise reduziert und mit Garantie für guten Gang der Maschine. [60]

G. Banknecht-Jolivet, Genf.

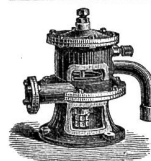

Druckwasser-Ventilatoren

eigener Konstruktion in verschiedenen Grössen [26]

für Schmiedefeuer,

liefert als Spezialität in nur solider Ausführung

A. Kündig-Honegger, mechanische Werkstätte, Uster.

Schweiz. Locomotiv- und Maschinenfabrik Winterthur.

Gasmotoren einfachster Konstruktion, stehend und liegend.

Zwillings-Motoren für elektrische Beleuchtung.

Geringer Gas- und Oel-Verbrauch. [298]

Elektrische Beleuchtungsanlagen. Dampfmaschinen, Kessel, Halblocomobilen.

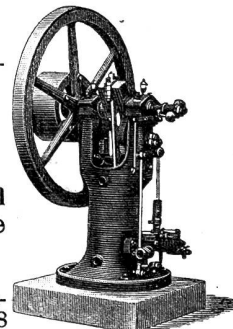

Petroleummotoren

zum Betriebe mit gewöhnlichem

Petroleum.

Sicherer und billiger Betrieb.

Zahlreiche Referenzen.

= Treibriemen =

für jeden Bedarf, aus **Leder, Kautschuk, Balata, Baumwolle, Haar.**

Technische Kautschuk- und Asbest-Fabrikate
als: **Schläuche, Platten, Schnüre, Ventilklappen, Ringe** etc. etc. [695]

Wasserstandsgläser und Schutzgläser.

Artikel für mechanische Weberei
als: **Schlagriemen, Schiffli, Vögel, Ladfedern** etc.
G. L. Tobler & Co., Zollhausstr. Nr. 5, **St. Gallen.**

Drahtgewebe

in Eisen und Messing, verzinkt, verzinnt, vernickelt für Metall- und Blechwaarenfabriken, Mühlebaugeschäfte, Pumpen- und Maschinenfabriken, chemische Fabriken etc.

Siebe u. Wurfgritter für **Giessereien, Baumeister, Cementgeschäfte und Handlungen.**

Drahtgeflechte für **Hühnerhöfe, Hofeinfassungen; Gartengeländer, Blumentische, Speisekasten, Fusskratzeisen, Maulkörbe und Drahtwaaren** jeder Art liefert billigst
G. Bopp, Sieb- und Drahtwaarenfabrik.
in **Hallau** (Kt. Schaffhausen). [227]

Schweizerische Volksbank St. Gallen.

Wir gewähren Kredite in laufender Rechnung oder feste Darlehen oder solche auf Abzahlung gegen Hinterlage von Pfand- und Versicherungsbriefen, sonstigen Werthpapieren, oder gegen Bürgschaft. [721]

Wir kaufen und verkaufen in- und ausländische Wechsel, Obligationen, Aktien, Staatspapiere, Coupons, Geldsorten etc.

Wir nehmen verzinsliche Gelder an in die Sparkasse, in Conto-Corrent oder auf Kassa-Scheine.

Zu jeder Auskunft ist gerne bereit

Die Direktion.



Fourniersitze,
perforirt. rund — viereckig,
Sesselflechtrohr,
ganz neue beste Qualität, liefert (80)
Emil Baumann, Horgen.

Gebr. Knecht, Maschinenfabrik, Sihlhölzli Zürich
Säge-Einrichtungen und Transmissionen
aller Art, **Vollgatter** neuester Konstruktion mit bedeutender Kräftersparniss. (800)

Holzbearbeitungsmaschinen
jeder Art. **Sägeschärfmaschinen** Pat. Nr. 702, bestes System aller ähnlichen Maschinen. **Hobelmesserschleifmaschinen.** **Schmirgel-Schleifapparate** jeder Art, **Sägeschränkapparate.** **Selbstthätige Dampfyinderschmierapparate.** **Detailstücke und Reparatur** jeder Art Maschinen.

Friedr. Bossardt,

Civilingenieur, Luzern.

Technisches Bureau
für allgemeine Maschinentechnik.

Ausarbeitung techn. Zeichnungen u. Konstruktionen für die praktische und korrekte Ausführung.

Untersuchung von Dampfmaschinen und Wassermotoren event. Umbau derselben für den grössten Nutzeffekt. **Expertisen** (privat oder gerichtlich).

Taxationen, Verkaufs-Vermittlungen.

Vermessung und Anlage von Wasserkräften.

Construction und Ausführung von Brennöfen und Beschaffung von allen Maschinen für die Gyps-, Ziegel- und Cementfabrikation.

(Hierüber verlange man Specialprospekte und Cataloge.)

Dynamo-electrische Maschinen (System Fein) für **Beleuchtung und Electrolyse.**

(Nebenschlussbogenlampen für Parallelschaltung.)

Rath in Patent-Angelegenheiten.

Beschaffung und Verwerthung von Erfindungspatenten im In- und Auslande. [716]

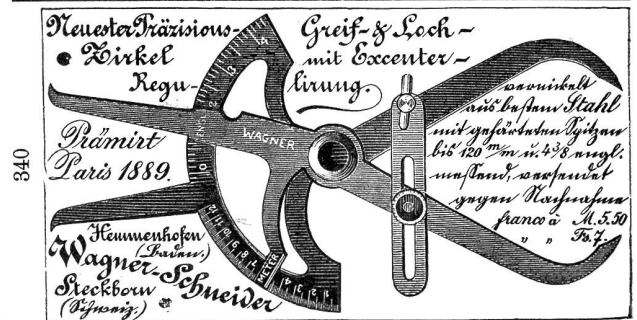

Sägerei-Geschäft

von

J. Renfer in Bözingen bei Biel.

Großer Vorrath in tannenen, eichenen und buchernen Brettern in couranter Dide. Prompte Lieferung von geschnittenem

Bauholz

auf Maß. Tannene Riemenböden (ofengedörft) Latten, Gypslättchen u. s. w. (648)

Coulissentische

in allen Grössen

in einfacher und eleganter Ausführung liefern unter vollständiger Garantie von Fr. 70 — an (736)

Möbelfabrik Heer-Cramer & Cie.,
Lausanne.

Weinpumpe.

85) Eine neue, sowie eine gebrauchte Weinpumpe, complet, sind sofort unter günstigen Bedingungen zu verkaufen. — Anfragen unter Chiffre 85 an die Expedition der Handwerker-Zeitung in St. Gallen.

Zu verkaufen in Murten:

76] ein am See, in der Nähe des Landungsplatzes gelegenes, solid gebautes, bestens eingerichtetes und unterhaltenes Wohnhaus nebst anstossender, neu aus Stein u. Eisen gebauter Werkstätte, enthaltend einen Dampfkessel von 5 Pferdekräften mit Zubehör, dienlich zu verschiedenen Gewerben. Man wende sich gefl. an

H. Derron, Notar in Murten.

Für

Maurer und Cemente.

90) **Gesucht:** für sofort ein junger tüchtiger, selbstständig arbeitender Maurer u. Cemente. Auskunft ertheilt die Expedition des „Bau-Blatt“ in St. Gallen unter Chiffre 90.

93] Ein tüchtiger

Borarbeiter

für ein Zimmergeschäft, und 2 Zimmerleute werden gesucht. Eintritt sofort. Auskunft ertheilt die Exped. des „Bau-Blatt“ in St. Gallen unter Chiffre 93.

Holz cement

⚡ I^a aecht ⚡

für Holzcementdächer, sehr zäh und ausgiebig, von grosser Bindekraft, höchst unverwitterlich, sehr preiswerth, bei

A. W. Andernach, Fabrik in Beuel a/Rhein in Deutschland.

Preise, Muster und Anleitung postfrei und umsonst.

Glasfalzziegel

liefern [91

Gehr. Siegwart, Glasfabrik, Kusnacht (Kt. Schwyz).

Fachexperte für den Entwurf des Patentsgesetzes 1888. (588



Als Spezialität liefert für Schreiner und Baumeister:

Krallentäfer, engl. Riemen, tannene Fußböden, Verkleidungen, Gefimse und Stäbe, in den verschiedensten Profilen, Alles künstlich abgedörft und genau nach Zeichnung oder nach Muster ausgeführt.

Dachlatten, Doppellatten, sowie gefügtes Bauholz nach Maß oder Holzliste wird bestens besorgt.

Es empfiehlt sich zur gef. Abnahme

J. Eichenhut, Baumeister,

Dampfsäge und Holzmanufaktur, Herisau.

Gloria-Infusorit

allerbeste und dabei billigste Isolir- und Wärmeschutzmasse. (75

Rheinhold & Co., Celle (Hannover)

Vereinigte Norddeutsche u. Dessauer Kieselguhr Gesellschaft.

Ad. Schwarz,

Cement- und hydraulische Kalkfabrik in Beckenried.

Gegründet 1879.

Lieferant der Gotthardbahn, Brünigbahn, Pilatusbahn, Bahn Landquart-Davos, des Schopfheimer-Tunnels (Baden) und der grössten Baufirmen der Schweiz, empfiehlt seine bekannten Fabrikate in

prima hydraulischem Kalk und Romacement mit Garantie absoluter Volumenbeständigkeit und höchster Bindekraft.

Tagesproduktion 1000 Zentner.

Diplomirt an der Schweizer. Landesausstellung in Zürich. (219

Cementröhren-Formen

aller Systeme verfertigt: [266

S. Kieser, Zürich.

➔ Ältestes Geschäft in diesem Artikel. ➔

678) Wir sind stets zu gut. Preisen gegen Baarzahlung Käufer für jede Quantum

Altmetalle u. Metallabfälle speziell Kupfer, Blei, Zink, Roth- u. Gelbguss, Späne, Ehrmetall, Patronenhülsen etc. etc.

Schubarth, Bodenheimer & Co. Basel.

Sägmehl,

auch zartes feinjähr. Rottannen-Alpenholz, Bau- und Kistenbretter, Hartholz alle Sorten, Latten, Schwarte empfiehlt zur gef. Abnahme Alfred Bosshard, Sägerei und Holzhandlung, Rapperswil am Zürichsee, — Murg an Wallensee. (56

Soeben erschien:

Der

Schlosser der Neuzeit

II. Theil

100

Füllungsgitter

für

Thürflügel, Oberlichter,

Kellerfenster und

ähnliche Lichtöffnungen

angepasst auf

300 versch. Abmessungen.

Herausgegeben

von

Theodor Krauth

und [87

Franz Sales Meyer,

Professoren,

in Karlsruhe.

Zu beziehen geb. à Fr. 4 durch die Buchhandlung

W. Senn jun.,

Seidenhof, St. Gallen.



Mechanische Draht- und Hanfseil-Fabrik von Oechslin z. Mandelbaum

in Schaffhausen.

Prämirt mit sieben hohen, Auszeichnungen auf Welt- u. Landesausstellungen

Drahtseile [594

für Transmissionen, Bahnen, Kränen, extra aus bestem Tiegelgussstahl und schwed. Eisendraht, verzinkt und unverzinkt.

Drahtschnüre

aus verzinktem Stahl- und Eisendraht, Kupfer- und Messingdraht.

Hanftransmissionsseile

aus prima Manilla und bad. Schleisshanf. Nachweisbare Seilanlagen von über 12jähriger Dauerhaftigkeit der Seile.

Baumwollseile in allen Dimensionen.

Verdichtungsseile

für Gas- und Wasserleitungen, getheert und ungetheert.

Hanf- und Drahtseilfett.

➔ Bitte die Adresse genau zu beachten. ➔