

Zeitschrift: Illustrierte schweizerische Handwerker-Zeitung : unabhängiges Geschäftsblatt der gesamten Meisterschaft aller Handwerke und Gewerbe

Herausgeber: Meisterschaft aller Handwerke und Gewerbe

Band: 14 (1898)

Heft: 38

Werbung

Nutzungsbedingungen

Die ETH-Bibliothek ist die Anbieterin der digitalisierten Zeitschriften. Sie besitzt keine Urheberrechte an den Zeitschriften und ist nicht verantwortlich für deren Inhalte. Die Rechte liegen in der Regel bei den Herausgebern beziehungsweise den externen Rechteinhabern. [Siehe Rechtliche Hinweise.](#)

Conditions d'utilisation

L'ETH Library est le fournisseur des revues numérisées. Elle ne détient aucun droit d'auteur sur les revues et n'est pas responsable de leur contenu. En règle générale, les droits sont détenus par les éditeurs ou les détenteurs de droits externes. [Voir Informations légales.](#)

Terms of use

The ETH Library is the provider of the digitised journals. It does not own any copyrights to the journals and is not responsible for their content. The rights usually lie with the publishers or the external rights holders. [See Legal notice.](#)

Download PDF: 17.03.2025

ETH-Bibliothek Zürich, E-Periodica, <https://www.e-periodica.ch>

**Für Möbelhändler.
Tannen-Bettladen**
liefert als alleinige Spezialität in verschiedenen Sorten die mech. Bettladen-Fabrik von 698

**Joh. Müller,
Sirnach** (Thrg.)

**Tüchtiger
Zimmer-
Polier**
gesucht.
Offerten unter No. 2181 befördert die Expedition.

**Melser
Thonschieferplatten**
(Bastard Granit),
billigstes und solidestes Material zu **Deckeln elektrischer Kabelleitungen** liefert billigst [1243]
Jos. Ant. Ackermann,
Plattenbruchgeschäft,
Mels, (Kt. St. Gallen).

A. Schmid,
Maschinenfabrik,
Zürich.
Combinierter Rohr- und Parallel- 2241
Schraubstock
+ Patent 19046.
drehbar, leicht u. kräftig.

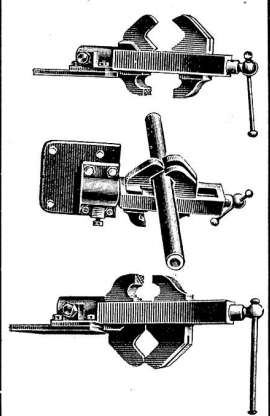

Zu verkaufen:
Ein in bestem Zustande sich befindlicher
Lauf-Krahn
(Tragkraft ca. 100 Centner.)
Ein **Opener** (System Escher Wyss & Cie. Eine **Eisen-Hobelmaschine**, Auszugstisch 30x32 cm, Höhe 23 cm. Einige kleinere engl. **Drehbänke**. Eine **Wellen-Drehbank**, 23 cm Spitzenhöhe, 4 m Drehlänge.
Gefällige Anfragen unter Chiffre Z. 2242 an die Expedition.

Spezial-Fabrikation architektonischer Bau-Ornamente
in Zink, Kupfer, Blei und Eisen.
Arbeiten nach jeder Zeichnung oder nach Album.
Metall-Druckerei und Stanzeri mit Wasserkraft.
Mansarden-Fenster. Dachspitzen.
Jalousie-Deckbleche. Wasserspeier. Windfahnen.
Finstkämme. Konsolen. Kapitale. Balustraden.
Bekrönungen. Gratwulsten. Köpfe. Rosetten. Blätter.
Metall-Schindeln für Dächer und Wand-Verkleidungen in grösster Auswahl, neue Muster.
Verzinkte Dachplatten und Falzziegel sehr vortheilhafte und billige Bedachung.
Bade-Oefen. Badewannen. Firma-Buchstaben.
Verzinkte Maurer-Geschirre u. Baugeräthe.
Gerüst-Verbinder nur beste, bewährte, Patent.
J. Traber, Chur, Schweiz.
— Album und Freisourant zu Diensten. —
Grösstes Modell-Lager. Beste Einrichtungen.
Gegründet 1869.



**Zu verkaufen:
1000 Ko. Stahl**
zu Feld-Handrechen, flach, 3-4 Meter lang, 4 mm dick und 10 mm breit, per 100 Kg. à 18 Fr. bei 2235
Eduard Hof, Mech, Aarau.

121
Erfindungs-Marken-Muster- & Modelle-Schutz-Patente-gewerrechtlich geschützt durch **BOURRY-SEQUIN & Co. Zürich**
Gegründet 1880. Schweiz. Anwalter-Notariat.

**Aktiengesellschaft für Fabrikation Reishauer'scher
Werkzeuge, Zürich.**
200 Arbeiter 250 Werkzeugmaschinen
200 Ouvriers 250 Machines-Outils

Fabrik-Marke  Marque de Fabrique

empfeilt:
Gewind-schneidzeuge
Reibahlen
Spiralbohrer
Normalwerkzeuge.
Sämtliche Werkzeuge für Gas- und Wasser-Installationen.
Garantie.

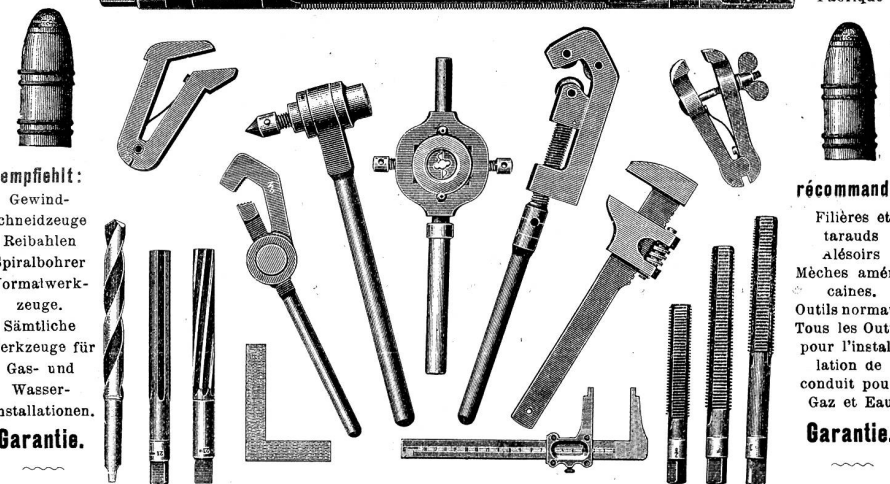

recommande:
Filières et tarauds
alésours
Mèches américaines.
Outils normaux
Tous les Outils pour l'installation de conduit pour Gaz et Eau
Garantie.

Transmissionen
Scheuermaschinen für Seidenstoffwebereien
Dampf- und Fixirmaschinen für Baumwollstoffe
Holzbearbeitungsmaschinen
Papierspuhlen für Webereien



J. Schwegler,
Maschinenfabrik,
Wattwyl (St. Gallen).
Bandsäge
für 426
Hand-, Fuss- u. Kraftbetrieb.
Kugellager-System (Patent)
mit Fraise, Langloch- und Nabenbohrmaschine.
Leichtester Gang!
Beste Referenzen!
Durch Anordnung der Kugellager ist die geringste Reibung, dadurch der leichteste Gang erzielt und damit die Leistungsfähigkeit auf das höchste, was von einer Bandsäge für Hand und Fussbetrieb verlangt werden darf, gesteigert.
Prospekte gratis und franko zur Verfügung.

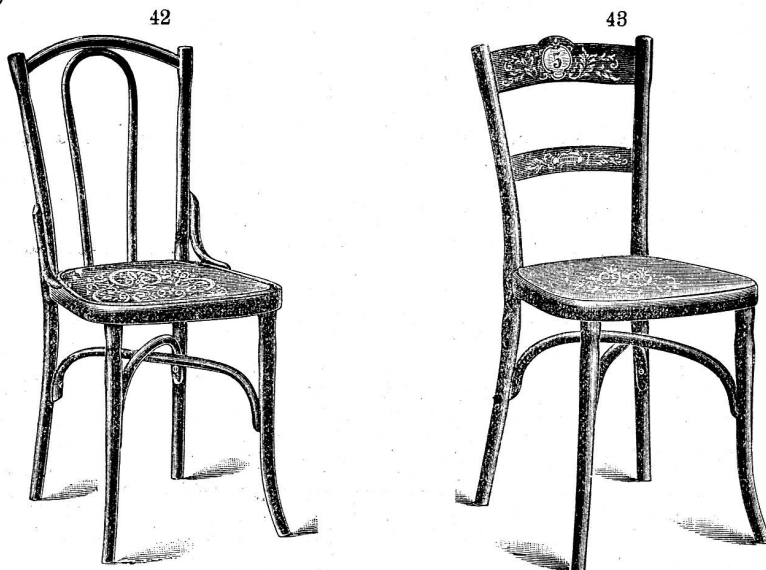

Emil Baumann, Horgen.

Einzige Fabrik

der Schweiz für Möbel aus massiv gebogenem Holz.
Die Stühle werden von geübten böhmischen Arbeitern erstellt und sind anerkanntermassen dem besten österreichischen Fabrikat ebenbürtig.

Grosses Lager in obigen Nummern

mit perforirten und Ornamentsitzen.

Catalog mit Preisen franco.

[2127]

Verzinkanstalt

von

E. Locher, Promenadengasse 16, Zürich I
(Nachfolger von Karl Spitzer).

Verzinken jede Woche 3-4 mal.

Spezialitäten in Schneefanghacken, Schneefang-Gittern, Leiternhacken, Dachhacken, Rohrschellen, Kennelhacken, zu billigsten Preisen. Sodann complete städtische Abtrittkübel (nur ausser Stadtrayon). [2259]

**Das + Patent und das deutsche
Gebrauchs-Musterschutz Patent**

auf eine sehr einfache, äusserst praktische



Rohrschelle
mit Zahnstangenverschluss wird billigst verkauft;
von wem sagt die Expedition ds. Bl. unter No. 2254.

**Lieferanten von Baumaterialien:
Backsteine, Cement, Kalk,
Gyps (etc.)**

für 4 Doppelwohnhäuser wollen gefl. Ihre äussersten Preisnotierungen nebst Angabe der Zahlungsbedingungen einsenden unter Chiffre J. Z. 2246 an die Expedition dieses Blattes.

Zu verkaufen:
1 Waggon

Buchenbretter,

30 mm dick. Auskunft ertheilt [2247]

B. Wiss, Menzberg
(Luzern)

**Zu pachten eventuell
zu kaufen gesucht,
eine mechanische**

Werkstätte,

oder hiefür geeignete Räumlichkeiten, mit 5-10 Pferdekraften, in der Nähe einer Station.

Offerten sub T. 2244 vermittelt die Expedition.

Zu verkaufen:
Eine gebrauchte

Bandsäge.

Rollendurchmesser 75 cm, mit 2 Blatt, für Kraftbetrieb, Preis Fr. 250, bei [2251]

Rob. Ryser, Geuensee
(Luzern).

Eine im Kanton Zürich bestens eingerichtete Bau-, Möbel- und Modellschreinerei übernimmt noch diverse Holzarbeiten.

Modelle werden genau und sauber nach Zeichnung angefertigt. Wäscherollen für Hotels, Spitäler, Krankenhäuser und Private werden in jeder gewünschten Grösse, mit Ketten- oder Zahnstangentrieb angefertigt u. stehen Zeichnungen und Kostenschläge zu Diensten.

Offerten unter S. 2229 an die Expedition.



Fachexperte für den Entwurf
2181 des Patentreigesetzes 1888.

12 Sägeeichen,

circa 28 Festmeter, sind zu verkaufen. Schriftliche Angebote nimmt entgegen [2220]

**Rudolf Hünig in
Langenthal.**

Glaserdiamanten

nur prima Ware, in allen Sorten zu billigsten Preisen, liefert H 4945 Y 2224

Alfred Schütz,

Diamantschleifer in Biel. Reparaturen (Umsetzen) werden prompt besorgt.

Kaufe bei Gelegenheit neu oder gebraucht: I. 10-14,000 Meter (2240)

Rollbahngeleise

von 9-10 kg. der laufende Meter; II. 30-50

Rollwagen

von Holz oder Eisen, 1,50 bis 2,00 m³ fassend. III. Ventilatoren, die 500-4,500 m³ Luft liefern per Minute. IV. Petrolmotoren zum Betrieb der Ventilatoren. H 3982 F

Offerten mit genauen Angaben adressieren an Herrn **Léon Girod**, entrepreneur à **Fribourg**, Suisse.

Clichés
in schönster Ausführung
H. FISCHER, ZÜRICH.

1186

Geschäftshaus zu verkaufen.

In nächster Nähe der Stadt Zürich an freier Lage ein
Kaus mit 4 Wohnungen,

grosser, heller, neu erstellter **Werkstatt, Laden, Schopf, Lagerplatz und Garten.** Bequeme Zufahrt, 2 Minuten von Bahn- und Schiffstation, an die Seestrasse und den See grenzend. **Für jeden Geschäftszweig geeignet.** Offerten unter No. 2238 befördert die Expedition.

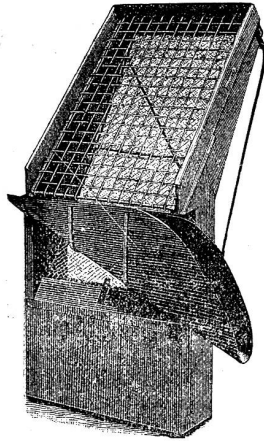

Werfen
für Kies, Sand, Kohle etc.,
Sandmaschinen,
auf einen Wurf 3-4 Sorten
erhaltend.

Siebe
für jeden Gebrauch,
Drahtgewebe
in Eisen, Messing, verzinkt,
verzinkt und bemalt.

Drahtgeflechte
in jeder Maschenweite und
Drahtstärke

Geländer, Hühnerhöfe, Pavillons, alle Drahtartikel
liefert 1539/40

C. Vogel, St. Gallen,
Geländer-, Siebe- und Drahtwarenfabrik.

Hobelbänke und Fournierböcke

mit Holz- oder Eisenspindeln liefert als
Spezialität [2074]

A. Herzog,

mech. Drechslerei und Werkzeugfabrikation
Fruthweilen (Thurgau).

WOLF & WEISS ZÜRICH

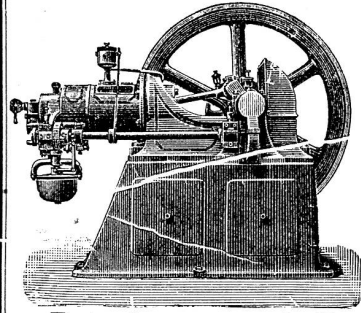

liefern stehende u.
liegende
**Deutzer Original-
Gasmotoren**
Patent „Otto“
anerkannt bestbewährte
Konstruktion.
Exakteste, solideste
Ausführung.
**Geringster Gas-
verbrauch.**

Ferner liefern:

Petroleum- und Benzinmotoren

höchst prämiert.

(1604b)

Fiedler u. Faber

Maschinenfabrik
Leipzig — Lindenau.

Bau der besten
**Holz-Bearbeitungs-
Maschinen.**

Vertreter für die Schweiz:
F. Amberg, Zürich II,
Gotthardstr. 48I. 567

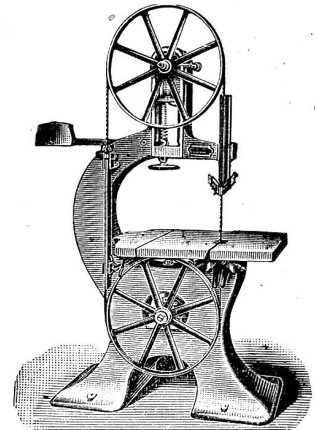

FABRIKEN L'ANDOUART
MASCHINENFABRIK & GIEßEREI.
Holzbearbeitungs
Maschinen
Sägen u.
Spezialität in

Aktiengesellschaft der Maschinenfabriken von Escher Wyss & Co., Zürich

mit Filiale in Ravensburg (Württemberg).

[1813 c

Wassermotoren

System Escher Wyss & Co.

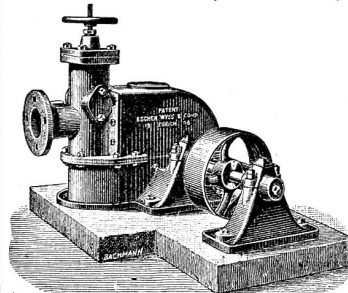

für Hochdruck, mit patentierten
Löffelrädern, mit oder ohne auto-
matischen Regulator.

Grösste Gleichförmigkeit der
Tourenzahl bei den verschiede-
nen Kraftleistungen. Bequeme
Aufstellung, einfache und solide
Konstruktion, von unerreichter
Leistungsfähigkeit, über 80 Prozent
Nutzefekt. Der billigste und beste
Motor für die Kleinindustrie, vor-
züglich als Kraftquelle für Elek-
trizität.

Gasmotoren.
Petroleum-Motoren.
Dampfmaschinen, Dampfkessel,

**Turbinen, Pumpen, Eismaschinen, Kühlanlagen, Papiermaschinen, Riffel-
maschinen, Mahlstühle u. s. w. Prospekte und Kostenvoranschläge gratis.**

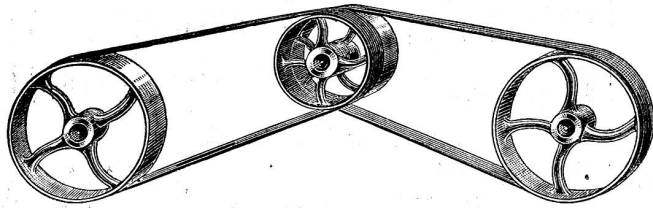

Prima Treibriemen

aus

1312

Kernleder, ächt Balata, Kameelhaar, Hanf.
Zweiteilige hölzerne Riemenscheiben
empfiehlt billigst ab assortiertem Lager

Emil Schweitzer, technisches Geschäft, Frohngarten 6, St. Gallen.

Liste empfehlenswerter Bezugsquellen.

Alphabetisch, geordnet.

NB. Diese Bezugsquellen-Liste erscheint monatlich einmal in den drei Blättern „Illustrierte Schweizerische Handwerker-Zeitung“, „Schweizer Industrie- und Handels-Zeitung“ und „Holz“ (Zentralblatt für Holzindustrie etc.) — Preis per Adressenzeile für ein Jahr, in allen drei Blättern zusammen Fr. 3. —
Neue Aufträge nimmt stets entgegen

Die Buchdruckerei Senn-Holdinghausen, Bleicherweg 38, Zürich I.

Abriht- und Dikeobelmaschinen

Eduard Stoder, Weinfelden.

Abkassonssett

B. Scheller, Schaffhausen.
Robert Suter, Thayngen.

Arbeiten in Granit, Serpentin, Syenit,

Marmorindustrie Jean Haertsch, Rheineck.
Mezerfalksteine

Arenatio-bituminosus, gegen Feuchtigkeit

und Hausschwamm
Brändli u. Co., Horgen a. Zürichsee.

Armaturen für Dampfkessel u. Maschinen

Henri Graf u. Co., Zürich I.

Austrich, bester f. Pappdächer, gen. Cilicium

Brändli u. Co., Horgen a. Zürichsee.

Ausführung sämtlicher Asphaltarbeiten

als Spezialität
Brändli u. Co., Horgen a. Zürichsee.

Apparate zur automatisch. Rückleitung des

Condens.-Wassers in den Kessel für
Dampfheizungen u. Maschinenanlagen.
Henri Graf u. Co., Zürich I.

Asphalt-imprägniertes Papier, wasser-

dicht, zähe, bestes Papier für Ein-
deckung von Holzcementdächern, feuchter
Wände, für Tapezierer u. div. Zwecke
Brändli u. Co., Horgen a. Zürichsee.

Asphalt-Isolirplatten, biegsam, unzer-

reißbar, wasserdicht
Brändli u. Co., Horgen a. Zürichsee.

Asphalt-Leinwand

Brändli u. Co., Horgen a. Zürichsee.

Asphalt-Dachpappen, prima echte, in 5

verschiedenen Stärken
Brändli u. Co., Horgen a. Zürichsee.

Asbestartikel, Platten, Schnüre etc.

B. Scheller, Schaffhausen.

Asphalt-Dachpappe

A. W. Udernach in Beuel a/Rhein

Badwannen, Badöfen

Otto Beder, Frohngasse 18, Zürich.

Balata-Treibriemen, engl., Dick's Original

B. Scheller, Schaffhausen.

Bandsägen-Blätter, neue u. Reparaturen,

Bandsägenfeilerei u. Bandsägenfabrik
Lichtensteig.

Bandsägenblätter: G. Joho, Bern.

Bandsägen für Hand- und Fußbetrieb

B. Scheller, Schaffhausen.

Ed. Stoder, Weinfelden.

Baumwoll-Treibriemen, vorzügl. Fabrikat

H. Bernede, Stäfa.

Robert Suter, Thayngen.

Bautechnische Arbeiten

Marmorindustrie Jean Haertsch, Rheineck.

Bau- und Möbel-Beschläge

Bender, Eisenwarenhandlung, Zürich.

A. Genner, Richterweil.

Bauwerkzeuge (Pfahlschuhe, in allen Di-

mensionen, aus einem Stück)

J. G. Großmann, Seefeld-Zürich.

Benzin-Motoren

Wolf u. Weiß, Zürich.

Martini u. Co., Frauenfeld.

B. Scheller, Schaffhausen.

Motorenfabrik Wegison A. G.

Bildhauer-Arbeiten

Joh. Burri, Holzbildhauer, Chur.

Blechbearbeitungsmaschinen

Mäder und Schaufelberger, Zürich V.

B. Scheller, Schaffhausen.

Blechbüchsenfabrik, mech.

J. Kopetschny, Frauenfeld.

Bohrmaschinen aller Arten

Henri Graf u. Co., Zürich I.

Bohr- und Klemmsutter

Henri Graf u. Co., Zürich I.

Bohrmaschinen

Stapfer u. Bökfel, Zürich.

Karl Boehringer, Zürich.

Brückenwaagen

Goldene Medaille Neuenburg 1887.

Goldene Medaille Genf 1896.

Alb. Wädlerlin, Schaffhausen.

Bretterlager: große trodene Vorräte in

allen Dimensionen, roh und gehobelt

Benz u. Meisel in Rorschach.

Bücher, technische und handelswissenschaftl.

W. Senn, jun., Bleicherweg 38, Zürich I.

Buchdruck-Arbeiten

W. Senn-Holdinghausen, Zürich I

A. Niederhäuser, Grenchen.

Bürstenhölzfabrik

Fr. Wunderle, Bottighofen (Thurgau).

Buchenrohfriesen u. fertige Buchenriemen

Ludwig Uß, Regensburg, (Bayern).

Carbolinenum

C. F. Weber, Muttens-Basel.

Chem.-techn. Spezialitäten (Fabrikation)

Ferd. Maeder-Engler, Wil (St. G.)

Chem.-techn. Spezialitäten

H. Keller, Ljssach b. Burgdorf.

Cementstebe, Wurfgitter für Sand, Kies

und Coaks

G. Bopp, Drahtwaarenfabrikation

in Schaffhausen und Hallau.

Ceramin (Wachslösung) für Maschinen-

Stiderei etc.

Ferd. Maeder-Engler, Wil (St. G.)

Cementwarenfabrikations-Einrichtungen

Blum u. Cie., Neuveville.

Cirkular-, Wühl- und Bandsägen

A. Genner, Richterweil.

C. Karcher u. Cie., Werkzeuggesch., Zürich.

Condenswasser-Ableiter, in allen Staaten

patentiert

F. Gallati-Grob, Luchfingen (Glarus)

Condenswasser-Ableiter

J. Numund, Ing., (Metropol) Zürich.

Dampf-Automat, praktischste Dampfma-

schine für Kleinbetrieb, bedarf keines Heizers

K. Bornmann u. Co., Zürich.

Dampfmaschinen-Anlagen, komplet

Stapfer u. Bökfel, Zürich.

Dampfmaschinen für das Kleingewerbe

Fritz Marti, Winterthur.

B. Scheller, Schaffhausen.

Dampfmaschinen-Schmiere

B. Scheller, Schaffhausen.

Drahtseile

Mech. Windfadenfabrik Schaffhausen.

Fritz Marti, Winterthur.

Mech. Schlerei Fr. Wistat, Rorschach.

Drahtseile, Drahtgewebe und Geflechte

für Fabriken, Baugewerke und Giebereien

G. Bopp, Drahtwaarenfabrikation

in Schaffhausen und Hallau.

Drehbänke

Henri Graf u. Co., Zürich I.

Drehbänke

Stapfer u. Bökfel, Zürich.

Karl Boehringer, Zürich.

Drehbänke und Bohrmaschinen

Mäder und Schaufelberger, Zürich V.

B. Scheller, Schaffhausen.

Drehbankspitzen-Schleifapparate

Henri Graf u. Co., Zürich I.

Elektrotechnische Fournituren en gros

Beelenmeyer, Wildbachstr. 58, Zürich V.

David Vollier, Horgen.

Eichen- und Föhren-Schnittwaren

(Spezialität).

J. Heer, Sägerei und Holzhandlung,

Neunkirch (Schaffh.)

Eichenschnittwaaren

E. Fries u. Cie., Unterstrah-Zürich.

Ed. Wildberger, Neunkirch (St. Schaffh.)

Elektr. Beleuchtungsanlagen

A. Zellweger, Fabrik für elektrische

Apparate, Uster.

Elektr. Installationen

Seeberger u. Büttiker, Winterthur.

Ek-Eisen

Henri Graf u. Co., Zürich I.

Englische Riemen

Joh. Dudler, Hoblerei u. Säge, Rorschach.

Elektrische Leitungsdrähte und Kabel

G. Sühner, Fabrik elektrischer Leitungs-

drähte und Kabel, Herisau.

Elektrische Apparate

A. Zellweger, Fabrik für elektrische

Apparate, Uster.

Falz- und Drahtbestmaschinen

Martini u. Co., Frauenfeld.

Farben, feinst in Del abgerieben
Hausmann u. Co., Bern.
Wilh. Jung, Stampfenbachstr. 51 Zürich.

Feinsterglas, Spiegelglas, Rohglas, Bodenplatten, Drahtglas von Siemens, sowie alle andern Spezialitäten halten stets bestens assortiert.
Ruppert, Singer u. Cie., Zürich III, Kanzeleistr. 57.

Feilen: G. Joho, Bern.
C. Kärcher u. Cie., Werkzeuggesch., Zürich.

Feilen und Raspeln
C. Kärcher & Cie., Werkzeuggesch., Zürich.

Feldschmieden
C. Kärcher & Cie., Werkzeuggesch., Zürich.

Feldschmieden
Henri Graf u. Co., Zürich I.

Feldschmieden und Gebläse
Fritz Marti, Winterthur.
B. Scheller, Schaffhausen.

Firnisse, Lade, Wägen u. Weizen
Hausmann u. Co., Bern.
Wilh. Jung, Stampfenbachstr. 51 Zürich.

Flaschenzüge
Henri Graf u. Co., Zürich I.

Flaschenzüge
C. Kärcher & Cie., Werkzeuggesch., Zürich.

Flügelpumpen
Henri Graf u. Co., Zürich I.

Fourniere
Fournierfabrik Monthey (Wallis).

For-Cement zum Ausgießen
Fritz Marti, Winterthur.

Fräsen
H. Guilloid in Cortaillod (Neuenburg). Spezialität in Zirkularsägen und Fräsen jeder Art und Form.

Fräsmaschinen
Henri Graf u. Co., Zürich I.

Garteneinfassungen, Kühnerhöfe, Gitter, Maulkörbe: G. Bopp, Draht- u. Sieb-Fabrikation in Hallau und Schaffhausen.

Gas- und Petrol-Motoren
Fritz Marti, Winterthur.
Martini u. Co., Frauenfeld.
B. Scheller, Schaffhausen.
Schweiz. Lokomotiv- u. Maschinenfabrik Winterthur.

Wolf u. Weiß, Zürich.

Gebläse: Henri Graf u. Co., Zürich I.

Gepreßte Holzornamente für Möbel
Theodor Loetscher, Basel.

Gewindeschneidmaschinen
Henri Graf u. Co., Zürich I.

Gewindeschneidzeuge f. Gas-, Maschinenbau
C. Kärcher u. Cie., Werkzeuggesch., Zürich.

Glas- und Schmirgelpapier
Jac. Gut-Dubs, Zürich-Wiedikon.

Glasmalerei-Imitationen
Meyer u. Co., Ostermündingen (Bern).

Glatteisen und -Eisen
Bender, Eisenwaarenhandlung, Zürich.
Weltert u. Co., Sursee.

Gießlampen mit Metallsockel
David Bollter, Horgen.

Goldleisten zum Einrahmen, sowie für Gallerien
A. u. M. Weil, vormals
H. Weil-Heilbronner, Zürich.

Gummiwaaren
G. H. Wunderli, erste schweizer. Patent-Gummiwaaren-Fabrik Zürich.

Gummiwaaren sämtliche technische
B. Scheller, Schaffhausen.
D. Weiß, Zürich, Gummiwaaren en gros.

Gussstücke, rohe und bearbeitete
Heiniger u. Wegmann, (vorm. Schnell u. Schneidenburger) in Oberburg b. Burgdorf.

Gurten für Mühlen, Ziegeleien etc.
H. Bernede, Stäfa.

Gurten und -Gurten
B. Scheller, Schaffhausen.
Robert Suter, Thayngen.
H. Bernede, Stäfa.
Carl Würzler, Feuerthalen.

Gusseisen
Mech. Windfadenfabrik Schaffhausen.

Guss-Schlänche für jeden Zweck
H. Bernede, Stäfa.
B. Scheller, Schaffhausen.
Robert Suter, Thayngen.
Carl Würzler, Feuerthalen.

Heizungen und Ventilatoren
Fritz Marti, Winterthur.
J. Ruffstuhl, Basel.
Weltert u. Co., Sursee.

Heizungen
Müller, Heizungs-Geschäft, Rütli (Zürich).

Hengabel-Eisenzinken: Hans J. Wunderli, Schlosser, Greifensee (Zürich).

Hobelmaschinen (System Billeter)
Stapfer u. Bülkel, Zürich.

Hobelmaschinen
Karl Voehringer, Zürich.

Höbel und Holzwerkzeuge (Straßburger)
Bender, Eisenwaarenhandlung, Zürich.

Hobelmaschinen
Henri Graf u. Co., Zürich I.

Holz. Nien-, Stufen- und Seilseiben
Henri Graf u. Co., Zürich I.

Holzfourntierstige (Depot wasserfester Holz-fourntierstige)
D. Senn-Mofer, Diestal.

Holzement, prima echt
Brändli u. Co., Horgen a. Zürichsee.

Holzbearbeitungs-Maschinen
Blum u. Cie., Neuwerville.
C. Kirchner u. Co., Leipzig-Sellerhausen
Fiedler u. Faber, Leipzig-L. (Vertreter:
F. Amberg, Zeughausstr. 7, Zürich).

Fritz Marti, Winterthur.
Mäder und Schaufelberger, Zürich V.
B. Scheller, Schaffhausen.
Ed. Stoder, Weinfelden.
Wolf u. Weiß, Zürich.
Z. A. Fay u. Egan Co., Cincinnati,
Vertreter: Fr. L. Meyer, Redenbühl, Luzern.

Holzhandlung en gros
Benz u. Meißel, Rorschach.

Holzholzmaschinen
Ant. Eichmann, mech. Werkstätte Zug.

Holzrollladen
A. Körber, mechan. Schreinerei, Davos.

Holzschritte und Cliges
Gustav Rau, Zürich V, Seefeldstr. 98.

Holzwerkzeuge, sämtliche
C. Kärcher u. Cie., Werkzeuggesch., Zürich.

Holzstimmbohrer
Ant. Eichmann, mech. Werkstätte Zug.
B. Scheller, Schaffhausen.

Holzwohle in 12 Nummern
Chrenmelbung Genf 1896.
Holzwohlefabrik Schöftland.

Holzwohle in 12 Nummern
W. Lachenmaier, Alfoltern bei Zürich.

Holzwohle verschiedener Sortimente, Werkzeugstiele, Rundstäbe, imprägniertes Holzplaster, Baumhällinge, Stateten, Nebstüdel, imprägnierte Stangen für elekt. Leitungen, aller Art Schnittwaren etc.
Stadt. Forstverwaltung im Sihlwald.

Holzwohle in 16 verschiedenen Nummern
Gebr. Rietmann, St. Gallen.

Holzrohlen
Karl Voehringer, Zürich.

Holz- und Lederkonservierungsmittel
H. Keller, Lyssach b. Burgdorf.

Hobelmaschinen
C. Kärcher & Cie., Werkzeuggesch., Zürich.

Salonstehacken- und Gabeln
aus I. Weichguss (großes Lager)
Stapfer u. Bülkel, Zürich.

Imprägn. Holzstrepplid für Bauzwecke
Ed. Hardmeyer, Wipkingen (Zürich).

Isoliermaterial für Kessel u. Rohrleitungen
B. Scheller, Schaffhausen.

Kameelhaar-Treibriemen in bewährter bester Qualität
H. Bernede, Stäfa.
Robert Suter, Thayngen.

Kaltseisensägen
Henri Graf u. Co., Zürich I.

Kaltseisenzugmaschinen
Martini u. Co., Frauenfeld.

Käse-Leim, bester Leim für sämtl. Holzgegenstände, welche der Feuchtigkeit ausgesetzt sind.
Muster und Offerte gratis bei
Alphons Hörning, Bern.

Kirchengeizungen
Heiniger u. Wegmann (vorm. Schnell u. Schneidenburger), Oberburg b. Burgdorf.
J. Ruffstuhl, Basel.
Weltert u. Co., Sursee.

Kohlenkarren eiserne
Reich-Tischhauser, Maschinenwerkstätte, Bruggen bei St. Gallen.

Kautschouktempel
Niederhäuser, Grenchen (Solothurn).

Koch- und Heizöfen eidg. Patent 5620
Kochherde aller Art
Meyer u. Co., Ostermündingen (Bern).
Jean Labhardt, Sagner, Bern.

Kraftsäfer
Jof. Dudler, Hoblerei u. Säge, Rorschach.

Kugeldrehapparat
Kupferschmiedarbeiten
E. Nfe, Zürich III.
Henri Graf u. Co., Zürich I.

Langlochbohr- (oder Stemm-) Maschinen für Handbetrieb
B. Scheller, Schaffhausen.
Ed. Stoder, Weinfelden.

Lager-Metall "Babitt"
Fritz Marti, Winterthur.

Lagermetall
C. Kärcher & Cie., Werkzeuggesch., Zürich.

Laubsägearbeiten jeder Art billigt
Fritz Schwitter, Oberdorf-Mäfels.

Leim, Käseleim ehl zum Kaltleimen
J. C. Köllin, St. Jakobstr., St. Gallen.

Leitern für Fabrik, Geschäft und Haus
Meyer u. Co., Ostermündingen (Bern).

Lebertreibriemen
Riemenfabrik Menziken (Arg.)
Weber und Egli,
(Fabrikation eichengegebter
Sohlledertreibriemen).

Maschinen- u. Ahrenöle (eig. Raffination)
Ferd. Maeder-Engler, Wil (St. G.)

Maschinenöle und technische Fette
B. Scheller, Schaffhausen.

Marmor, roh in Blöcken und Platten
Marmorindustrie Jean Haertsch, Rheineck.

Marmorarbeiten jeder Art
Aug. Wiberstein, Marmor- und Solothurn.

Marmor-Aufsätze u. -Platten für Möbel
Marmorindustrie Jean Haertsch, Rheineck.

Maschinenöle- und Fette
H. Keller, Lyssach b. Burgdorf.

Möbelzeichnungen, Musterbuch mit Preis-courant für gewöhnliche Schreiner
J. Ruffhaumer, Oberägeri.

Mechtausprichen, vorzügliches System
B. Scheller, Schaffhausen.

Messingröhren für Drechsler und Optiker
Bender, Eisenwaarenhandlung, Zürich.

Metallbuchstaben für Firma
Ls. Troxler, Luzern.

Geschmiedete Nägel, Fensterstricher, Bohrspiz, Rohrhaken, Banketten, Zimmerklöbbl
J. Weber, Sulz bei Laufenburg.

Nickelgriffe und Schilder
A. Genner, Richterzweil.

Ölreinigung-Apparate
Henri Graf u. Co., Zürich I.

Ofen nach irländischem System
Heiniger u. Wegmann (vorm. Schnell u. Schneidenburger), Oberburg b. Burgdorf.

Optik und Elektrotechnik
Seeberger u. Büttiker, Winterthur.

Parqueterie
Stuber u. Cie., Schüpfen (Bern).
Thurnheer-Rohn, Baden.

Parquet-Asphalt, öl- und säurebeständig
Brändli u. Co., Horgen a. Zürichsee.

Papiere aller Art
Niederhäuser, Grenchen.

Patent-Dampfwassapparate
F. Mohr, Olten und Bofingen.

Patentanwalt

J. Amund, Ing., (Metropol) Zürich.
E. Blum u. Co., Zürich.
Bourry-Sequin u. Co., Zürich.
G. Furrer, Konstrukteur, Biel.
C. Hanslin u. Co., Bern.
Hans Stidelberger, Ingenieur, Basel.
E. Lengweiler, techn. Bureau, St. Gallen.
Ed. von Waldkirch, Christoffelg. 6, Bern.

Petroleum, russisches, Marke Nobel, für
Petrolmotoren, billigt durch
Bürle u. Albrecht, Zürich u. Landquart.

Petroleumkochherd

Weltert u. Co., Sursee.

Petroleum-Motoren

Schweiz. Lokomotiv- u. Maschinenfabrik
Wintertthur.

E. Weber-Landolt, Menziken.

Wolf u. Weiß, Zürich.

Motorenfabrik Wehikon A. G.

Petroleum-Motoren zum Betrieb mit ge-
wöhnlichem Lampenpetrol

F. Bormann u. Co., Zürich.

Martini u. Co., Frauenfeld.

Petroleum-, Gas- u. Wasser- u. Dampfmotor.

Fritz Marti, Wintertthur.

Photogr. Apparate (Fabrik sämmtlicher
photograph. Utensilien und Produkte)

Engel-Feitknecht, Lwanz (Bern).

Winkel und Spezialitäten für Marmor-
und Holzimitationen

Hausmann u. Co., Bern.

Pumpenpumpen f. hohen Druck, doppelt

Henri Graf u. Co., Zürich I.

Präzisionsdrehbänke u. Maschinen

Henri Graf u. Co., Zürich I.

Pumpen für alle Zwecke, verbesserte, mit
Klappen und Kugel-Ventilen

Karl Weidorn, Maschinenfabrik, Arbon.

Pumpen (Motations) für alle Flüssig-
keiten, Leistung bis zu 16,000 Liter

per Minute

Henri Graf u. Co., Zürich I.

Pumpen aller Art für gewerbliche und
landwirtschaftliche Zwecke, in solider

Ausführung

Ph. Rigg, mechan. Werkstätte, Nagaz.

Putzfäden, rohe und gefärbte

B. Scheller, Schaffhausen.

Putzfäden weiß und farbig, gekämmt und
gelodert, liefert in vorzügl. Dual. billigt

Putzwollfabrik Dübendorf.

Putzlappen (bester u. billigster Ersatz für
B. Scheller, Schaffhausen. [Putzfäden])

Rauchabsauger ohne bewegl. Teile

Henri Graf u. Co., Zürich I.

Räder, Hobel- u. Fräsmaschinen

Henri Graf u. Co., Zürich I.

Reifenbiegmaschinen

Stapfer u. Bökfel, Zürich.

Reißbiegmaschinen

E. Kärcher & Cie, Werkzeuggesch., Zürich.

Reißzeuge, nur prima, garantiert

F. Hommel-Egger, Aarau.

Reißzeuge für Schüler und Techniker
(auch Reparaturen)

H. Berner-Büchli, Rapperswyl b. Aarau.

Reißzeuge, beste, für Handwerker und
Gyfi u. Co., Aarau. [Techniker.]

Reißzeuge, prima Aarauer, u. Schulreißz.
Kern u. Co., Aarau.

Reservoirs u. andere größere Blecharbeiten

Franz Helfenberger, Rorschach.

Konstruktionswerkstätte Herisau

Riemenscheiben, schmiedeeiserne, zweiteilig

Blum u. Cie., Neuveville.

B. Scheller, Schaffhausen.

Riemenscheiben "Victoria" (zweiteilig,
Stapfer u. Bökfel, Zürich. [hölzerne])

Riemen-Anfänger, erprobtes System

B. Scheller, Schaffhausen.

Röhren u. Verbindungsstücke für Gas-,
Fr. Marti, Wintertthur. Waff.- u. Dampf.

Rohrschneider

Henri Graf u. Co., Zürich I.

Rollladen aus gewelltem Stahlblech

Carl Hartmann, Rollladenfabrik Biel.

Roßschuh-Zett

B. Scheller, Schaffhausen.

Wilh. Jung, Stampfenbachstr. 51 Zürich.

Roßstäbe aus Panzerstahlguß

Meyer u. Co., Ostermündingen (Bern).

Runddrehsapparate

Henri Graf u. Co., Zürich I.

Sägerei-Maschinen

Blum u. Cie., Neuveville.

E. Kärcher u. Co., Leipzig-Sellerhausen.

H. Wernli, mech. Werkstätte, Bern.

Sägen und Messer

E. Kärcher & Cie., Werkzeuggesch., Zürich.

Schindeln, Unterzug- u. Ziegelschindeln

J. Bösli, Schindelnfabrikant, Ebnet
(Toggenburg.)

Schleifsteine Karl Boehringer, Zürich.**Schmiedfeuer**, sog. Holoch-System

Reich-Tischhauser, Maschinenwerkstätte,
Bruggen bei St. Gallen.

Schmiedehämmer

E. Kärcher & Cie., Werkzeuggesch., Zürich.

Schmiedherde

Henri Graf u. Co., Zürich I.

Schmirgel in allen Nummern

Jac. Gut-Dubs, Zürich-Wiedikon.

Schmirgel in Körnern und Pulver,

echt Nagos., billigt bei

Alphons Hörning, Bern.

Schmirgel und Schmirgelleinen

G. Joho, Bern.

Schmirgelpräparate, englische u. deutsche

Fritz Marti, Wintertthur.

Schmirgelscheiben, Schmirgel in Kör-

nern und Staub

A. Genner, Richtersweil.

Schmirgeltuch, weiß und grau, Körper

Jac. Gut-Dubs, Zürich-Wiedikon

Schmirgeltuch engl., bestes Fabrikat der

Alphons Hörning, Bern. [Welt.]

Schneeschaufeln von Hornholz

Joh. Tobler z. Mühle, Alt-St. Johann.

Schrauben und Muttern aller Art

A. Genner, Richtersweil.

G. Joho, Bern.

Schraubstöcke alle Arten

Henri Graf u. Co., Zürich I.

Schraubstöcke und Ambosse

Mäder- und Schaufelberger, Zürich V.

Stapfer u. Bökfel, Zürich.

Schw. Triumpfh-Ofen

Weltert u. Co., Sursee.

Seile aller Art für Krähen, Aufzüge,
Schiffahrt zc.

Seile mit regulierbarer Verbindung

Mech. Bindfadenfabrik Schaffhausen.

Mech. Hans- und Drahtseilerei
Franz Wisjak, Rorschach.

Segeltuchtreibriemen

Fritz Marti, Wintertthur.

Sonnerie-Artikel

David Bolliger, Horgen.

Speisepumpen

Henri Graf u. Co., Zürich I.

Spezialmaschinen für Massenfabrikation

B. Scheller, Schaffhausen.

Spiegel, Spiegelglas und fertige Spiegel

A. u. M. Weil, vormals

H. Weil-Heilbronner, Zürich.

Spiralbohrerschleifmaschinen, bestes

Henri Graf u. Co., Zürich I. [System]

Spiralauflängschlänche und andere

B. Scheller, Schaffhausen.

Stahl- und Weichguß, prima Dualität

Stapfer u. Bökfel, Zürich.

Stangen und Scheren

Stapfer u. Bökfel, Zürich.

Staubkollektions-Anlagen

Hofer u. Künzler, Basel.

Stauch- und Schweißmaschinen

Henri Graf u. Co., Zürich I.

Stapfer u. Bökfel, Zürich.

Stanzartikel für Schlosser und Mechaniker

in jeder Form u. Größe, prompt u. billig

Jb. Reich-Tischhauser,
Maschinen-Werkstätte, Bruggen.

Stein- und Bildhauergehirn

J. G. Großmann, Seefeld-Zürich.

Tapeten und Fenster-Mouleang

E. Steinegger, Zeughausstr. 69, Zürich III

Techn. Gypertise i. Streit- od. Brandfällen

B. Scheller, Schaffhausen.

Thüröffner elektrische

A. Zellweger, Fabrik für elektrische
Apparate, Apter.

Thürverkleidungen

Joh. Dudler, Hoblerei u. Säge, Rorschach.

Transmissions-Selle

Mech. Bindfadenfabrik Schaffhausen.

Treibriemen

Riemen-Fabrik Menziken (Aargau)

Weber und Egli.

Treibriemen v. Baumwolle, Hanf u. Haar

Carl Würgler, Feuerthalen.

Treibriemen in Ia. Kernleder

B. Scheller, Schaffhausen.

Turbinen

Blum u. Cie., Neuveville.

Turbinenmotoren f. Handw. u. Hausind.

Dr. D. Boffert, Civilingr., Rapperswyl.

Universal-drehbank für Mechaniker zum

Drehen, Bohren, Gewindschneiden,
Fräsen zc., selbstthätig

B. Scheller, Schaffhausen.

Universalholzbearbeitungs-Maschinen

für Hand-, Fuß- und Motorenbetrieb

B. Scheller, Schaffhausen.

Ed. Stöcker, Weinfelden.

Universalmaschine für Wagner

B. Scheller, Schaffhausen.

Velocipedes. Spezialität: Ia. Touren-

maschinen, Herren- und Damenräder.

Th. Schild u. Co., Velosfabrik Cosmos,
Madretsch (Biel).

Ventilationsöfen n. eigen. patent. System

Heiniger u. Wegmann (vorm. Schnell u.
Schneckenburger) Oberburg b. Burgdorf.

Vernickelung, prompt und billig

A. Zellweger, Fabrik für elektrische
Apparate, Apter.

Dito Sender, Schaffhausen.

Ventilatorfeldschmieden, Schmiedfeuer

Fritz Marti, Wintertthur.

Reich-Tischhauser, Maschinenwerkstätte,
Bruggen bei St. Gallen.

Waagen: H. Ammann-Seiler, Waagen-

fabrik in Ermatingen (St. Thurgau).

Gründung der Firma 1868.

Waagenfabrikation

Goldene Medaille Neuenburg 1887.

Goldene Medaille Genf 1896.

Alb. Wäckerlin, Schaffhausen.

Waggons und Fuhrwerkswagen zc.

Meyer u. Co., Ostermündingen (Bern).

Wasserheizung

Müller, Heizungs-Geschäft, Rütli (Zh).

J. Ruffinühl, Basel.

Waschdampfchapparate

Weltert u. Co., Sursee.

Wasserleitungs-Röhren, schmiedeeiserne

Reservoirs u. andere größere Blecharbeiten

Franz Helfenberger in Rorschach.

Wassermotoren

Franz Helfenberger in Rorschach.

Martini u. Co., Frauenfeld.

Wasserräder

Blum u. Cie., Neuveville.

H. Wernli, mech. Werkstätte, Bern.

Werkzeugmaschinen aller Arten, deutsche

und amerikan. Konstruktion

Henri Graf u. Co., Zürich I.

Werkzeuge für Holz- u. Eisenbearbeitung

E. Kärcher u. Cie., Werkzeuggesch., Zürich.

Werkzeugmaschinen

E. Kärcher & Cie., Werkzeuggesch., Zürich.

Werkzeugstahl

E. Kärcher & Cie., Werkzeuggesch., Zürich.

Werkzeuge

E. Kärcher & Cie., Werkzeuggesch., Zürich.

Ziegelrähmchen für alle Sorten Ziegel

Gebr. Arnold u. Cie., Holzwarenfabrik
Bürglen (Uri).

Kündig, Wunderli & Cie.

Maschinenfabrik

Uster.

Patent. Centrifugal-Ventilator mit drehbarem Gehäuse.

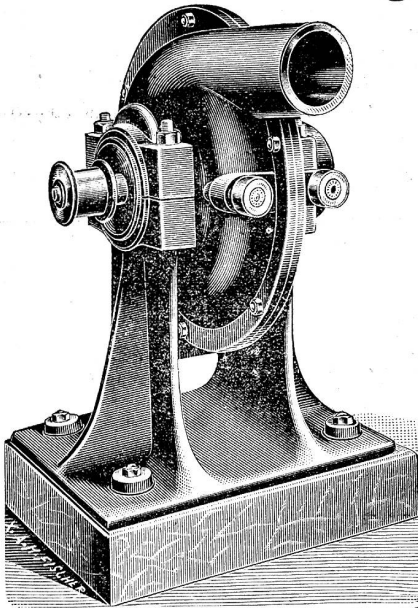

Gegenüber den bisherigen gebräuchlichen Ventilatoren besitzen unsere patentierten Centrifugal-Ventilatoren den grossen Vorteil, dass sie in Folge der Drehbarkeit der Gehäuse resp. des Ausblasrohres überall, an Wänden, Decken, Gruben etc. angebracht werden können.

Die dem Nutzeffekt nachteiligen Rohrkrümmungen werden dadurch gänzlich vermieden.

Stets grösseres Lager 263b
in verschiedenen Grössen.

Acetylgasapparat

„Saturn“

Einfachstes, gefahrlosestes und billigstes System.

Leicht transportabel.

Privaten und Geschäftsleuten sehr zu empfehlen. (2177)

Generalagentur der Schweiz:

C. Dubler, Frauenfeld.

Tüchtige Vertreter gesucht.

Prospekte und Kostenberechnungen ganzer Anlagen gratis.

Prima Referenzen von Abnehmern zur Verfügung.



J. STRECKER, BIEL

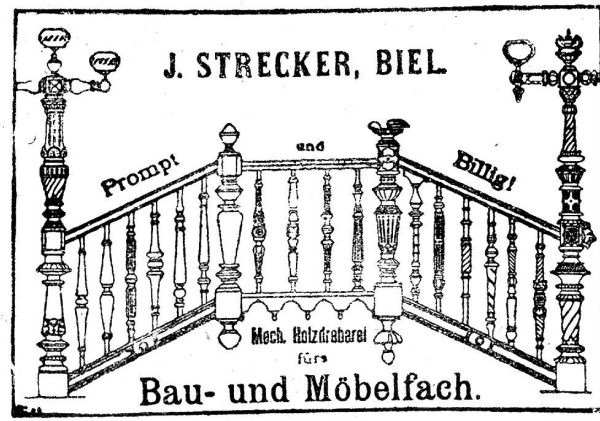

Prompt

Billig!

Bau- und Möbelfach.

Wir sind stets Käufer

für alte Metalle als: Kupfer, Messing, Zink, Metallspäne- und Abfälle etc., sowie auch für altes Guss- und Schmelzeisen, Eisenspäne, alte Maschinen, Transmissionen etc. etc. zu höchsten Tagespreisen: 558

E. Harburger & Söhne,

Metallgrosshandlung, Diessenhofen (Thurgau).

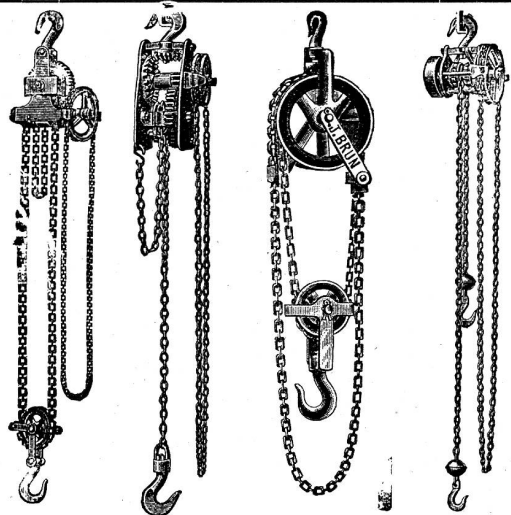

Schraubenflaschenzüge, Brun's Pat. 14539, sowie Schnellflaschenzüge, Differentialflaschenzüge, Winden, Wellenböcke liefert prompt und billig 162b
Ketten- u. Hebezeugfabrik J. Brun, Nebikon (Luz.)

Alte Maschinen,

Transmissionen, Guss, Eisen und Metalle,

alle Sorten

Baumwoll- und Baumwollgarnabfälle

kaufen zu höchsten Preisen,

Putzfäden

in allen Qualitäten liefern zu billigsten Preisen 1439

Gebr. Bertschinger & Cie.,

Wallisellen bei Zürich.

Adolf Saurer

Maschinenfabrik und Eisengiesserei **ARBON** (Schweiz).

Patent-Petrol- u. Benzin-Motoren

System Saurer

für alle industriellen u. gewerblichen Zwecke

512

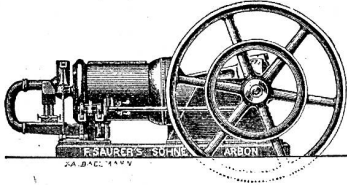

Bewährte solide Konstruktion
Ruhiger Gang
Geringer Petrol-Verbrauch
Leichte Bedienung
Weitgehendste Garantie
Kein Schnell-Läufer.

Zürich 1894: Ehrendiplom. Genf 1896: Gold-Medaille.
Höchste Auszeichnung. Höchste Auszeichnung.

Sellers Transmissionen.

Wellen, Stellringe, Lager, Kupplungen, Riemenscheiben etc.

Lager in allen gangbaren Grössen.
Komplete Anlagen nach neuesten Erfahrungen.
Prospekte und Kostenvoranschläge gratis.

Emil Steiner,

Wiedikon-Zürich,

Mech. Werkstätte, Maschinen-, Werkzeug-, Eisen- u. Metallhandlung, empfehlen sich zur Lieferung von neuen u. gebrauchten

Transmissionen

in allen Dimensionen nach Sellers System, sowie alle andern Konstruktionen.

Stets großes Lager in Wellen, Riemenscheiben, Säug- und Stehlagern, Mauerkästen, Wandconsolen etc. 1149

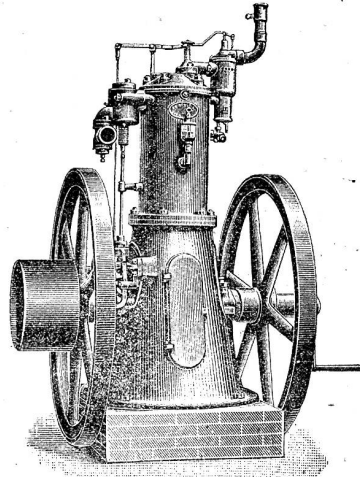

Die einfachsten und billigsten

Motoren,

unübertroffen. Konstruktion, neuestes Modell liefern [2078]

Bächtold & Cie., Steckborn.

Leistungsfähigste Fabrik dieser Branche. Betrieb mit gewöhnlichem, russischem Petroleum oder Benzin, ohne Abänderung. [M 10176 Z]

Feinste Referenzen.
Fahrbare Motoren, 4, 6, 8-10 HP. Schiffsmotoren und komplette Motorenboote.

Vertreter:

Worb bei Bern: J. Lüthi, Mech. Werkstätte. Basel: E. Binkert-Siegwart, Ingen.

J. Schwarzenbach, Genf,

29

— 8 Rond-Point de Plainpalais 8 —

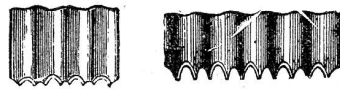

Spezialität:
Wellblechnägel
für Modellschreinereien.

Grosses Lager in Hölzern aller Art v. afrikanischem Grüneichenholz. Spezialität: Façonhölzer in unübertroffener Ausführung. Bildhauereisen in 600 Grössen u. Stichen nach Separatpreisliste.

Nummerierhämmer, sowie alle übrigen Werkzeuge für Holzbearbeitung.

Grosse illustrierte Preislisten auf Verlangen zu Diensten.

Fusswinden u. Kellerwinden



jeder Art und Grösse, sowie englische Schlüssel liefert in solider Arbeit und zu den billigsten Preisen 461

**Adolf Hafner, Mechaniker,
Richtersweil (Kt. Zch)**

Wiederverkäufer gesucht. Reparaturen werden bestens ausgeführt.

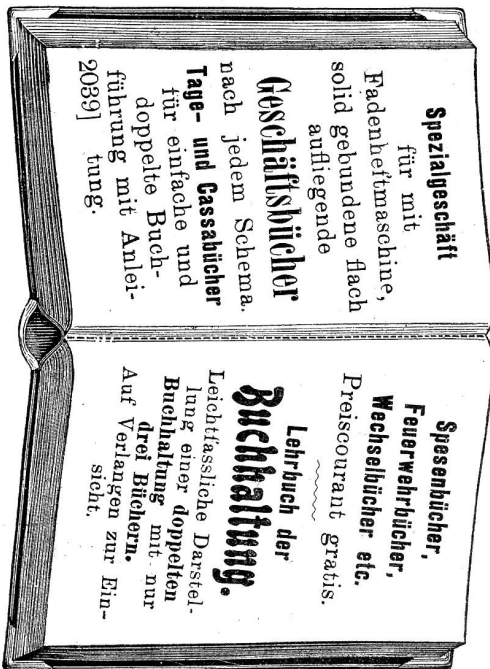

Haab & Co., Ebnet

Spezialgeschäft für mit Fadenheftmaschine, solid gebundene floss auflegende **Geschäftsbücher** nach jedem Schema. **Tag- und Cassabücher** für einfache und doppelte Buchführung mit Anlehnung. 2039]

Spezialbücher, Feuerwehrlbücher, Wechselbücher etc. Preiscontant gratis. **Lehrbuch der Buchhaltung.** Leichtfassliche Darstellung einer doppelten Buchhaltung mit nur drei Büchern. Auf Verlangen zur Ein-sicht.

Gummiwarenfabrik

H. Speckers Wwe

ZURICH,

Verkaufsmagazin: **Kuttelgasse 19.**

Spezialität: Fabrikation von garantiert wasserdichten Regenmänteln, Tauchanzügen, Wasserhosen, Grubenjacken, Pferde- und Wagendecken aus Kautschuk. [1306 a Preislisten u. Voranschläge zu Diensten.



Geldschränke

allerstärkster Konstruktion, 621 vollkommen zuverlässig, erstellen

Franz Bauer & Söhne, Zürich.

Man verlange den neuesten Katalog.