

**Zeitschrift:** Illustrierte schweizerische Handwerker-Zeitung : unabhängiges Geschäftsblatt der gesamten Meisterschaft aller Handwerke und Gewerbe

**Herausgeber:** Meisterschaft aller Handwerke und Gewerbe

**Band:** 20 (1904)

**Heft:** 31

## Werbung

### Nutzungsbedingungen

Die ETH-Bibliothek ist die Anbieterin der digitalisierten Zeitschriften. Sie besitzt keine Urheberrechte an den Zeitschriften und ist nicht verantwortlich für deren Inhalte. Die Rechte liegen in der Regel bei den Herausgebern beziehungsweise den externen Rechteinhabern. [Siehe Rechtliche Hinweise.](#)

### Conditions d'utilisation

L'ETH Library est le fournisseur des revues numérisées. Elle ne détient aucun droit d'auteur sur les revues et n'est pas responsable de leur contenu. En règle générale, les droits sont détenus par les éditeurs ou les détenteurs de droits externes. [Voir Informations légales.](#)

### Terms of use

The ETH Library is the provider of the digitised journals. It does not own any copyrights to the journals and is not responsible for their content. The rights usually lie with the publishers or the external rights holders. [See Legal notice.](#)

**Download PDF:** 17.03.2025

**ETH-Bibliothek Zürich, E-Periodica, <https://www.e-periodica.ch>**

Welches **Möbelmagazin** oder **Hotel** würde von leistungsfähiger Fabrik

## tannene Möbel

nur grundiert, partieweise unter günstigen Bedingungen **abnehmen?**

Offerten unt. Chiffre R 2515 erbeten an die Expedition.

## Zu verkaufen

zirka 3 Waggon dürre

## Eschen-, Ulmen- und Buchendillen,

geschnitten auf 36 bis 120 mm sowie etwas 2507

## Linden- u. Ahornbretter,

30 mm dick, verkauft in beliebigen Quantitäten

**Johann Flattich**  
Wagner und Holzhändler  
**Siebten** b. Lachen (Schwyz.)

## Dachdeckpapier

und [2545

## Dachpappen

liefert zu Fabrikpreisen

A. Jucker, Nachf. v.

**Jucker - Wegmann**  
in Zürich.

**Rollladen & Jalousien**  
**W. Wilh. Baumann**  
 Horgen  
 Rolljalousien Patent + 5103 automatisch  
 1022 b

# „Helvetia“

## Schweiz. Unfall- und Haftpflicht-Versicherungs-Anstalt in Zürich

(vormals Schweiz. Gewerbe-Unfallkasse.)

Erste und grösste, 1894 vom Bundesrate konzessionierte Gegenseitigkeits-Anstalt der Unfallversicherungsbranche.

### Geschäftsbranchen:

1. Einzelunfallversicherungen in beliebiger Höhe.
2. Arbeiterversicherungen mit oder ohne Deckung der industriellen Haftpflicht.
3. Versicherung der **Nichtbetriebsunfälle**, von denen die Arbeiter **ausserhalb** des Betriebes betroffen werden.
4. Allgemeine Haftpflichtversicherung gegenüber Drittpersonen, nach Massgabe der Art. 50 lg. des schweiz. Obligationenrechtes.

Niedrige Prämien. Klare, vorteilhafte Versicherungsbedingungen. Sparsame Verwaltung. — In allen Invaliditätsfällen gewährt die Anstalt stets **Kapitalabfindung** und nicht eine Rente, die schwere Uebelstände im Gefolge haben kann.

Bezahlte Entschädigungen seit 1. Juli 1894 bis 31. Dezember 1903 Fr. 3,845,736. 65. — Alle Ueberschüsse fallen den Versicherten zu.

Jede Auskunft erteilt bereitwilligst die Anstaltsdirektion in Zürich oder deren Agenten. 218

# Emil Steiner

Mech. Werkstätte und Maschinenhandlung  
**Wiedikon-Zürich**

empfiehlt sich zur Lieferung von neuen und gebrauchten  
**Werkzeugmaschinen aller Art**

Drehbänke, Bohrmaschinen, Hobelmaschinen,  
Feldschmieden etc.

## Transmissionen

in allen Systemen und Dimensionen.

Stets grosses Lager in gebrauchten und neuen  
**Wellen, Riemenscheiben, Häng- und Stehlager**  
zu billigen Preisen. 292

# Gasmesserfabrik Luzern, Elster & Cie.

als Vertreter der Firma **Siemens & Halske, Berlin**

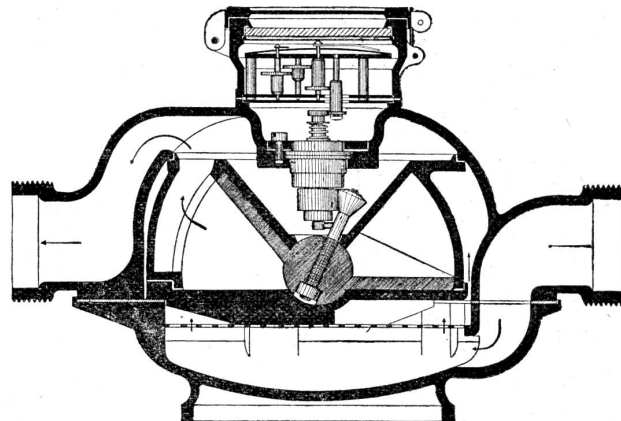

2423 empfehlen:  
 Flügelrad-Wassermesser  
 Scheiben-Wassermesser  
 Etagen-Wassermesser  
 Standrohr-Wassermesser  
 Kesselspeise-Wassermesser  
 Wassermesser-Combinationen  
**475,000 Stk. im Betrieb.**  
 Eigene Reparatur-Werkstätte u. Prüfstation.  
**Fabrikation nasser u. trockener Gasmesser.**

Reparatur aller nasser und trockener Gasmesser-Systeme.

## Sofort billig zu verkaufen

eine **komplette mechanische Schreinerei-Einrichtung**

aus einer kombinierten **Universalsmaschine, Holzdrehbank, Transmissionen, 4 HP Petrolmotor, 1-2 Hobelbänken, Kehlmessern u. Zubehör** bestehend. Die Maschinen sind so gut wie neu und können in Betrieb gesehen werden.

Anfragen bei der Expedition unter No. 2418.

## Wegen Betriebsvergrößerung zu verkaufen

### 1 Deutzer Benzin-Motor

**3 HP.** — Ebendasselbst wegen Nichtgebrauch

### 2 Schwungräder

für Sägereien, je ca. 350 kg schwer.

Gefl. Offerten unter Chiffre D 2505 bef. die Expedition.

Marken-Musterfindungs- & Modell-Schutzrechte  
 BOURRY-SEQUIN & Co. ZÜRICH  
 Gelegentlich gewissermaßen als Agenten der Schweizer-Gewerbevereins-Synthese

## Zu kaufen gesucht:

Eine ältere, guterhaltene

## Bandsäge,

zirka 70 cm Rollendurchmesser, für Kraftbetrieb eingerichtet.

Gefl. Offerten mit Preisangabe unter Chiffre T 2503 an die Expedition.

**Erfindungs-E. BLUM & Co.**  
 Patenten  
 in Luzern  
 Gebrüder  
 in Luzern  
 1878  
**Fachexperte für den Entwurf des Patentgesetzes 1888.**

**Zu verkaufen:**  
Sämtliche  
**Modelle und Zeichnungen**  
zur Fabrikation von **Holzbearbeitungs-Maschinen**, billig.  
Offerten unt. Chiffre H 2297 an die Expedition.

**Kägi & Co., Winterthur.**  
Patentgeschweisste u. nahtlose  
**Siederöhren**  
für Lokomotiven, Lokomobilen u. stationäre Dampfkessel, sowie 1809 c  
patentgeschweisste  
**Blechröhren**  
(schwarz und verzinkt)  
für Jauchepumpen und Heizungen.  
Grosses Lager in Winterthur.

**Zu verkaufen.**  
Kleine, gut eingeführte  
**Bau- und Möbelschreinerei**  
mit solider Kundschaft, in einer Hauptstadt der Zentralschweiz, über 10 Jahre im Betrieb, ist Verhältnisse halber unter günstigen Bedingungen zu verkaufen. **Sichere Existenz für einen strebsamen, tüchtigen Geschäftsmann.** Der jetzige Inhaber würde sich verpflichten, das Geschäft allein, mit oder unter dem event. Käufer bis zu Einführung in die Kundschaft noch 1/2 Jahr fortzuführen.  
Gefl. Offerten unter Chiffre **A. Z. 200, hauptpostlagernd Luzern** erbeten. 2199

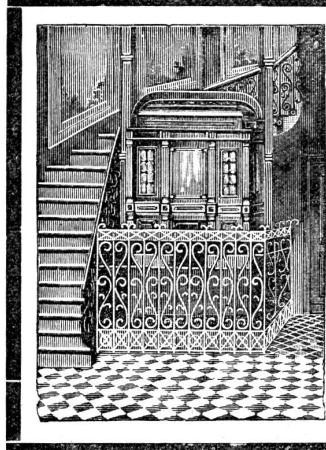

**Adolf Maffei, Altstetten-Zürich**  
Telephon. baut als Spezialität: Telephon.  
**Personenaufzüge**  
nach neuestem System. 2133  
Aufzüge mit elektr., hydraulischem Betrieb.  
**Transmissions- und Speise- und Fassaufzüge**  
für Hôtels und Restaurants.  
Kostenanschläge und Prospekte gratis.

**Zu verkaufen**  
ein kompletter ganz neuer  
**Mechaniker-Werkzeug.**  
**Drehbank** mit Zubehör. Spitzenhöhe 15 cm, Spitzenentfernung 48 cm, hohle Spindel.  
**Eine Säulenbohrmaschine** auf verschiedene Arten verstellbar.  
Auch das **Lokal wäre zu vergeben.** Platz für 2 Stückmaschinen.  
Gefl. Anfragen unter Chiffre H 2416 an die Expedition.

**Treibriemen**  
für jeden Bedarf. (1715 a)  
**Kautschuk- & Asbest-Fabrikate.**  
Nahtlose Kupferringe  
Flocken-Graphit  
Maschinen-Fette  
Schmieröl  
Kautschuk- und Hanfschläuche  
Stopfbüchsenpackungen  
Wasserstands-Gläser  
**G. L. Tobler & Co.**  
St. Gallen.  
**Schrauben-Flaschenzüge**  
mit Patent-Drucklager von **E. Becker, Berlin**  
Schnell- und Differential-Flaschenzüge.

Das 2415  
**Patent**  
eines rentablen Artikels (mit dem nötigen Werkzeug zu der Fabrikation wird billig wegen Geschäftsänderung abgegeben).  
Offerten unter Chiffre **J. E. poste restante Kulm.**

**Kirchner & Co., A.-G.**  
Leipzig-Sellerhausen  
grösste und renommierteste **Spezial-Fabrik** von  
**Sägemaschinen und Holzbearbeitungs-Maschinen.**  
**Ueber 100,000 Maschinen geliefert.**  
Chicago 1893: 7 Ehrendiplome, 27 Preismedaille.  
Paris 1900: Grand Prix. 40  
Filial-Bureau: Zürich, Bahnhofstrasse 89.

**J. BRUN**  
Nebikon  
empfiehlt 1007  
**Ketten und Räder**  
jeder Tragkraft.

**Gebr. Jäcklin, Maschinen- u. Werkzeugfabrik, Basel.**

Maschinen zur Blechbearbeitung.

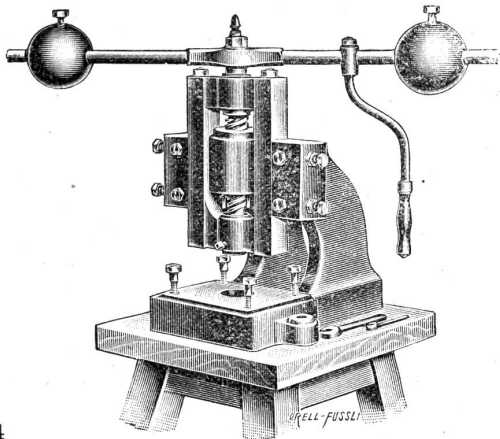

Spengler-Werkzeuge. — Messen-Artikel.

714

**J. Walser & Co.**  
**Winterthur.**

Spezial-Geschäft für  
Hochkamine, 158

**Kesseleinmauerungen,**

Maschinen-Fundamente.

**Ofenbauten**

für alle industriellen Zwecke.

**Ziegelei-Anlagen.**

Reparaturen und Umbauten werden  
prompt und gewissenhaft ausgeführt.  
Projekte und Offerten kostenlos.

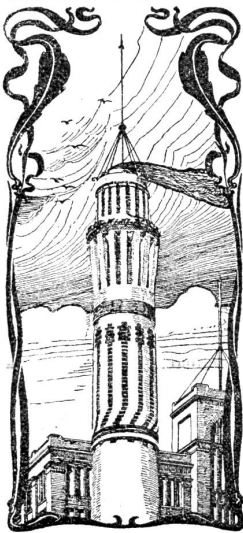

**Bächtold & Cie.**

Maschinenfabrik und Giesserei  
**Steckborn.** 2498

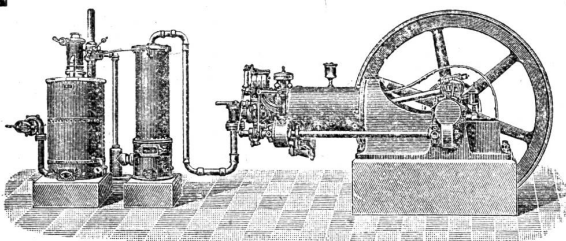

**Bächtolds Kraftgas-Motoren**

mit **Sauggas-Generatoren**, neues System, Louis Martin.

Billigste Betriebskraft.

Brennstoffkosten 1½—3 Cts. pro effekt. Pferdekraftstunde.

**Gas-, Benzin- und Petroleum-Motoren.**

**C. Braun & Co**

Modell- und Drechslerwaren-Fabrik  
**Fruthwilen - Ermatingen** (Thurgau)

empfehlen ihre Fabrikate:

**Modelle**

für Eisen-, Stahl-, Metallguss, Architektur und Unterricht.

**Drechslerwaren**

für alle Zwecke, in allen Materialien  
von einfachster bis hochfeinster Ausführung.

Reichhaltigste Kataloge über:

Kleitmöbel, Tapezierer-, Treppenbau- und  
Schreinerei-Artikel. 3

Prompte, gediegene Lieferungen.

— TELEPHON. —

**Holzceмент-, Dachpappen-  
und Isoliermittel-Fabrik**

Gysel & Odinga

**Asphaltfabrik Käpfnach**

vormal's Brändli & Cie.

**Horgen** bei Zürich

Spezialität:

**Asphalt-Arbeiten,**

**Wasserdichte Isolierungen,**

**Trockenlegung feuchter Lokale,**

**Zinnen-Abdeckungen**

**Holz-Pflüsterungen,**

**Asphalt - Kegelbahnen**

etc. etc. 2120

Goldene Medaille Zürich 1894.

Telegramme: **Asphalt Horgen.**  
**TELEPHON.**

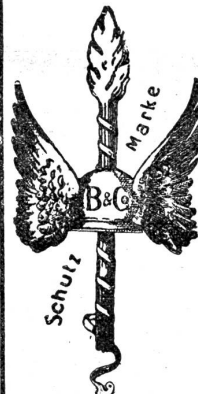

Goldene Medaille  
Zürich 1894.

**Inserate** finden durch die „Illustrierte Schweizer Handwerker-  
Zeitung“ wirksamste Verbreitung.

**Fräsen- und Werkzeugfabrik**  
**R. Guillod & Cie.**

**CORTAILLOD**  
(Neuenburg)

empfehlen sich  
zur Lieferung  
aller in ihr Fach  
einschlagenden  
Artikel.

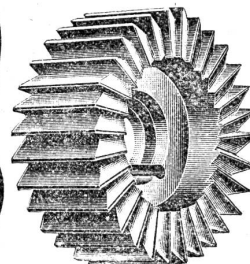

1047

# Maschinenfabrik St. Georgen bei St. Gallen

Vielfach prämiert.

Comm.-Ges.  
Ludwig v. Süsskind

Gegründet 1833.

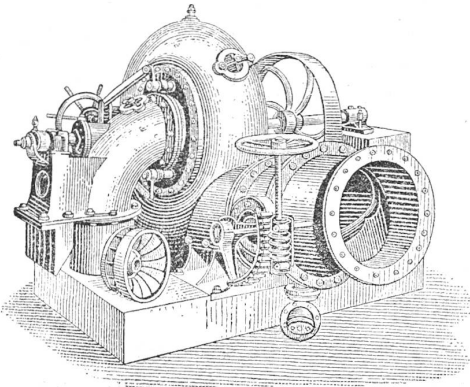

**Moderne Francisturbinen**  
mit höchstem Nutzeffekt, speziell auch bei stark reduzierter Wassermenge.

≡ **Hochdruck-Turbinen** ≡  
Spezialkonstruktion für Gefälle bis 900 Meter.

**Präzisionsregulatoren**  
für alle Turbinensysteme.

**Moderne Transmissionen**  
Universalsupports mit Ringschmierlagern.

**Warenaufzüge.**  
Projekte, Kostenanschläge gratis. 263

## Schmirgel-

Schleifsteine, Ia Qualität Corund  
Polierscheiben, elast., z. polieren  
Pulver in allen Körnungen  
Messersputzpulver für Hotels etc.  
Putzpulver für Metalle

liefert in allen Partien und billigsten Preisen

**Helvetia Schmirgelwerk von Gebr. Furrer, Wil (St. Gallen.)**

NB. Direkter Import von Bruchschmirgel der Insel Naxos, eigenes Brechwerk.

**Vertreter überall gesucht.**

1038

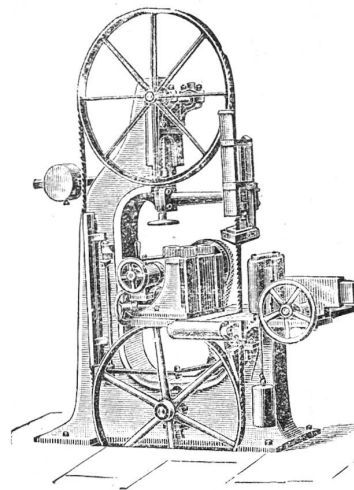

**Gattersägen**

**Blockbandsägen** 2249

**Schärfmaschinen**

sowie sämtliche

**Maschinen für** ◦  
**Holzbearbeitung**

**Transmissionen**

liefert in solider und  
billiger Ausführung

**M. Schniter**

Maschinenfabrik

**Zürich, unt. Mühlesteig 4.**

**FABRIKEN & QUART**  
**MASCHINENFABRIK & GIEßSEREI.**  
Specialität in  
Sägen- u.  
Holzbearbeitungs  
Maschinen.

## Transmissionen,

Wellen, Kupplungen, Stehlager, Hangsupport, Riemenscheiben  
in allen Dimensionen, **alte u. neue Ausschuss-Röhren**  
und **Verbindungsstücke, Reservoirs, neues und**  
**gebrauchtes Rund-, Flach- und Vierkanteisen,**  
**alte u. neue Bleche, Stahlspindeln, Blei etc.,** haben  
fortwährend auf Lager und empfehlen zu billigsten Preisen

**Gebr. Bertschinger & Cie.**

Wallisellen bei Zürich.

1040

Telephon Zürich No. 2914.

Vollgatter und einfache Gattersägen  
Bauholzfräsen, kompl. Sägereianlagen

Moderne Transmissionen

Hochdruckturbinen.

Reparaturen. — Montage.

Anfertigung von Kehlmessern, Steinbohrern, Sägeblättern  
für alle Zwecke.

**Fr. Ackermann,** Maschinenbau-  
werkstätte

**Zürich, Neugasse 80.**

2259

Telephon 3727.