

Zeitschrift: Illustrierte schweizerische Handwerker-Zeitung : unabhängiges Geschäftsblatt der gesamten Meisterschaft aller Handwerke und Gewerbe

Herausgeber: Meisterschaft aller Handwerke und Gewerbe

Band: 21 (1905)

Heft: 10

Werbung

Nutzungsbedingungen

Die ETH-Bibliothek ist die Anbieterin der digitalisierten Zeitschriften. Sie besitzt keine Urheberrechte an den Zeitschriften und ist nicht verantwortlich für deren Inhalte. Die Rechte liegen in der Regel bei den Herausgebern beziehungsweise den externen Rechteinhabern. [Siehe Rechtliche Hinweise.](#)

Conditions d'utilisation

L'ETH Library est le fournisseur des revues numérisées. Elle ne détient aucun droit d'auteur sur les revues et n'est pas responsable de leur contenu. En règle générale, les droits sont détenus par les éditeurs ou les détenteurs de droits externes. [Voir Informations légales.](#)

Terms of use

The ETH Library is the provider of the digitised journals. It does not own any copyrights to the journals and is not responsible for their content. The rights usually lie with the publishers or the external rights holders. [See Legal notice.](#)

Download PDF: 01.04.2025

ETH-Bibliothek Zürich, E-Periodica, <https://www.e-periodica.ch>

Zu verkaufen:
wegen Einrichtung der Elektrizität ein **5 HP**
Benzinmotor,
noch in Betrieb zu sehen, wenig gebraucht, zu mässigem Preise.
Auskunft bei 1430
F. Rudin, Mechaniker
St. Gallen.

Zu verkaufen:
eine so gut wie neue, in Betrieb stehende
Leitspindel-Drehbank,
neuestes Syst., 250 mm Spitzenhöhe, 410 mm in der Kröpfung, 5000 mm Drehlänge, arbeitet garantiert sehr exakt.
Offerten unter Chiffre F 1443 an die Expedition.

Sofort **zu verkaufen** ein guterhaltener, **10pferdiger**
Benzinmotor
mit elektrischer Zündung, für Fr. 1500. — Nähere Auskunft erteilt 1401
J. Tritschler, Kuttwil
(Kt. Bern).

Erfindungs-Patente
Marken-Muster, Modell-Schutz, etc.
BOURRY-SEQUIN & CO. ZÜRICH
4 05

Zu verkaufen:
neu, massiv erbautes
Wohnhaus
mit 140 m² grosser Fabrik, Wasserkraft 8 HP, in Nähe eines Städtchens der Ostschweiz. — Preis Fr. 34,000. — Anzahlung Fr. 6000. — **Eignet sich für jede Fabrikation.** Gleichenorts sind sämtliche **Verfahren für Fabrikation aller Art künstl. Steine und Holzsteinmassen**, wie: Xylolith, Marmor, Mosaik, Achath, Meerscham etc., **billig zu verkaufen.**
Offerten unter Chiffre W 1462 an die Expedition ds. Bl.

Erfindungs-Patente
Gebrauchsmuster, Marken, Modelle, sowie sämtliche Patentangelegenheiten besorgt das 1318a 05
Patent- und techn. Bureau
der Patentbank „Confidentia“ A.-G., Zürich.
Eigene Zweigbureaux | Eigenes Fachorgan!
in London — Brüssel — Berlin | Man verlange Probenummer!
Basel und Genf. |
Agenturen in Lyon und La Chaux-de-Fonds.

Maschinen-Werkstätte
B. WEBER'S ERBEN
Dübendorf (bei Zürich) 1088 05
Spezialgeschäft für
Metzgerei-Maschinen, Hochdruck-Turbinen, Transmissionen, Kupplungen jeder Dimension.
Lieferung sofort ab Lager oder in „kürzester Zeit.“

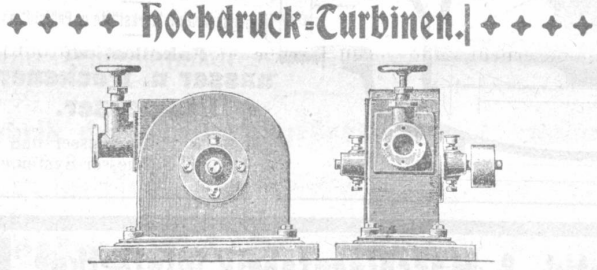

Diese tadellos, solid und sehr einfach konstruierte Turbine kann bis auf 30 m Gefäll benützt werden und zeigt eine Leistungsfähigkeit bis 70 % Nutzeffekt, von 2—10 Pferdekräften. Der billigste und beste Motor für industrielle Zwecke, Landwirte und Handwerker. — **Prospekte, Kostenvoranschläge gratis.**

Erfindungen Ausarbeitung, Patentierung
Patentbureau Carl Müller
Bleicherweg No. 13, Zürich.

+ Patent **Stahlkugel-Transmissionslager** + Patent

Transmissionen
Geringster Kraftverbrauch
Leichteste Montage
Grösste Haltbarkeit
Zuverlässigster Gang
Minimaler
Schmiermittel - Konsum
Geringste Wartung.
Kugellager-Fabrik
Aarau 1755 04
Emil Hunziker & Cie.

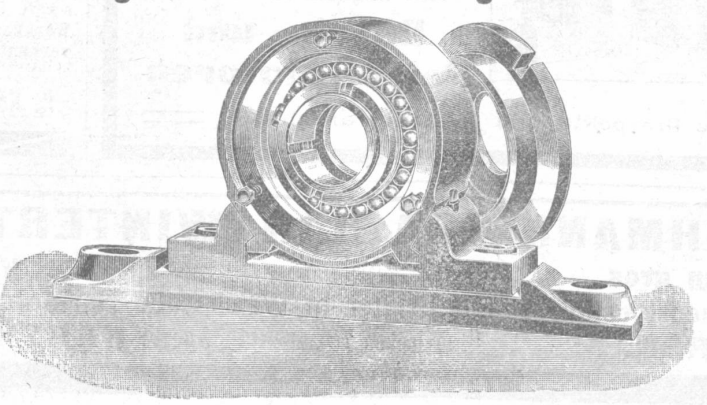

Gesucht:
ein älterer, noch in gutem Zustand befindlicher 1455
Ambos und
1 Stauchmaschine.
Gefl. Offerten beliebe man an **Bernhard Wyser**, Schmied in **Schönenwerd**, zu senden.

Zu kaufen gesucht:
eine zirka 500 Kilo schwere
Fräsmaschine.
Preis- und System-Angabe unter Chiffre A 1444 an die Expedition.

CATALOGE gratis & franco
Alle **Fournituren** für elektrische **Beleuchtung und Sonnerie**
liefert billigst
David Bollier
Horgen, 2454 04

Fürrer's Lohnrechenntafel
Express
Multiplikation — Division
Unentbehrlich 1465
für jeden Bauunternehmer od. Fabrikbesitzer bei Lohnauszahlungen und Berechnungen.
Preis Fr. 3. —
Zu beziehen beim Verleger **Rudolf Fürrer, Zürich.**
Auf Verlangen zur Ansicht.

Brevets EBLUM & Co.
Brevets d'Invention
Maison fondée en 1873
Zürich
M. Mailleres reventes
[60 05]
Fachexperte für den Entwurf
des Patentsgesetzes 1888.



G. L. Tobler & Co., St. Gallen
empfehlen: 1715 b 04

Oelspar-Apparate und -Pumpen
Tropföl-Reiniger

Glasöler, Oeltropfapparate, Schmierbüchsen
Motoren- und Dynamo-Oele, Feinste Knochen-Oele
Transmissions- und Cylinder-Oele
Konsistente Maschinen- und Riemen-Fette
Dampfhahnenfett und amerikan. Flockengraphit.

Gasmesserfabrik Luzern, Elster & Cie.
als Vertreter der Firma **Siemens & Halske, Berlin**

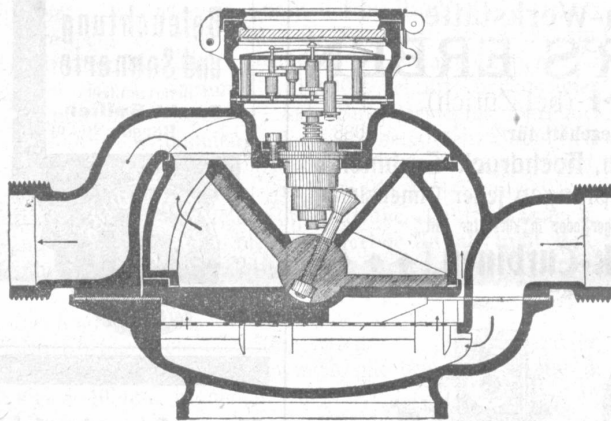

empfehlen: 2829 04

Flügelrad-Wassermesser
Scheiben-Wassermesser
Etagen-Wassermesser
Standrohr-Wassermesser
Kesselspeise-Wassermesser
Wassermesser-Combinationen

475,000 Stk. im Betrieb.

Eigene Reparatur-Werkstätte u. Prüfstation.

Fabrikation nasser u. trockener Gasmesser.

Reparatur aller nasser und trockener Gasmesser-Systeme.

Schweiz. Lokomotiv- & Maschinenfabrik Winterthur.



Gasmotoren „Winterthur“
neueste Konstruktion (Modell 1905), mit Präzisionssteuerung, mit

Gaserzeuger „S. L. M.“
Billigster Betrieb der Gegenwart.

Anerkannt sorgfältige und solide Ausführung.
== Weitgehende Garantien. ==

Benzin- und Petrol-Motoren. 1905

== Man verlange Prospekte und Kostenvoranschläge. ==

Für guteingerichtete mech. Werkstätten sind

Teillicenzen

eines Patent, in versch. bedeutenden Gemeinwesen mit Erfolg eingeführt, lukrativen und einfachen Massenartikels, zu vergeben. — Von grosser, hygiein. Bedeutung; kommt in grossen Partien zur Verwendung. Sich zu wenden an den Patentinhaber 1393

H. E. Hunziker
Jurastrasse, Aarau.

Zu verkaufen:
einige Waggons schöne

Nussbaum Bretter,
30 und 60 mm dick (Stämme und Dolden), ebenso eine grössere Partie 1345

Buchenbretter,
30 und 60 mm dick, unter Dach gehalten, billig, bei

Edwin Leuthold
Holzhandlung, Oberrieden.

Umstände halber **billig** zu verkaufen: 1 automat.

Sandpapier-Schleifmaschine,
neuestes Modell. 1 kombinierte

Abricht- und Dickenhobelmaschine
mit Ringschmierlager, so gut wie neu, bestes Fabrikat (Kiessling, Leipzig).
Offerten unter Chiffre Z 1448 an die Expedition.

Wegen Todesfall ist eine seit 25 Jahren bestehende

Wagnerei

in grosser, verkehrsreicher Ortschaft Graubündens mit allem **Werkzeug- und Holzvorrat zu verkaufen.** Nähere Auskunft erteilt 1417

A. Körber, Davos-Platz.

A. ESCHMANN-GRÄSLIN · WINTERTHUR
Holzhandlung en gros. 1312 Platzlager in Winterthur.

Dimensionshölzer und Bretter in Weich- und Hartholz.

HOBELWAREN. Telephon 740. Spez.: **HARTHOLZER.**

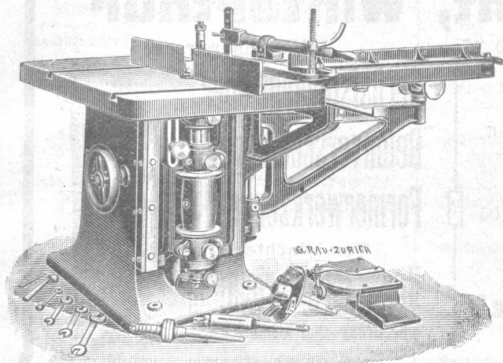

Kombinierte Kehl- und Zapfenschneid-
maschine.

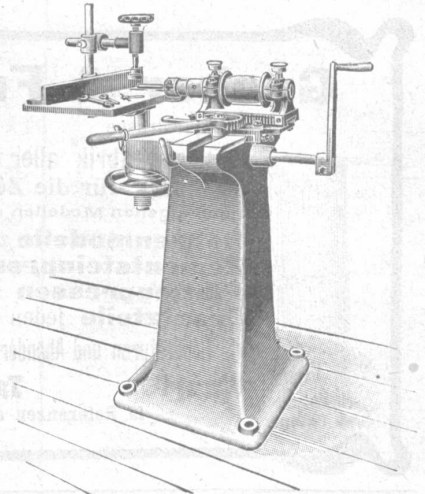

Langlochbohrmaschine.

Holzbearbeitungs - Maschinen

f. Müller & Co., Brugg

1758 b 04

Telephon- und Telegrammadresse: **Maschinenfabrik Brugg.**

Grösste Spezialfabrik der Schweiz, grösstes Lager, coulante Bedingungen.

Kataloge und Referenzen gratis.

Kreissägen, Bandsägen, Hobelmaschinen in 30 verschiedenen Modellen,
Bohrmaschinen, Kehlmaschinen kombiniert zum Zapfenschneiden, **Schleif-
maschinen, Universalmaschinen** in vielen verschiedenen Kombinationen, etc. etc.

TRANSMISSIONEN.

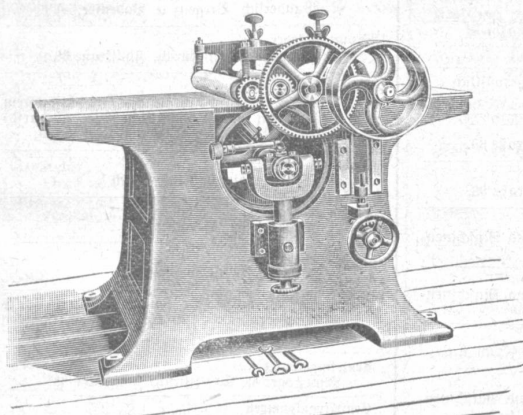

Sandpapierschleifmaschine.

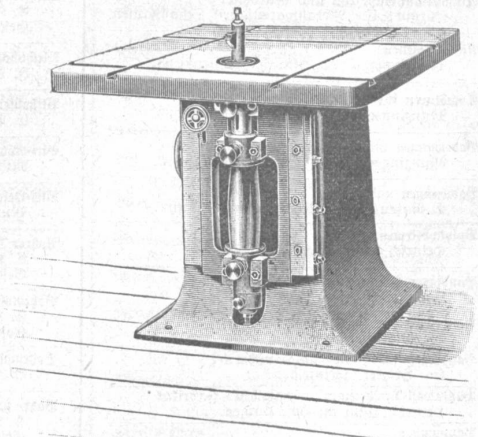

Kehlmaschine.

Graber & Frischknecht, Winterthur

Wülflingerstrasse Telephon No. 506 Wülflingerstrasse

Spezialfabrik aller Sorten eiserner Formen
 für die Zementindustrie
 nach eigenen Modellen od. eingesandten Zeichnungen.



+ Patent.

Röhrenmodelle zum Stampfen und Giessen

Zementsteinpressen samt Modellen 1315 05

Plattenpressen samt Modellen

Ersatzteile jeden Systems.

Reparaturen und Abänderungen werden billigst berechnet.

Kauf! Tausch! Miete!

la Referenzen des In- und Auslandes.



+ Patent.

Gerüststangenträger
Betonverschalungen
Formerwerkzeuge
 Vereinfachte
Kieswascheinrichtung
 für Gross- und Kleinbetrieb.

Heinrich Brändli, Asphalt-, Dachpappen- und Holzzement-Fabrik, Horgen



empfiehlt in gut gelagerter Ware:

Asphalt-Pappen in diversen Stärken
 Holzzement, vorzüglich bewährt
 Asphalt-Isolierplatten mit einfacher u. doppelter Jute-Einlage
 Isolierfilz, Asphaltfilz unter Fussböden, hinter Tapeten etc.

Telephon. Telegramm-Adresse: Heinrich Brändli, Horgen.

45 05

Liste empfehlenswerter Bezugsquellen.

Alphabetisch geordnet.

NB. Diese Bezugsquellen-Liste erscheint monatlich einmal in den drei Blättern „Illustrirte Schweizer. Handwerker-Zeitung“, „Schweizer Industrie- und Handels-Zeitung“ und „Holz“ (Centralblatt für Holzindustrie etc.) — Preis per Adressenzeile für ein Jahr, in allen drei Blättern zusammen Fr. 3.—

Neue Aufträge nimmt stets entgegen

die Buchdruckerei Senn-Holdinghausen, Bleicherweg 38, Zürich I.

Abfallröhren
Munzinger u. Co., Zürich, Zollstraße 38.

Abriecht- und Dichtehobelmaschinen
Eduard Stocker, Weinfelden.

Abriecht- und Dichtehobelmaschinen
W. Wolf, vorm. Wolf u. Weiß, Zürich I.

Acetylen-Apparate und Beleuchtungs-Anlagen
F. Trutmann, Sohn, Emmenbrücke-Luzern.

Acetylen-Gas-Artikel
Munzinger u. Co., Zürich, Zollstraße 38.

Aluminium-Guss, roh und bearbeitet
Bürgin & Cie., Metallwarenfabrik, Schaffhausen.

Anbohrschellen
Munzinger u. Co., Zürich, Zollstraße 38.

Armaturen für Gas, Wasser und Dampf
Munzinger u. Co., Zürich, Zollstraße 38.

Badelwannen und Oefen mit Zubehör
Munzinger u. Co., Zürich, Zollstraße 38.

Badelwannen und Oefen
C. Rauch u. Cie., Predigerplatz, Zürich I.

Balata-Riemem
Heinrich Hüni im Hof Horgen.

Bandlügen-Blätter
Joho u. Affolter, Bern.

Bandlügen für Hand- und Fußbetrieb
W. Wolf, vorm. Wolf u. Weiß, Zürich I.

Bandlügen für Hand- und Fußbetrieb
Ed. Stocker, Weinfelden.

Baumwoll-Treibriemen, vorzügliches Fabrikat
Heinrich Hüni im Hof, Horgen.

Baupumpen
Munzinger u. Co., Zürich, Zollstraße 38.

Bauwerkzeuge (Pflastschube, in allen Dimensionen)
F. G. Grossmann, Seefeld-Zürich.

Beleuchtungs-Artikel für Steinkohlen- und Acetylen-Gas
Munzinger u. Co., Zürich, Zollstraße 38.

Benzin- und Petroleummotoren
Gasmotoren-Fabrik Deub, Filiale Zürich.

Benzin-Motoren
Martini u. Co., Frauenfeld.

Benzin-Motoren
F. Weber u. Co., Maschinenfabrik, Uster.

Blechbearbeitungsmaschinen
W. Wolf, vorm. Wolf u. Weiß, Zürich I.

Blechbearbeitungsmaschinen und -Werkzeuge
C. Karcher u. Cie., Werkzeug- und Maschinen-Geschäft, Zürich.

Blechbüchsenfabrik, mechanische
F. Koppetsch, Frauenfeld.

Blitzableiterstangen aus Reinnickel, Unverwüßlich
C. Braune, Thun.

Tri-Röhren
Munzinger u. Co., Zürich, Zollstraße 38.

Blei-Oefen
Munzinger u. Co., Zürich, Zollstraße 38.

Bohrer für Eisen- und Holzbearbeitung
C. Karcher u. Cie., Werkzeug- und Maschinen-Geschäft, Zürich.

Bohrmaschinen
C. Karcher u. Cie., Werkzeug- und Maschinen-Geschäft, Zürich.

Bohrmaschinen
W. Wolf, vorm. Wolf u. Weiß, Zürich I.

Bohr- und Klemmutter
C. Karcher u. Cie., Werkzeug- und Maschinen-Geschäft, Zürich.

Bohr- und Klemmutter
W. Wolf, vorm. Wolf u. Weiß, Zürich I.

Brenner für Steinkohlen- und Acetylen-Gas
Munzinger u. Co., Zürich, Zollstraße 38.

Bretterlager: große, trockene Borräte in allen Dimensionen, roh und gehobelt
Benz u. Meisel in Vorstschach.

Bretterlager in verschiedenen Sorten und Dimensionen
große, birne Borräte.
Robert Volli, Sägerei u. Holzhdg., Dillingen (Sch.)

Bretterlager: Alle koranten Dimensionen in trockener Ware auf Lager.
Schwarzwald u. Kälin, Oberwinterthur.

Bretter-Borräte in allen Sorten und Maßen, roh, gehobelt, gemutet und gefedert.
H. Wunderlich Weggeng a. Bodensee.

Brunnenständer
Munzinger u. Co., Zürich, Zollstraße 38.

Bureaumöbel.
komplette Bureaueinrichtungen, in einfachstem bis feinstem Genre. Sämtliche Bureaubedarfartikel. Markwälder u. Ganz, St. Gallen.

Buchdruck-Arbeiten
W. Senn-Holdinghausen, Zürich I.

Buchdruck-Arbeiten
A. Niederhäuser, Grenchen.

Carbolineum
C. F. Weber, Muttens-Basel.

Gemengste, Wurfgitter für Sand, Kies und Coats
G. Dopp, Drahtwarenfabrikation in Schaffhausen und Hallau.

Centrifugalpumpen
Munzinger u. Co., Zürich, Zollstraße 38.

Centrifugalpumpen
W. Wolf, vorm. Wolf u. Weiß, Zürich I.

Gleiches, Holzschnitte
F. Bachmann, Zürich, Löwenplatz 43.

Closetröhren
Münzinger u. Co., Zürich, Zollstraße 38.

Closets, aller Systeme
Münzinger u. Co., Zürich, Zollstraße 38.

Condenswasser-Ableiter
F. Nunnund, Ingr., Werdmühlegasse 17, Zürich.

Dampfmaschinen für das Kleingewerbe
Fritz Marti Aktiengesellschaft, Winterthur.

Drahtseile
Fritz Marti Aktiengesellschaft, Winterthur.

Drahtseile, Drahtgewebe und -Gewebe für Fabriken, Baugeschäfte und Gießereien
G. Rupp, Drahtwarenfabrikation in Schaffhausen und Hallau.

Drechslerarbeiten aller Art
Robert Studer, mechanische Drechlerei, Oberbuchsitzen (Kt. Solothurn).

Drehartikel aus vollem Metalle
F. Naac & fils, Rhon bei Gené.

Drehbänke
W. Wolf, vorm. Wolf u. Weiß, Zürich I.

Drehbänke
E. Kärcher u. Cie., Werkzeug- und Maschinen-Geschäft, Zürich.

Eichen- und Föhrenschmittwaren (Spezialität)
F. Beer, Sägerei und Holzhandlung, Neumfirk (Schaffhausen).

Eichenschmittwaren
Ed. Wildberger, Neumfirk (Schaffhausen).

Eisenkonstruktionen für Schaufenster
F. Gauger, Zürich IV.

Elektrotechnische Journituren en gros
David Bollier, Horgen.

Elektrotechnische Journituren en gros
R. Reesemeyer, Seefeldstraße 104, Zürich V.

Elemente für Säutwerke
David Bollier, Horgen.

Emailierte gußeiserne Becken
Münzinger u. Co., Zürich, Zollstraße 38.

Engl. Riemen
Schwarzwald u. Kälin, Oberwinterthur.

Erzelen
W. Wolf, vorm. Wolf u. Weiß, Zürich I.

Farben, trocken und feinst in Öl gerieben
Guhl u. Cie., Farbwaren en gros, Steckborn.

Farben, feinst in Öl gerieben
Hausmann u. Co., Bern.

Faschinen in prima Qualität und Ausführung, mit oder ohne eidg. Patent.
Mech. Faschinenfabrik Baumia (Zürich).

Feilen
Joho u. Affolter, Bern.

Feilen und Keilpen
E. Kärcher u. Cie., Werkzeug- und Maschinen-Geschäft, Zürich.

Feldschmieden und Gebläse
E. Kärcher u. Cie., Werkzeug- und Maschinen-Geschäft, Zürich.

Feldschmieden und Gebläse
Fritz Marti Aktiengesellschaft, Winterthur.

Feldschmieden
W. Wolf, vorm. Wolf u. Weiß, Zürich I.

Fenster
für Wohnhäuser u. Fabriken liefert prompt u. billig
Sicht u. Cie., Fensterfabrik, Thalwil.

Fensterglas, Spiegelglas, Rohglas, Bodenplatten, Drahtglas von St. Gobain, sowie alle andern Spezialitäten halten stets bestens assortiert:
Kuppert, Singer u. Cie., Zürich III, Känzlestr. 57.

Fensterlitt
Grambach u. Linsi, Glashandlung, Zürich I.

Firnisse, Lacke, Wischen und Beizen
Hausmann u. Co., Bern.

Fleischenzüge
W. Wolf, vorm. Wolf u. Weiß, Zürich I.

Fleischenzüge
E. Kärcher u. Cie., Werkzeug- und Maschinen-Geschäft, Zürich.

Flügelpumpen
Münzinger u. Co., Zürich, Zollstraße 38

Fountainen
Münzinger u. Co., Zürich, Zollstraße 38.

Furnier-Fabrik von F. Karl v. Cuno, Brunnem, Holz wird zum Schneiden angenommen.

For-Cement zum Ausgießen
Fritz Marti Aktiengesellschaft, Winterthur.

Fräsen
R. Guisliod u. Cie. in Cortaillob (Neuenburg).
Spezialität in Zirkularsägen und Fräsen jeder Art und Form.

Fräsen, Spezialität
E. Kärcher, u. Cie. Werkzeug- und Maschinen-Geschäft, Zürich.

Fräsen, hinterdreht und fein gezahnt, in jeder Façon
Wäcker u. Co., Feuerthalen bei Schaffhausen.

Fräsböbe mit auswechselbaren Flach- und Dreikant-
stahlen.
Wäcker u. Co., Feuerthalen bei Schaffhausen.

Fräsmaschinen
W. Wolf, vorm. Wolf u. Weiß, Zürich I.

Galvanotechnische Bedarfsartikel
F. Paris, Emmishofen.

Garteneinfassungen, Hühnerhöfe, Gitter, Mauerkörbe
G. Rupp, Draht- und Sieb-Fabrikation in Schaffhausen und Hallau.

Gasmesser, nasse und trockene. Reparaturen aller Systeme.
Gasmesserfabrik Luzern Oster u. Cie.

Gas-Motoren
F. Weber u. Co., Maschinenfabrik, Aster

Gas- und Petrol-Motoren
Fritz Marti Aktiengesellschaft, Winterthur.

Gas-, Petrol- und Benzin-Motoren
Schweizerische Lokomotiv- und Maschinenfabrik Winterthur.

Gas- und Petrol-Motoren
Gasmotoren-Fabrik Deutz, Filiale Zürich.

Gebläse
W. Wolf, vorm. Wolf u. Weiß, Zürich I.

Goldbleiben und Rahmen
Aug. Müller-Ruber, Goldbleiben-, Rahmen- u. Spiegel-Fabrik, Wil (Kanton St. Gallen)

Schmiedete Nägel, Fensterfrischer, Rohhafen, Rohschellen, Rechenzähne, Rohreibig
F. Weber, Sutz bei Laufenburg.

Gewindeschneidmaschinen
W. Wolf, vorm. Wolf u. Weiß, Zürich I.

Gewindeschneidzeuge, Spezialität
E. Kärcher u. Cie., Werkzeug- und Maschinen-Geschäft, Zürich.

Glas, Fenster-, Dach- und Bodenglas
Grambach u. Linsi, Brunnengasse 8 u. 10 Zürich.

Glaswaren für Gas-Beleuchtung
Münzinger u. Co., Zürich, Zollstraße 38.

Glas- und Schmirgelpapier
Jakob Gut-Dubs, Fabrikant, Zürich-Weidikon

Glaslampen jeder Spannung
A.-G. Schweiz Glaslampenfabrik Zug.

Glaslampen
Elektr. Glaslampenfabrik Aarau, A.-G.

Gummwaren, sämtliche technische
Gebr. Weiss, Zürich, Gummwaren en gros.

Gummi- und Asbestwaren
F. Paris, Emmishofen.

Gußstücke, roh nach Modellen und Schablonen.
Begi u. Cie., Gießereierei, Burgdorf.

Hanf- und Iseertriele für Wasserleitungen
Münzinger u. Co., Zürich, Zollstraße 38.

Hängen und Ventilatoren
Fritz Marti Aktiengesellschaft, Winterthur.

Hobelmaschinen
W. Wolf, vorm. Wolf u. Weiß, Zürich I.

Höbel- und Holzbearbeitungszeuge
E. Kärcher u. Cie., Werkzeug- und Maschinen-Geschäft, Zürich.

Hobelwaren aller Art
Schwarzwald u. Kälin, Oberwinterthur.

Holzbearbeitungs-Maschinen
E. Kärcher u. Co., Leipzig-Sellerhausen.

Holzbearbeitungs-Maschinen
Fritz Marti Aktiengesellschaft, Winterthur.

Holzbearbeitungs-Maschinen
Ed. Stocker, Weinfelden.

Holzbearbeitungsmaschinen
W. Wolf, vorm. Wolf u. Weiß, Zürich I.

Holzbearbeitungsmaschinen
A. Müller u. Co., Maschinenfabrik, Brugg.

Holzhandlung en gros und Hobelwerk
Großes Sägallager in St. Margrethen.
Benz u. Meisel, Rorschach.

Holzhandlung en gros
Ed. Mejerichmitt, Pratteln, (Baselst.)

Holzhandlung en gros
Schwarzwald u. Kälin, Oberwinterthur.

Hölzerne Riemen-, Stufen- und Seilseilen
W. Wolf, vorm. Wolf u. Weiß, Zürich I.

Holzbohrmaschinen
Anton Eichmann, mech. Werkstätte, Zug.

Holzschlitten und Glisches
Gustav Rau, Zürich V, Mainaufstraße 27.

Holzstempelbohrer
Anton Eichmann, mech. Werkstätte, Zug.

Holzwohle in 12 Nummern. Ehrenmeldung Gené 1896.
Holzwohlefabrik Schöftland.

Holzwohle verschiedener Sortimente, Werkzeugstiele
Rundstäbe, imprägniertes Holzplaster, Baumhählinge, Staketen, Heblstiele, imprägnierte Stangen für elektrische Leitungen, aller Art Schnittwaren zc.
Städtische Forstverwaltung Sighwald.

Holzwohle in 16 verschiedenen Nummern
Gebr. Nietmann, St. Gallen.

Hydranten
Münzinger u. Co., Zürich, Zollstraße 38.

Jenkins-Ventile und -Schieber
Münzinger u. Co., Zollstraße 38.

Isolierteppiche, imprägniert
R. Hauzer, Zürich-Wipfingen (Ed. Hardmeyer's Nachfolger).

Kaltstahlsägen
W. Wolf, vorm. Wolf u. Weiß, Zürich I.

Kamelhaar-Treibriemen in bewährter bester Qualität
Sch. Hüni im Hof, Horgen.

Kautschukflügel
Niederhäuser, Grenchen (Solothurn).

Kegeleisen, auf deutsche und französische Bahn.
Robert Studer, mechan. Drechlerei, Oberbuchsitzen (Kt. Solothurn).

Keilbleiben-Fabrik extra sauber gearbeitet
F. Karl v. Cuno, Brunnem.

Riffenbreiter Spezialität in Spaltware
Schwarzwald u. Kälin, Oberwinterthur.

Kohlen
E. u. A. Trachsler, Dienersstr. 58, Zürich III.

Krallenläufer: Stets großen Vorrat in allen couranten Längen.
Schwarzwald u. Kälin, Oberwinterthur.

Kugeldrehapparat
W. Wolf, vorm. Wolf u. Weiß, Zürich I.

Lacke aller Art, spez. Bau-, Möbel- und Spritlacke.
Guhl u. Cie., Lack- und Firnisfabrik, Steckborn.

Lagermetall „Babbit“
Fritz Marti Aktiengesellschaft, Winterthur.

Lagermetall
E. Kärcher u. Cie., Werkzeug- und Maschinen-Geschäft, Zürich.

Lagermetall
W. Wolf, vorm. Wolf u. Weiß, Zürich I.

Lampen für Gas-Beleuchtung
Münzinger u. Co., Zürich, Zollstraße 38.

Langlochbohr- oder Stemm-Maschinen für Handbetrieb
Ed. Stocker, Weinfelden.

Lebertreibriemen
Heinrich Hüni im Hof, Horgen.

Leim, in Köhler-Façon und Landleim
Guhl u. Cie., Farbwaren en gros, Steckborn.

Leim, Käseleim zum Kaltleimen
F. C. Köllin, St. Jakobstraße, St. Gallen.

Marmorarbeiten jeder Art
Aug. Viberstein, Marmoräge, Solothurn.

Metallbuchstaben für Firmen
Es. Troglé, Luzern.

Metall-Firmachildern, chem. graviert,
zum Befestigen an Maschinen, Apparaten etc., sowie Emailchildern in jeder Größe und Ausführung. Martzogler & Ganz, St. Gallen.

Möbelzeichnungen, Musterbuch mit Preiscurant für gewöhnliche Schreiner
J. Maßbauer, Oberägeri.

Muffenröhren
Münzinger u. Co., Zürich, Zollstraße 38.

Rußbaumholz und Schnittwaren
Usine du Molage, bois ouvrés, Aigle.

Oberlichtbehläge Oberlichtfalle „Selvetia“ † 27636
Ed. Tague Gottfr. Stierlins Nachf., Schaffhausen

Dienlöse und Tischlöse
Robert Studer, mechanische Drechlerei, Ober-
buchsitzen (St. Soltbunn).

Papiere aller Art
Niederhäuser, Grenchen.

Parqueterie
Giocarelli u. Vint, vormals Thurnheer-Rohn,
Baden.

Parqueterie
Stuber u. Cie., Schüpfen (Bern).

Parquet-Fabrik, Buchenriemen in I., II., III. Qualität
F. Karl v. Euro, Brunnen.

Patentanwalt
J. Amund, Ingr., Werdmühlegasse 17, Zürich.

Patentanwalt
E. Blum u. Co., Zürich.

Patentanwalt
Bourcy-Sequin u. Co., Zürich.

Patentanwälte
Ferberer u. Nägeli, Dirichengraben 4, Bern.

Patentanwalt
G. Hanslin u. Co., Bern

Patentanwalt Carl Müller, Patentbureau, Weicher-
weg, Zürich.

Patentanwalt
Gans Etzelberger, Ingenieur, Basel.

Petroleum- und Benzin-Motoren
Schweizerische Lokomotiv- und Maschinenfabrik
Winterthur.

Petroleum-Motoren zum Betrieb mit gewöhnlichem
Lampenspetrol
Martini u. Co., Frauenfeld.

Petroleum-Motoren
E. Weber-Landolt, Mönchfen.

Petrol-, Benzin- und Gasmotoren
J. Weber u. Co., Maschinenfabrik, Uster.

Petrol- und Benzin-Motoren
Gasmotoren-Fabrik Deutz, Filiale Zürich.

Petroleum-Gas-, Wasser- und Dampfmaschinen
Freis Marti Aktiengesellschaft, Winterthur.

Pinse für Dekoration, Anstrich, Lackier u. Färbung
Guhl u. Cie., Farbwaren en gros, Steckborn.

Pinse und Spezialitäten für Marmor- und Holz-
imitationen
Hausmann u. Co., Bern.

Pissoirs in Porzellan und emailliertem Guß
Munzinger u. Co., Zürich, Zollstraße 38.

Pfängerpumpen für hohen Druck, doppeltwirkend
Munzinger u. Co., Zürich, Zollstraße 38.

Pfängerpumpen
W. Wolf, vorm. Wolf u. Weiß, Zürich I.

Porzellanbecken und Pissoirs
Munzinger u. Co., Zollstraße 38, Zürich.

Präzisionsdrehbänke und Maschinen
W. Wolf, vorm. Wolf u. Weiß, Zürich I.

Pfängerpumpen
Munzinger u. Co. Zürich, Zollstraße 38.

Pumpen aller Art
Munzinger u. Co., Zürich, Zollstraße 38.

Pumpen (Rotations-) für alle Flüssigkeiten
W. Wolf, vorm. Wolf u. Weiß, Zürich I.

Pumpen, diverse Systeme
F. Paris, Emmishofen.

Räder, Hobel- und Fräsmaschinen
W. Wolf, vorm. Wolf u. Weiß, Zürich I.

Reißzeuge, beste, für Handwerker und Techniker
Gyji u. Co., Arau.

Reservoirs und andere größere Viecharbeiten
Franz Helfenberger, Korschach.

Rohrdrücker für schnell und geräuschlos laufende
Getriebe
Wücher u. Co., Feuerthalen bei Schaffhausen.

Rohrdrücker
Munzinger u. Co., Zürich, Zollstraße 38.

Röhren und Verbindungsstücke für Gas-, Wasser- und
Dampfleitungen
Freis Marti Aktiengesellschaft, Winterthur.

Röhren und Verbindungsstücke für Gas, Wasser, Dampf
und Kanalisation.
Munzinger u. Co., Zürich, Zollstraße 38.

Kolladen aus gewelltem Stahlblech
F. Gauger, Konstruktions-Werkstätte, Zürich IV.

Kolladen aus gewelltem Stahlblech
Carl Hartmann, Kolladenfabrik, Biel.

Kundschindelschneid- und Stanzmaschinen
Familie Stähelin, mechan. Werkstätte, Friens
bei Luzern.

Sägen, Band-, Circular-, Kalk- und Mühl-Sägen z.
E. Karcher u. Cie., Werkzeug- und Maschinen-
Geschäft, Zürich.

Sägerei-Maschinen
E. Kirchner u. Co., Leipzig-Sellerhausen.

Sägefranzapparate
Familie Stähelin, mechan. Werkstätte, Friens
bei Luzern.

Schraubenferrennen aus Profilleisen
F. Gauger, Zürich IV.

Schieber für Gas, Wasser, Dampf und Kanalisation
Munzinger u. Co., Zürich, Zollstraße 38.

Schindeln, Unterzug- und Ziegelschindeln
J. Bösch, Schindelfabrikant, Ebnet (Loggenb.).

Schlauchschlößer
Munzinger u. Co., Zürich, Zollstraße 38.

Schleifsteine, mit und ohne Gestell
E. Karcher u. Cie., Werkzeug- und Maschinen-
Geschäft, Zürich.

Schleifsteine
W. Wolf, vorm. Wolf u. Weiß, Zürich I.

Schleif- und Polieröl, rot und weiß, säurefrei
Guhl u. Cie., Lack- und Firnisfabrik, Steckborn.

Schleif- und Polier-Bedarfsartikel
F. Paris, Emmishofen.

Schmiedeeiserne Nöhren
Munzinger u. Co., Zürich, Zollstraße 38.

Schmiedeherde
W. Wolf, vorm. Wolf u. Weiß, Zürich I.

Schmiedewerkzeuge
E. Karcher u. Cie., Werkzeug- und Maschinen-
Geschäft, Zürich.

Schmirgel in allen Nummern
Jakob Gut-Zubs, Fabrikant, Zürich-Wiedikon.

Schmirgel und Schmirgelleinen
Joho u. Affolter, Bern.

Schmirgelpräparate, englische und deutsche
Freis Marti Aktiengesellschaft, Winterthur.

Schmirgelschleifmaschinen und Schmirgelwaren liefert
Freis Wücherli, Uster.

Schmirgelschleifmaschinen
W. Wolf, vorm. Wolf u. Weiß, Zürich I.

Schmirgeltuch, weiß und grau, Körper
Jakob Gut-Zubs, Fabrikant, Zürich-Wiedikon.

Schmirgelscheiben und Maschinen
E. Karcher u. Cie., Werkzeug- und Maschinen-
Geschäft, Zürich.

Schneidbänke von Ahornholz
Johann Tobler zur Mühle, Alt-St. Johann.

Schneidbänke von schönem Ahornholz
Johann Rechsteiner, Säger, Wattwil.

Schneidbänke, Schneidplatten
J. Haac & fils, Nyon bei Genf.

Schottische Nöhren
Munzinger u. Co., Zürich, Zollstraße 38.

Schrauben und Muttern aller Art
Joho u. Affolter, Bern.

Schrauben aller Arten
J. Haac & fils, Nyon bei Genf.

Schraubstöcke
E. Karcher u. Cie., Werkzeug- und Maschinen-
Geschäft, Zürich.

Schraubstöcke aller Arten
W. Wolf, vorm. Wolf u. Weiß, Zürich I.

Schraubzwingen und -Knechte, eiserne und hölzerne
E. Karcher u. Cie., Werkzeug- und Maschinen-
Geschäft, Zürich.

Segetuchtreibriemen
Freis Marti Aktiengesellschaft, Winterthur.

Seimer-Artikel
David Vollier, Horgen.

Speise-Pumpen
Munzinger u. Co., Zürich, Zollstraße 38.

Spiegel
Aug. Müller-Zuber, in Bil (St. Gallen), Gold-
leisten-, Rahmen- und Spiegelfabrik.

Spiegelglas, belegt und unbelegt
Graham u. Lini, Zürich, Facettier-,
Schleif- und Polierwerke, Spiegelbelag.

Spindeln, gedrehte Stiften
J. Haac u. fils, Nyon bei Genf.

Spiralbohrer
E. Karcher u. Cie., Werkzeug- und Maschinen-
Geschäft, Zürich.

Spiralbohrer
W. Wolf, vorm. Wolf u. Weiß, Zürich I.

Spiralbohrerleimaschinen, bestes System
W. Wolf, vorm. Wolf u. Weiß, Zürich I.

Spühlapparate
Munzinger u. Co., Zürich, Zollstraße 38.

Stauch- und Schweissmaschinen
W. Wolf, vorm. Wolf u. Weiß, Zürich I.

Strahlröhren
Munzinger u. Co., Zürich, Zollstraße 38.

Toiletten
Munzinger u. Co., Zürich, Zollstraße 38.

Treibriemen
Sch. Hüni im Hof, Horgen.

Türschließer: Ed. Tague Gottfried Stierlins Nachf.,
Schaffhausen.

Universal-Holzbearbeitungsmaschinen für Hand-, Fuß-
und Motorentrieb
Ed. Stoeker, Weinfelden.

Velocipedes. Spezialität: Ia. Tourenmaschinen
Gerren und Damentäder
Th. Schild u. Cie., Velofabrik, Cosmos, Madretsch
(Biel).

Ventilatorblechschneiden, Schmiedfeuer
Freis Marti Aktiengesellschaft, Winterthur.

Ventilatoren und Ventilationsanlagen
Freis Wücherli, Uster.

Ventilatoren
W. Wolf, vorm. Wolf u. Weiß, Zürich I.

Ventile aller Art
Munzinger u. Co., Zürich, Zollstraße 38.

Ventile und Ventilböden für Wasser und Dampf
Munzinger u. Co., Zürich, Zollstraße 38.

Verbindungsstücke für Nöhren aller Art
Munzinger u. Co., Zürich, Zollstraße 38.

Vernicklung prompt und billig
Otto Sender, Schaffhausen.

Waagen
H. Ammann-Seiler, Waagenfabrik in Erma-
tingen (St. Burgau).
Gründung der Firma 1868.

Wasserleitungsrohren, schmiedeeiserne Reservoirs und
andere größere Viecharbeiten
Franz Helfenberger in Korschach.
Munzinger u. Co., Zürich, Zollstraße 38.

Wasser-Messer (Nöhren)
Munzinger u. Co., Zürich, Zollstraße 38.

Wassermesser (Breslauer Metallgießerei A.-G.)
Emil Ringier, Reparaturwerkstätte, Steinen-
thorstraße 13, Basel.

Wassermesser, Siemens u. Halske. Reparaturwerk-
stätte und Präzision.
Gasmessersfabrik Luzern Ester u. Cie.

Wassermotoren
Franz Helfenberger in Korschach.

Wasserleitungs-Artikel
Munzinger u. Co., Zürich, Zollstraße 38.

Wellbleche, gerade und bombiert
F. Gauger, Konstruktions-Werkstätte, Zürich IV.
Stets großes Lager.

Wellbleche, gerade und bombiert
W. Wolf, vorm. Wolf u. Weiß, Zürich I.

Wendelrore
Munzinger u. Co., Zürich, Zollstraße 38.

Werkzeuge und Maschinen für Eisen- und Holzbear-
beitung
E. Karcher u. Cie., Werkzeug- und Maschinen-
Geschäft, Zürich.

Werkzeugmaschinen aller Arten, deutscher und amerika-
nische Konstruktion
W. Wolf, vorm. Wolf u. Weiß, Zürich I.

Widder
Munzinger u. Co., Zürich, Zollstraße 38.

Zahnräder, geträfte
Wücher u. Co., Feuerthalen bei Schaffhausen.