

Zeitschrift: Illustrierte schweizerische Handwerker-Zeitung : unabhängiges Geschäftsblatt der gesamten Meisterschaft aller Handwerke und Gewerbe

Herausgeber: Meisterschaft aller Handwerke und Gewerbe

Band: 21 (1905)

Heft: 28

Werbung

Nutzungsbedingungen

Die ETH-Bibliothek ist die Anbieterin der digitalisierten Zeitschriften. Sie besitzt keine Urheberrechte an den Zeitschriften und ist nicht verantwortlich für deren Inhalte. Die Rechte liegen in der Regel bei den Herausgebern beziehungsweise den externen Rechteinhabern. [Siehe Rechtliche Hinweise.](#)

Conditions d'utilisation

L'ETH Library est le fournisseur des revues numérisées. Elle ne détient aucun droit d'auteur sur les revues et n'est pas responsable de leur contenu. En règle générale, les droits sont détenus par les éditeurs ou les détenteurs de droits externes. [Voir Informations légales.](#)

Terms of use

The ETH Library is the provider of the digitised journals. It does not own any copyrights to the journals and is not responsible for their content. The rights usually lie with the publishers or the external rights holders. [See Legal notice.](#)

Download PDF: 19.03.2025

ETH-Bibliothek Zürich, E-Periodica, <https://www.e-periodica.ch>

Echtes Drahtglas von St. Gobain

aus seinen französischen, deutschen oder böhmischen Hütten

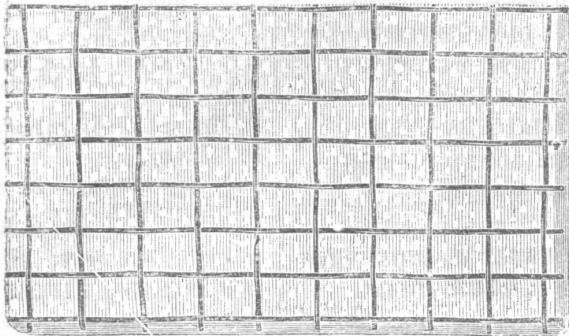

zu Bedachungen und begehbaren Oberlichtern
das beste Material. 2631 04

Hellstes Licht, schönstes Aussehen,

bei garantiert grösster Haltbarkeit

Offizielle Festigkeitsproben ergaben das beste Resultat für
das Drahtglas von St. Gobain

liefern billigst ab Lager und ab Fabrik

Die Vertreter:

**Ruppert, Singer & Cie., Glas- und Spiegelhandlung
Zürich.**

Endlich! **Neue** Endlich!

Schränk- und Feilmaschine

für Bandsägen. 2029 05

Für alle Zahnungen passend.

Mehrfach patentiert.

selbsttätig
einfach

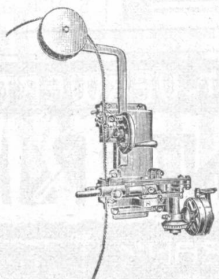

praktisch
solide

Kein Verletzen der Zahnspitzen.

Vierwöchentliche Probezeit.

Referenzen und Prospekte gratis und franko.

Ernst Straub

Zürich I Konstanz K. 3 Kreuzlingen
(Schweiz.) (Baden.) (Schweiz.)

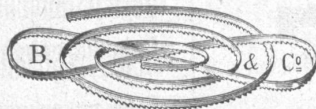

Beglinger & Co.

Schweizerische Sägen- und Maschinenmesser-Fabrik

Feldbach (Zürichsee.)

187 05



2164 05

H. L. Lattermann & Söhne

Eisenwerk Morgenröthe

bei **Rautenkranz**, Sachsen
empfehlen ihre bewährten **regulierbaren**

Sägespän-Füllöfen

allen Holzindustriellen

Sägewerken, Holzwaren-Fabriken

Bau- und Möbelschreinereien,

für letztere mit Wasserpfannen zum Leimwärmen

als **bequemste** und **billigste** Heizanlage.

75 % Ersparnis gegen Kohlenfeuerung.

Neue billige Modelle.

GEBR. JAECKLIN, BASEL

Maschinen- und Werkzeugfabrik

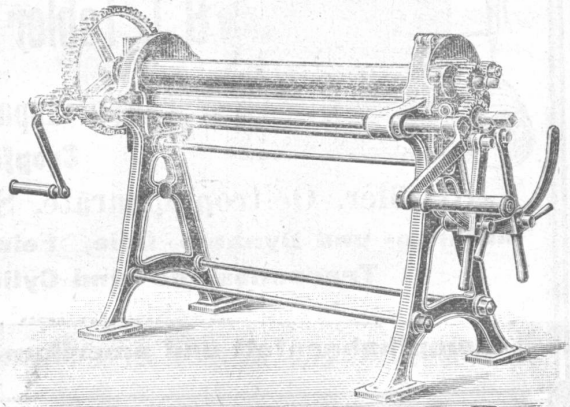

Blechbearbeitungsmaschinen 1083 05
Spenglerwerkzeuge. Gestanzte Massenartikel.

J. SCHWEGLER

WATTWIL · SCHWEIZ

Holzbearbeitungs-

Maschinen

moderner Konstruktion.

Sägewerke · Transmissionen

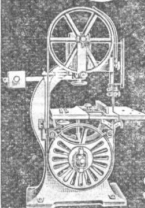

VERBODEN TOEGANG



Begründet 1866.

Prämiert Gen. 1896.

Farben - Lacke - Firnisse

für alle Gewerbe.

Calcifin-Façadenfarben. 82 05

Sämtliche Malerartikel — Pinsel — Leime etc.

empfehlen billigst in besten Qualitäten

Hausmann & Co., Bern-Liebefeld.

Preisliste verlangen.

Telephon 1971.

Gasmesserfabrik Luzern, Elster & Cie.

als Vertreter der Firma **Siemens & Halske, Berlin**

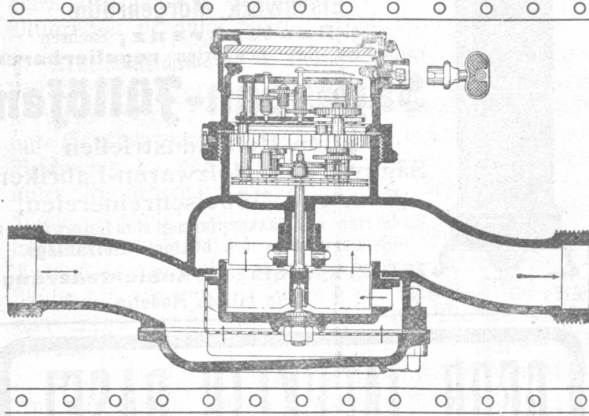

empfehlen: 2829 04

- Flügelrad-Wassermesser
- Scheiben-Wassermesser
- Etagen-Wassermesser
- Standrohr-Wassermesser
- Kesselspeise-Wassermesser
- Wassermesser-Combinationen

475,000 Stk. im Betrieb.

Eigene Reparatur-Werkstätte u. Prüfstation.

Fabrikation nasser u. trockener Gasmesser.

Reparatur aller nasser und trockener Gasmesser-Systeme.

Zu verkaufen:

Einige Waggons trockene österr.

Parallel-Fichtenbretter, und Riemen

unsortierte Qualität, 18 bis 30 mm stark, 4 bis 6 m lang, preiswürdig, sowie einige Waggons 24 und 27 mm

Schräg- und Blindbodenbretter III. Kl., ganz billig.

Anfragen sub Chiffre Z 2351 an die Expedition.

So lange Vorrat sehr preiswürdig abzugeben:

Trockene erstklassige ungar.

Eichenboules

30 bis 60 mm stark; ferner trockene erstklassige österreich.

Rotlärchenbretter,

60 bis 100 mm stark, feinjährlig, geeignet für Glaser.

Anfragen sub Chiffre S 2352 befördert die Expedition.

1 Feil- und Schränkmaschine

noch wie neu, ist wegen Nichtgebrauch preiswürdig zu verkaufen.

Gefl. Offerten unter Chiffre S 2430 an die Expedition.

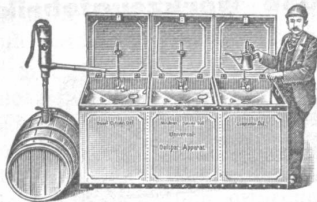

G. L. Tobler & Co., St. Gallen

empfehlen: 1766 b 05

Oelspar-Apparate und -Pumpen Tropföl-Reiniger

- Glasöler, Oeltropfapparate, Schmierbüchsen
- Motoren- und Dynamo-Oele, Feinste Knochen-Oele
- Transmissions- und Cylinder-Oele
- Konsistente Maschinen- und Riemen-Fette
- Dampfhahnenfett und amerikan. Flockengraphit.

GOTTL. RÜEGG, WÄDENSWIL

empfehl

Hanfschläuche, Gummischläuche, gummierte Hanfschläuche

sowie 629 05

Schlosse, Wendrohre und Feuerwehr-Requisiten.

PATENT-VERWERTUNGEN

FINANZIERUNGEN

übernimmt die

PATENTBANK

Confidantia Akt.-Ges.
Traumunkelstrasse 12 (Messegebäude)
— ZÜRICH —

Eigene Zweigbüreaux
in London, Brüssel, Berlin,
Genf und Basel.

Graber & Frischknecht, Winterthur

Wülflingerstrasse

Telephon No. 506

Wülflingerstrasse

Spezialfabrik aller Sorten eiserner Formen für die Zementindustrie

nach eigenen Modellen od. eingesandten Zeichnungen.

Röhrenmodelle zum Stampfen und Giessen

Zementsteinpressen

Plattenpressen samt Modellen

Ersatzteile jeden Systems.

1315 05

Reparaturen und Abänderungen werden billigst berechnet.

Kauf!

Tausch!

Miete!

1a Referenzen des In- und Auslandes.

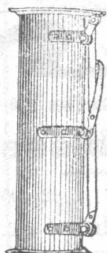

+ Patent.

Gerüststangenträger

Betonverschalungen

Formerwerkzeuge

Vereinfachte

Kieswascheinrichtung

für Gross- und Kleinbetrieb.

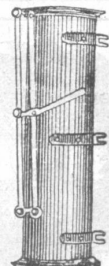

+ Patent.

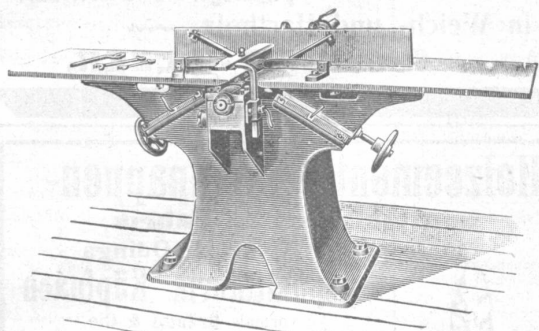

Abrichtmaschine.

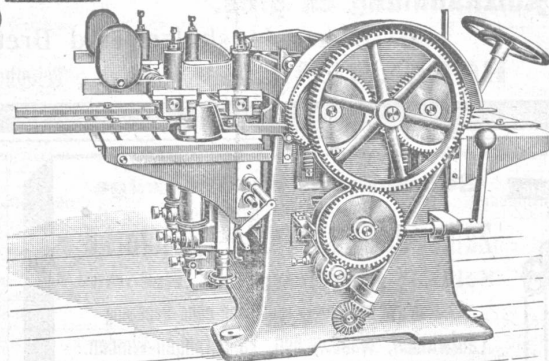

Dreiseitige Hobelmaschine.

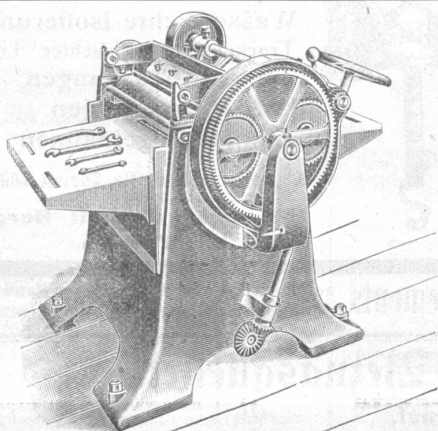

Dickehobelmaschine.

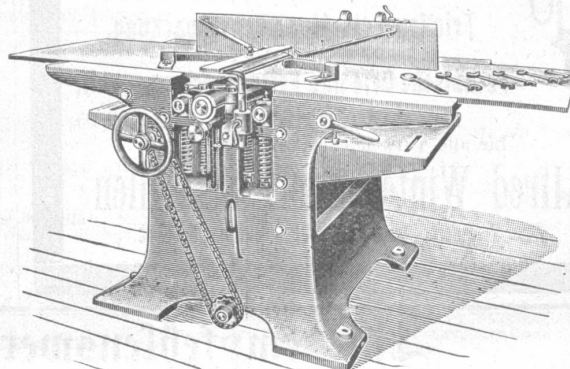

Kombinierte Abricht- und Dickehobelmaschine.

Holzbearbeitungs-Maschinen A. Müller & C^{IE}, Brugg

Telephon- und Telegrammadresse: **Maschinenfabrik Brugg.**
Grösste Spezialfabrik der Schweiz, grösstes Lager, coulante Bedingungen.

Kataloge und Referenzen gratis.

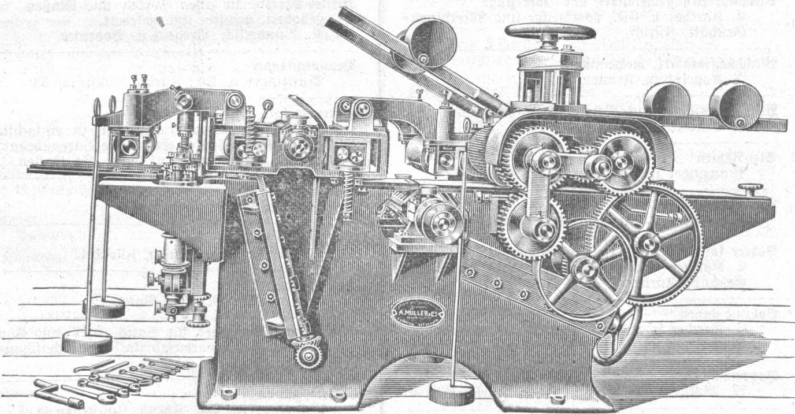

Schwere, vierseitige Hobelmaschine.

- Reissägen 1852 d 05
- Bandsägen
- Hobelmaschinen
in 30 verschiedenen Modellen
- Bohrmaschinen
- Rehlmaschinen
kombiniert zum Zapfenschneiden
- Schleifmaschinen
- Universalmaschinen
in vielen verschied. Kombinationen
etc. etc.

Transmissionen.

A. ESCHMANN-GRÄSLIN · WINTERTHUR
 Holzhandlung en gros. Platzlager in Winterthur.
 1842
 ~~~~ Dimensionshölzer und Bretter in Weich- und Hartholz. ~~~~  
**HOBELWERK.** Telephon 740. Spez.: **HARTHÖLZER.**



**Schrauben-Flaschenzüge**  
 mit „Maxim“-Bremsen,  
**Zahnrad-Flaschenzüge „Victoria“**  
**Schnell-Flaschenzüge „Reform“**  
**Laufkatzen** mit oder ohne Hebezeug  
 Laufwinden, Wandwinden, Zahnstangen-Winden.  
**Treibriemen**  
 in Leder, Kameelhaar, Baumwolle etc.  
 Technische Kautschuk- und Asbest-Fabrikate  
**Friction-Less-Stopfrüchsenpackung,**  
 garantiert Original-Qualität.  
**Technische Dele und Fette, Flockengraphit.**  
**Schläuche** 1609 05  
 für alle Verwendungen etc., empfiehlt  
**Alfred Winterhalter, St. Gallen**  
 Zum Meerpferd, Schmidgasse 26, Telephon No. 242.



**Holzement-, Dachpappen- und Isoliermittel-Fabrik**  
 Gysel & Odinga  
**Asphaltfabrik Käpfnach**  
 vormals Brändli & Cie.  
**Horgen** bei Zürich.  
 Spezialität: 2455 04  
**Asphalt-Arbeiten**  
**Wasserdichte Isolierungen**  
 Trockenlegung feuchter Lokale  
**Zinnen-Abdeckungen**  
**Holz-Pflästerungen**  
**Asphalt-Kegelbahnen etc.**  
 Goldene Medaille Zürich 1894.  
 Telegramme: **Asphalt Horgen.**  
 Telephon.

**Abonnements** auf die „Illustrierte Schweizer Handwerker-Zeitung“ werden stets entgegengenommen.

## Liste empfehlenswerter Bezugsquellen.

Alphabetisch geordnet.

**NB.** Diese Bezugsquellen-Liste erscheint monatlich einmal in den drei Blättern „Illustrierte Schweizer. Handwerker-Zeitung“, „Schweizer Industrie- und Handels-Zeitung“ und „Holz“ (Zentralblatt für Holzindustrie etc.) — Preis per Abrechnung für ein Jahr, in allen drei Blättern zusammen Fr. 3.—  
 Neue Aufträge nimmt stets entgegen **die Buchdruckerei Sem-Holdinghausen, Bleicherweg 38, Zürich I.**

|                                                                                                                                                                                                                                                                                                                                                                                                                                                                                                                                                                                                                                                                                                                                                                                                                                                                                                                                                                                                                                                                                                                                                                                                                                                                                                                                                                                                                                                                               |                                                                                                                                                                                                                                                                                                                                                                                                                                                                                                                                                                                                                                                                                                                                                                                                                                                                                                                                                                                                                                                                                                                                                                                                                                                                                                                                                         |                                                                                                                                                                                                                                                                                                                                                                                                                                                                                                                                                                                                                                                                                                                                                                                                                                                                                                                                                                                                                                                                                                                                                                                                                                                                                                                                                                                                                                                                          |
|-------------------------------------------------------------------------------------------------------------------------------------------------------------------------------------------------------------------------------------------------------------------------------------------------------------------------------------------------------------------------------------------------------------------------------------------------------------------------------------------------------------------------------------------------------------------------------------------------------------------------------------------------------------------------------------------------------------------------------------------------------------------------------------------------------------------------------------------------------------------------------------------------------------------------------------------------------------------------------------------------------------------------------------------------------------------------------------------------------------------------------------------------------------------------------------------------------------------------------------------------------------------------------------------------------------------------------------------------------------------------------------------------------------------------------------------------------------------------------|---------------------------------------------------------------------------------------------------------------------------------------------------------------------------------------------------------------------------------------------------------------------------------------------------------------------------------------------------------------------------------------------------------------------------------------------------------------------------------------------------------------------------------------------------------------------------------------------------------------------------------------------------------------------------------------------------------------------------------------------------------------------------------------------------------------------------------------------------------------------------------------------------------------------------------------------------------------------------------------------------------------------------------------------------------------------------------------------------------------------------------------------------------------------------------------------------------------------------------------------------------------------------------------------------------------------------------------------------------|--------------------------------------------------------------------------------------------------------------------------------------------------------------------------------------------------------------------------------------------------------------------------------------------------------------------------------------------------------------------------------------------------------------------------------------------------------------------------------------------------------------------------------------------------------------------------------------------------------------------------------------------------------------------------------------------------------------------------------------------------------------------------------------------------------------------------------------------------------------------------------------------------------------------------------------------------------------------------------------------------------------------------------------------------------------------------------------------------------------------------------------------------------------------------------------------------------------------------------------------------------------------------------------------------------------------------------------------------------------------------------------------------------------------------------------------------------------------------|
| <p><b>Abfallröhren</b><br/>Munzinger u. Co., Zürich, Zollstraße 38.</p> <p><b>Abriecht- und Dickhobelmaschinen</b><br/>Eduard Stocker, Weinfelden.</p> <p><b>Abriecht- und Dickhobelmaschinen</b><br/>B. Wolf, vorm. Wolf u. Weiß, Zürich I.</p> <p><b>Acetylen-Apparate und Beleuchtungs-Anlagen</b><br/>F. Trutmann, Sohn, Emmenbrücke-Luzern.</p> <p><b>Acetylen-Gas-Artikel</b><br/>Munzinger u. Co., Zürich, Zollstraße 38.</p> <p><b>Aluminium-Guß, roh und bearbeitet</b><br/>Bürgin &amp; Cie., Metallwarenfabrik, Schaffhausen.</p> <p><b>Anbohrerschellen</b><br/>Munzinger u. Co., Zürich, Zollstraße 38.</p> <p><b>Armaturen für Gas, Wasser und Dampf</b><br/>Munzinger u. Co., Zürich, Zollstraße 38.</p> <p><b>Badewannen und Leseu mit Zubehör</b><br/>Munzinger u. Co., Zürich, Zollstraße 38.</p> <p><b>Badewannen und Leseu</b><br/>C. Rauch u. Cie., Bredigerplatz, Zürich I.</p> <p><b>Balata-Riemen</b><br/>Heinrich Hüni im Hof Horgen.</p> <p><b>Bandflagen-Blätter</b><br/>Joho u. Alfolter, Bern.</p> <p><b>Bandflagen für Hand- und Fußbetrieb</b><br/>B. Wolf, vorm. Wolf u. Weiß, Zürich I.</p> <p><b>Bandflagen für Hand- und Fußbetrieb</b><br/>Ed. Stocker, Weinfelden.</p> <p><b>Baumwoll-Treibriemen, vorzügliches Fabrikat</b><br/>Heinrich Hüni im Hof Horgen.</p> <p><b>Baupumpen</b><br/>Munzinger u. Co., Zürich, Zollstraße 38.</p> <p><b>Bauwerkzeuge (Hahlschuhe, in allen Dimensionen)</b><br/>F. G. Großmann, Seefeld-Zürich.</p> | <p><b>Beleuchtungs-Artikel für Steinkohlen- und Acetylen-Gas</b><br/>Munzinger u. Co., Zürich, Zollstraße 38.</p> <p><b>Benzin- und Petroleummotoren</b><br/>Gasmotoren-Fabrik Deuz, Filiale Zürich.</p> <p><b>Benzin-Motoren</b><br/>Martini u. Co., Frauenfeld.</p> <p><b>Benzin-Motoren</b><br/>F. Weber u. Co., Maschinenfabrik, Uster.</p> <p><b>Blechbearbeitungsmaschinen</b><br/>B. Wolf, vorm. Wolf u. Weiß, Zürich I.</p> <p><b>Blechbearbeitungsmaschinen und Werkzeuge</b><br/>C. Kärcher u. Cie., Werkzeug- und Maschinen-Geschäft, Zürich.</p> <p><b>Blechluchsenfabrik, mechanische</b><br/>F. Koppelschm, Frauenfeld.</p> <p><b>Blühbleieröhren aus Reinmetall, unverwundlich</b><br/>C. Braume, Thun.</p> <p><b>Blei-Röhren</b><br/>Munzinger u. Co., Zürich, Zollstraße 38.</p> <p><b>Blei-Leseu</b><br/>Munzinger u. Co., Zürich, Zollstraße 38.</p> <p><b>Bohrer für Eisen- und Holzbearbeitung</b><br/>C. Kärcher u. Cie., Werkzeug- und Maschinen-Geschäft, Zürich.</p> <p><b>Bohrmaschinen</b><br/>C. Kärcher u. Cie., Werkzeug- und Maschinen-Geschäft, Zürich.</p> <p><b>Bohrmaschinen</b><br/>B. Wolf, vorm. Wolf u. Weiß, Zürich I.</p> <p><b>Bohr- und Klemmsutter</b><br/>C. Kärcher u. Cie., Werkzeug- und Maschinen-Geschäft, Zürich.</p> <p><b>Bohr- und Klemmsutter</b><br/>B. Wolf, vorm. Wolf u. Weiß, Zürich I.</p> | <p><b>Brenner für Steinkohlen- und Acetylen-Gas</b><br/>Munzinger u. Co., Zürich, Zollstraße 38.</p> <p><b>Bretterlager: große, trockene Vorräte in allen Dimensionen, roh und gehobelt</b><br/>Beri u. Meisel in Koricbach.</p> <p><b>Bretterlager in verschiedenen Sorten und Dimensionen</b><br/>große, dünne Vorräte.<br/>Robert Volli, Sägerei u. Holzhdg., Döfingen (Sch.).</p> <p><b>Bretterlager: Alle Couranten Dimensionen in trockener Ware auf Lager.</b><br/>Schwarzwald u. Kälin, Oberwinterthur.</p> <p><b>Bretter-Vorräte in allen Sorten und Maßen, roh, gehobelt, genutet und gefedert.</b><br/>H. Wunderlich Bregenz a. Bodensee.</p> <p><b>Brunnenhänder</b><br/>Munzinger u. Co., Zürich, Zollstraße 38.</p> <p><b>Bureaumöbel,</b><br/>komplette Bureaueinrichtungen, in einfachstem bis feinstem Genre. Sämtliche Bureaubedarfsmaterialien. Markwalder u. Ganz, St. Gallen.</p> <p><b>Buchdruck-Arbeiten</b><br/>H. Niederhäuser, Grenchen.</p> <p><b>Buchdruck-Arbeiten</b><br/>B. Sem-Holdinghausen, Zürich I.</p> <p><b>Carbolincum</b><br/>C. F. Weber, Muttens-Basel.</p> <p><b>Cementziegel, Wurzgitter für Sand, Kies und Coaks</b><br/>G. Bopp, Drahtwarenfabrikation in Schaffhausen und Gallau.</p> <p><b>Centrifugalpumpen</b><br/>Munzinger u. Co., Zürich, Zollstraße 38.</p> <p><b>Centrifugalpumpen</b><br/>B. Wolf, vorm. Wolf u. Weiß, Zürich I.</p> <p><b>Gleichs, Holzschritte</b><br/>F. Bachmann, Zürich, Löwenplatz 48.</p> |
|-------------------------------------------------------------------------------------------------------------------------------------------------------------------------------------------------------------------------------------------------------------------------------------------------------------------------------------------------------------------------------------------------------------------------------------------------------------------------------------------------------------------------------------------------------------------------------------------------------------------------------------------------------------------------------------------------------------------------------------------------------------------------------------------------------------------------------------------------------------------------------------------------------------------------------------------------------------------------------------------------------------------------------------------------------------------------------------------------------------------------------------------------------------------------------------------------------------------------------------------------------------------------------------------------------------------------------------------------------------------------------------------------------------------------------------------------------------------------------|---------------------------------------------------------------------------------------------------------------------------------------------------------------------------------------------------------------------------------------------------------------------------------------------------------------------------------------------------------------------------------------------------------------------------------------------------------------------------------------------------------------------------------------------------------------------------------------------------------------------------------------------------------------------------------------------------------------------------------------------------------------------------------------------------------------------------------------------------------------------------------------------------------------------------------------------------------------------------------------------------------------------------------------------------------------------------------------------------------------------------------------------------------------------------------------------------------------------------------------------------------------------------------------------------------------------------------------------------------|--------------------------------------------------------------------------------------------------------------------------------------------------------------------------------------------------------------------------------------------------------------------------------------------------------------------------------------------------------------------------------------------------------------------------------------------------------------------------------------------------------------------------------------------------------------------------------------------------------------------------------------------------------------------------------------------------------------------------------------------------------------------------------------------------------------------------------------------------------------------------------------------------------------------------------------------------------------------------------------------------------------------------------------------------------------------------------------------------------------------------------------------------------------------------------------------------------------------------------------------------------------------------------------------------------------------------------------------------------------------------------------------------------------------------------------------------------------------------|

**Clotzdröhen**  
Munzinger u. Co., Zürich, Zollstraße 38.

**Clotz, aller Systeme**  
Munzinger u. Co., Zürich, Zollstraße 38.

**Condenswasser-Ableiter**  
F. Mumm, Inger., Werdmühlegasse 17, Zürich.

**Dampfmaschinen für das Kleinergewerbe**  
Fritz Marti Aktiengesellschaft, Winterthur.

**Drahtseile**  
Fritz Marti Aktiengesellschaft, Winterthur.

**Drahtseile, Drahtgewebe und Gesetze für Fabriken, Baugeschäfte und Gewerbeten**  
G. Bopp, Drahtwarenfabrikation in Schaffhausen und Aarau.

**Drechslerarbeiten aller Art**  
Robert Studer, mechanische Drechslerei, Oberbuchsitzen (St. Soltburn).

**Drehartikel aus vollem Metalle**  
A. Haac & Söhne, Aarau bei Genf.

**Drehbänke**  
W. Wolf, vorm. Wolf u. Weiß, Zürich 1.

**Drehbänke**  
E. Kärcher u. Cie., Werkzeug- und Maschinen-Geschäft, Zürich.

**Eichen- und Föhrenschmittwaren (Spezialität)**  
F. Beer, Sägerei und Holzhandlung, Neunkirch (Schaffhausen).

**Eichenschmittwaren**  
Ed. Wildberger, Neunkirch (Schaffhausen).

**Eisenkonstruktionen für Schaufenster**  
F. Gauger, Zürich 1V.

**Elektrotechnische Formaturen en gros**  
David Vollier, Dorgen.

**Elektrotechnische Formaturen en gros**  
Jul. Fischer u. Cie., Seefeldstraße 5, Zürich.

**Elektrotechnische Formaturen en gros**  
R. Beeitemeyer, Seefeldstraße 104, Zürich V.

**Elemente für Säutwerke**  
David Vollier, Dorgen.

**Emailierte gußeiserne Becken**  
Munzinger u. Co., Zürich, Zollstraße 38.

**Engl. Riemen**  
Schwarzwald u. Kälin, Oberwinterthur.

**Etz-Eisen**  
W. Wolf, vorm. Wolf u. Weiß, Zürich 1.

**Farben, trocken und feinst in Öl gerieben**  
Guhl u. Cie., Farbwaren en gros, Steckborn.

**Farben, feinst in Öl gerieben**  
Hausmann u. Co., Bern.

**Fahrbahnen in prima Qualität und Ausführung, mit oder ohne eidg. Patent.**  
Mech. Fahrbahnenfabrik Bauma (Zürich).

**Feilen**  
Joho u. Affolter, Bern.

**Feilen und Raspen**  
E. Kärcher u. Cie., Werkzeug- und Maschinen-Geschäft, Zürich.

**Feldschmieden und Gebläse**  
E. Kärcher u. Cie., Werkzeug- und Maschinen-Geschäft, Zürich.

**Feldschmieden und Gebläse**  
Fritz Marti Aktiengesellschaft, Winterthur.

**Feldschmieden**  
W. Wolf, vorm. Wolf u. Weiß, Zürich 1.

**Fenster, mit und ohne Glas, geschliffen und gefehlt in Föhren-, Pichpine- und Eichenholz liefern unter mäßigen Preisen.**  
Eichin u. Cie., Fensterfabrik, Thalwil b. Zürich.

**Fensterglas, Spiegelglas, Rohglas, Bodenplatten, Drahtglas von St. Gobain, sowie alle andern Spezialitäten halten stets bestens assortiert:**  
Kuppert, Singer u. Cie., Zürich III, Kanzleistr. 57.

**Fensterfitt**  
E. Grambach vorm. Grambach u. Vinji, Zürich I.

**Feinröste, Lacke, Wichsen und Beizen**  
Hausmann u. Co., Bern.

**Flaschenzüge**  
W. Wolf, vorm. Wolf u. Weiß, Zürich 1.

**Flaschenzüge**  
E. Kärcher u. Cie., Werkzeug- und Maschinen-Geschäft, Zürich.

**Flügelpumpen**  
Munzinger u. Co., Zürich, Zollstraße 38.

**Fontainen**  
Munzinger u. Co., Zürich, Zollstraße 38.

**Fournier-Fabrik von F. Karl v. Cuv, Brunn, Holz wird zum Schneiden angenommen.**

**Fog-Cement zum Ausgießen**  
Fritz Marti Aktiengesellschaft, Winterthur.

**Fräsen**  
R. Guillo u. Cie. in Cortaillod (Neuenburg).  
Spezialität in Zirkularfräsen und Fräsen jeder Art und Form.

**Fräsen, Spezialität**  
E. Kärcher u. Cie. Werkzeug- und Maschinen-Geschäft, Zürich.

**Fräsen, hinterdreht und fein gezahnt, in jeder Façon**  
Wischer u. Co., Feuerthalen bei Schaffhausen.

**Fräsköpfe mit austauschbaren Flach- und Dreikantfräsen.**  
Wischer u. Co., Feuerthalen bei Schaffhausen.

**Fräsmaschinen**  
W. Wolf, vorm. Wolf u. Weiß, Zürich 1.

**Galvanotechnische Bedarfsartikel**  
F. Paris, Emmishofen.

**Gartencinrichtungen, Gähnerhöfe, Gitter, Maukörbe**  
G. Bopp, Draht- und Sieb-Fabrikation in Hallau und Schaffhausen.

**Gasmesser, nasse und trockene. Reparaturen aller Systeme.**  
Gasmessersfabrik Luzern Ester u. Cie.

**Gas-Motoren**  
F. Weber u. Co., Maschinenfabrik, Aser.

**Gas- und Petrol-Motoren**  
Fritz Marti Aktiengesellschaft, Winterthur.

**Gas-, Petrol- und Benzin-Motoren**  
Schweizerische Lokomotiv- und Maschinenfabrik Winterthur.

**Gas- und Petrol-Motoren**  
Gasmotoren-Fabrik Deutz, Filiale Zürich.

**Gebläse**  
W. Wolf, vorm. Wolf u. Weiß, Zürich 1.

**Goldleisten und Rahmen**  
Aug. Müller-Zuber, Goldleisten-, Rahmen- u. Spiegel-Fabrik, Wil (Raiton St. Gallen).

**Geschmiedete Nägel, Fenstersticher, Rohrkahen, Rohrschellen, Rechenzähne, Bohrspitz**  
F. Weber, Sulz bei Laufenburg.

**Gewindeschneidmaschinen**  
W. Wolf, vorm. Wolf u. Weiß, Zürich 1.

**Gewindeschneidzeuge, Spezialität**  
E. Kärcher u. Cie., Werkzeug- und Maschinen-Geschäft, Zürich.

**Glas, Fenster-, Dach- und Bodenglas**  
E. Grambach vorm. Grambach u. Vinji, Zürich.

**Glaswaren für Gas-Beleuchtung**  
Munzinger u. Co., Zürich, Zollstraße 38.

**Glas- und Schmirgelpapier**  
Jakob Gut-Dubs, Fabrikant, Zürich-Wiedikon.

**Glühlampen jeder Spannung**  
A.-G. Schweiz Glühlampenfabrik Zug.

**Glühlampen**  
Elektr. Glühlampenfabrik Aarau, A.-G.

**Gummiwaren, sämtliche technische**  
Gebr. Weiß, Zürich, Gummiwaren en gros.

**Gummi- und Asbestwaren**  
F. Paris, Emmishofen.

**Gehäuse, roh, nach Modellen und Schablonen.**  
Dege u. Cie., Stenglererei, Burgdorf.

**Hanf- und Theertricks für Wasserleitungen**  
Munzinger u. Co., Zürich, Zollstraße 38.

**Hängungen und Ventilatoren**  
Fritz Marti Aktiengesellschaft, Winterthur.

**Hobelmaschinen**  
W. Wolf, vorm. Wolf u. Wei, Zürich 1.

**Höbel- und Holzbearbeitungswerkzeuge**  
E. Kärcher u. Cie., Werkzeug- und Maschinen-Geschäft, Zürich.

**Hobelwaren aller Art**  
Schwarzwald u. Kälin, Oberwinterthur.

**Holzbearbeitungs-Maschinen**  
E. Kirchner u. Co., Leuzig-Sellerhausen.

**Holzbearbeitungs-Maschinen**  
Fritz Marti Aktiengesellschaft, Winterthur.

**Holzbearbeitungs-Maschinen**  
Ed. Stocker, Weinfelden.

**Holzbearbeitungsmaschinen**  
W. Wolf, vorm. Wolf u. Weiß, Zürich 1.

**Holzbearbeitungsmaschinen**  
A. Müller u. Co., Maschinenfabrik, Brugg.

**Holzhandlung en gros und Hobelwerk**  
Großes Fälllager in St. Margrethen.  
Benz u. Meiel, Nordschach.

**Holzhandlung en gros**  
Ed. Messerschmitt, Pratteln, (Baselland).

**Holzhandlung en gros**  
Schwarzwald u. Kälin, Oberwinterthur.

**Hölzerne Riemen-, Stufen- und Seilscheiben**  
W. Wolf, vorm. Wolf u. Weiß, Zürich 1.

**Holzhobelmaschinen**  
Anton Eichmann, mech. Werkstätte, Zug.

**Holzschliffe und Glühes**  
Gustav Rau, Zürich V, Mainaustraße 27.

**Holzleimböhrer**  
Anton Eichmann, mech. Werkstätte, Zug.

**Holzwohle in 12 Nummern, Ehrenmeldung Genf 1896,**  
Holzwohlefabrik Schöftland.

**Holzwohle verschiedener Sortimente, Werkzeugstiele**  
Rundstäbe, imprägniertes Holzplaster, Baumhählinge, Stateten, Rebstiele, imprägnierte Stangen für elektrische Leitungen, aller Art Schnittwaren etc.  
Städtische Forstverwaltung Schöftland.

**Holzwohle in 16 verschiedenen Nummern**  
Gebr. Rietmann, St. Gallen.

**Hydranten**  
Munzinger u. Co., Zürich, Zollstraße 38.

**Jenkins-Ventile und Schieber**  
Munzinger u. Co., Zollstraße 38.

**Joliertrische, imprägniert**  
R. Gauger, Zürich-Wipfingen (Ed. Hardmeyer's Nachfolger).

**Kaltleitungen**  
W. Wolf, vorm. Wolf u. Weiß, Zürich 1.

**Kamelhaar-Freibriemen in bewährter bester Qualität**  
H. Hüni im Hof, Dorgen.

**Kautschuffestempel**  
Niederhäuser, Grenchen (Solothurn).

**Kegeletrie, auf deutsche und französische Bahn.**  
Robert Studer, mechan. Drechslerei, Oberbuchsitzen (St. Soltburn).

**Klebstoff-Fabrik extra sauber gearbeitet**  
F. Karl v. Cuv, Brunn.

**Kistenbretter Spezialität in Spaltware**  
Schwarzwald u. Kälin, Oberwinterthur.

**Kohlen**  
E. u. A. Trachler, Dienerstr. 58, Zürich III.

**Krallenläufer: Stets großen Vorrat in allen quanten Längen.**  
Schwarzwald u. Kälin, Oberwinterthur.

**Kugeldrehapparat**  
W. Wolf, vorm. Wolf u. Weiß, Zürich 1.

**Lacke aller Art, spez. Bau-, Möbel- und Spritzlacke**  
Guhl u. Cie., Lack- und Firnisfabrik, Steckborn.

**Lagermetall "Rabbit"**  
Fritz Marti Aktiengesellschaft, Winterthur.

**Lagermetall**  
E. Kärcher u. Cie., Werkzeug- und Maschinen-Geschäft, Zürich.

**Lagermetall**  
W. Wolf, vorm. Wolf u. Weiß, Zürich 1.

**Lampen für Gas-Beleuchtung**  
Munzinger u. Co., Zürich, Zollstraße 38.

**Langlochbohr- oder Stemm-Maschinen für Handbetrieb**  
Ed. Stocker, Weinfelden.

**Ledertreibriemen**  
Heinrich Hüni im Hof, Dorgen.

**Leim, in Kölnen-Façon und Landleim**  
Guhl u. Cie., Farbwaren en gros, Steckborn.

**Leim, Käseleim zum Kaltleimen**  
F. C. Kälin, St. Jakobstraße, St. Gallen.

**Marmorarbeiten jeder Art**  
Aug. Wiberstein, Marmorfäße, Solothurn.

**Metallbuchstaben für Firmen**  
H. Trozler, Luzern.

**Metall-Firma-Schildchen, chem. graviert,**  
zum Befestigen an Maschinen, Apparaten etc., sowie Emaille-Schildchen in jeder Größe und Ausführung.  
Marthauber & Gutz, St. Gallen.

**Möbelzeichnungen, Musterbuch mit Preiscurant für gewöhnliche Schreiner**  
J. Rußbaumer, Oberägeri.

|                                                                                                                   |                                                                                                                          |                                                                                                                                                                           |
|-------------------------------------------------------------------------------------------------------------------|--------------------------------------------------------------------------------------------------------------------------|---------------------------------------------------------------------------------------------------------------------------------------------------------------------------|
| <b>Ruffenröhren</b><br>Munzinger u. Co., Zürich, Zollstraße 38.                                                   | <b>Röhren und Verbindungsstücke für Gas-, Wasser- und Dampfleitungen</b><br>Fritz Marti Aktiengesellschaft, Winterthur.  | <b>Soufflerie-Artikel</b><br>David Vollier, Horgen.                                                                                                                       |
| <b>Ruhbaumholz und Schnittwaren</b><br>Usine du Molage, bois ouverts, Aigle.                                      | <b>Röhren und Verbindungsstücke für Gas, Wasser, Dampf und Kanalisation</b><br>Munzinger u. Co., Zürich, Zollstraße 38.  | <b>Speise-Pumpen</b><br>Munzinger u. Co., Zürich, Zollstraße 38.                                                                                                          |
| <b>Oberlichtbrennblase</b> Oberlichtfalle „Selvetia“ # 27636<br>Ed. Tague Gottfr. Stierlins Nachf., Schaffhausen  | <b>Rolladen aus gewelltem Stahlblech</b><br>F. Gauger, Konstruktions-Werkstätte, Zürich IV.                              | <b>Spiegel</b><br>Ang. Müller-Zuber, in Wil (St. Gallen), Goldleisen-, Rahmen- und Spiegelfabrik.                                                                         |
| <b>Ofenfüße und Tischfüße</b><br>Robert Studer, mechanische Drechslerei, Oberbuchfitten (St. Sotthurn).           | <b>Rolladen aus gewelltem Stahlblech</b><br>Carl Hartmann, Rolladenfabrik, Biel.                                         | <b>Spiegelglas, belegt und unbelegt</b><br>G. Grambach vorm. Grambach u. Binzi, Zürich<br>Facettier-, Schleif- u. Polierwerke, Spiegelbelag.                              |
| <b>Papiere aller Art</b><br>Niederhäuser, Grenchen.                                                               | <b>Rundschindelschneid- und Stanzmäschinen</b><br>Familie Stähelin, mechan. Werkstätte, Kriens bei Luzern.               | <b>Spindeln, gedrehte Stiften</b><br>J. Isaac u. fils, Yvon bei Genf.                                                                                                     |
| <b>Parqueterie</b><br>Giocarelli u. Lint, vormalig Thurnbeere-Rohr, Baden.                                        | <b>Sägen, Hand-, Circular-, Kett- und Mäh-Sägen etc.</b><br>C. Racher u. Cie., Werkzeug- und Maschinen-Geschäft, Zürich. | <b>Spiralbohrer</b><br>C. Racher u. Cie., Werkzeug- und Maschinen-Geschäft, Zürich.                                                                                       |
| <b>Parqueterie</b><br>Stuber u. Cie., Schüpfen (Bern).                                                            | <b>Sägerei-Maschinen</b><br>C. Kirchner u. Co., Leizig-Seeherausen.                                                      | <b>Spiralbohrer</b><br>W. Wolf, vorm. Wolf u. Weiß, Zürich I.                                                                                                             |
| <b>Parquet-Fabrik, Buchenriemen in I., II., III. Qualität</b><br>F. Karl v. Euro, Brunn.                          | <b>Sägefranzapparate</b><br>Familie Stähelin, mechan. Werkstätte, Kriens bei Luzern.                                     | <b>Spiralbohrer</b><br>W. Wolf, vorm. Wolf u. Weiß, Zürich I.                                                                                                             |
| <b>Patentanwalt</b><br>F. Mummund, Ingr., Werbühlegasse 17, Zürich.                                               | <b>Schauferterrassen aus Profilleisen</b><br>F. Gauger, Zürich IV.                                                       | <b>Spähapparate</b><br>Munzinger u. Co., Zürich, Zollstraße 38.                                                                                                           |
| <b>Patentanwalt</b><br>E. Blum u. Co., Zürich.                                                                    | <b>Schieber für Gas, Wasser, Dampf und Kanalisation</b><br>Munzinger u. Co., Zürich, Zollstraße 38.                      | <b>Stauch- und Schweißmaschinen</b><br>W. Wolf, vorm. Wolf u. Weiß, Zürich I.                                                                                             |
| <b>Patentanwalt</b><br>Bourcy-Sequin u. Co., Zürich.                                                              | <b>Schindeln, Unterzug- und Ziegelschindeln</b><br>J. Bösch, Schindelnfabrikant, Ebnet (Loggenb.).                       | <b>Strahlröhren</b><br>Munzinger u. Co., Zürich, Zollstraße 38.                                                                                                           |
| <b>Patentanwälte</b><br>Ferberer u. Nägele, Hirchengraben 4, Bern.                                                | <b>Schlauchschlösser</b><br>Munzinger u. Co., Zürich, Zollstraße 38.                                                     | <b>Toiletten</b><br>Munzinger u. Co., Zürich, Zollstraße 38.                                                                                                              |
| <b>Patentanwalt</b><br>E. Hanslin u. Co., Bern                                                                    | <b>Schleifsteine, mit und ohne Gestell</b><br>C. Racher u. Cie., Werkzeug- und Maschinen-Geschäft, Zürich.               | <b>Treibriemen</b><br>Sch. Hüni im Hof, Horgen.                                                                                                                           |
| <b>Patentanwalt Carl Müller, Patentbureau, Bleicherweg, Zürich.</b>                                               | <b>Schleifsteine</b><br>W. Wolf, vorm. Wolf u. Weiß, Zürich I.                                                           | <b>Zürchliesser: Ed. Tague Gottfried Stierlins Nachfolg., Schaffhausen.</b>                                                                                               |
| <b>Patentanwalt</b><br>Hans Stichelberger, Ingenieur, Basel.                                                      | <b>Schleif- und Polier-, rot und weiß, säurefrei</b><br>Guhl u. Cie., Lack- und Firnisfabrik, Steckborn.                 | <b>Universal-Holzbearbeitungsmaschinen für Hand-, Fuß- und Motorenbetrieb</b><br>Ed. Stocker, Weinfelden.                                                                 |
| <b>Patentbank „Confidentia“ A.-G., Zürich (Metropol).</b>                                                         | <b>Schleif- und Polier-Bedarfsartikel</b><br>F. Paris, Emmishofen.                                                       | <b>Velocipedes. Spezialität: La. Tourenmaschinen</b><br>Ferrer und Damenräder<br>Eh. Schmid u. Cie., Velofabrik, Cosmos, Madretsch (Biel).                                |
| <b>Petroleum- und Benzin-Motoren</b><br>Schweizerische Lokomotiv- und Maschinenfabrik Winterthur.                 | <b>Schmiedeeiserne Röhren</b><br>Munzinger u. Co., Zürich, Zollstraße 38.                                                | <b>Ventilatorfeldschmieden, Schmiedefeuer</b><br>Fritz Marti Aktiengesellschaft, Winterthur.                                                                              |
| <b>Petroleum-Motoren zum Betrieb mit gewöhnlichem Lampenpetrol</b><br>Martini u. Co., Frauenfeld.                 | <b>Schmiedegerde</b><br>W. Wolf, vorm. Wolf u. Weiß, Zürich I.                                                           | <b>Ventilatoren und Ventilationsanlagen</b><br>Fritz Wunderli, Uster.                                                                                                     |
| <b>Petroleum-Motoren</b><br>C. Weber-Sandolt, Menziken.                                                           | <b>Schmiedewerkzeuge</b><br>C. Racher u. Cie., Werkzeug- und Maschinen-Geschäft, Zürich.                                 | <b>Ventilatoren</b><br>W. Wolf, vorm. Wolf u. Weiß, Zürich I.                                                                                                             |
| <b>Petrol-, Benzin- und Gasmotoren</b><br>J. Weber u. Co., Maschinenfabrik, Uster.                                | <b>Schmirgel in allen Nummern</b><br>Jakob Gut-Dubs, Fabrikant, Zürich-Wiedikon.                                         | <b>Ventile aller Art</b><br>Munzinger u. Co., Zürich, Zollstraße 38.                                                                                                      |
| <b>Petrol- und Benzin-Motoren</b><br>Gasmotoren-Fabrik Deuz, Filiale Zürich.                                      | <b>Schmirgel und Schmirgelleinen</b><br>Joh. u. Affolter, Bern.                                                          | <b>Ventile und Ventilgähne für Wasser und Dampf</b><br>Munzinger u. Co., Zürich, Zollstraße 38.                                                                           |
| <b>Petroleum-Gas-, Wasser- und Dampfmaschinen</b><br>Fritz Marti Aktiengesellschaft, Winterthur.                  | <b>Schmirgelpräparate, englische und deutsche</b><br>Fritz Marti Aktiengesellschaft, Winterthur.                         | <b>Verbindungsstücke für Röhren aller Art</b><br>Munzinger u. Co., Zürich, Zollstraße 38.                                                                                 |
| <b>Pinselfür Dekoration, Anstrich, Lackier- u. Färbung</b><br>Guhl u. Cie., Farbwaren en gros, Steckborn.         | <b>Schmirgelschleifmaschinen und Schmirgelwaren liefert</b><br>Fritz Wunderli, Uster.                                    | <b>Vernicklung prompt und billig</b><br>Otto Sender, Schaffhausen.                                                                                                        |
| <b>Pinselfür Spezialitäten für Marmor- und Holzimitationen</b><br>Hausmann u. Co., Bern.                          | <b>Schmirgelschleifmaschinen</b><br>W. Wolf, vorm. Wolf u. Weiß, Zürich I.                                               | <b>Waagen</b><br>H. Ammann-Seiler, Waagenfabrik in Ermatingen (St. Thurgau).<br>Gründung der Firma 1868.                                                                  |
| <b>Pistols in Porzellan und emailliertem Guß</b><br>Munzinger u. Co., Zürich, Zollstraße 38.                      | <b>Schmirgeltuch, weiß und grau, Röber</b><br>Jakob Gut-Dubs, Fabrikant, Zürich-Wiedikon.                                | <b>Wasserleitungsröhren, schmiedeeiserne, Reservoirs und andere größere Blecharbeiten</b><br>Franz Helfenberger in Rorschach.<br>Munzinger u. Co., Zürich, Zollstraße 38. |
| <b>Pflanzerpumpen für hohen Druck, doppeltwirkend</b><br>Munzinger u. Co., Zürich, Zollstraße 38.                 | <b>Schmirgelsteinen und Maschinen</b><br>C. Racher u. Cie., Werkzeug- und Maschinen-Geschäft, Zürich.                    | <b>Wasser-Messer (Uhren)</b><br>Munzinger u. Co., Zürich, Zollstraße 38.                                                                                                  |
| <b>Pflanzerpumpen</b><br>W. Wolf, vorm. Wolf u. Weiß, Zürich I.                                                   | <b>Schneeschaukeln von Ahornholz</b><br>Johann Tobler zur Mühle, Alt-St. Johann.                                         | <b>Wassermesser (Wreslauer Metallgießerei A.-G.)</b><br>Emil Ringier, Reparaturwerkstätte, Steintorstraße 13, Basel.                                                      |
| <b>Porzellanbecken und Pistols</b><br>Munzinger u. Co., Zollstraße 38, Zürich.                                    | <b>Schneeschaukelbretter von schönem Ahornholz</b><br>Johann Rechsteiner, Säger, Wattwil.                                | <b>Wassermesser, Siemens u. Halske. Reparaturwerkstätte und Präzision.</b><br>Gasmessersfabrik Luzern Ester u. Cie.                                                       |
| <b>Präzisionsdrehbänke und Maschinen</b><br>W. Wolf, vorm. Wolf u. Weiß, Zürich I.                                | <b>Schneidbeilen, Schneidplatten</b><br>J. Isaac & fils, Yvon bei Genf.                                                  | <b>Wassermotoren</b><br>Franz Helfenberger in Rorschach.                                                                                                                  |
| <b>Presspumpen</b><br>Munzinger u. Co. Zürich, Zollstraße 38.                                                     | <b>Schottische Röhren</b><br>Munzinger u. Co., Zürich, Zollstraße 38.                                                    | <b>Wasserleitungs-Artikel</b><br>Munzinger u. Co., Zürich, Zollstraße 38.                                                                                                 |
| <b>Pumpen aller Art</b><br>Munzinger u. Co., Zürich, Zollstraße 38.                                               | <b>Schrauben und Muttern aller Art</b><br>Joh. u. Affolter, Bern.                                                        | <b>Wellbleche, gerade und bombiert</b><br>F. Gauger, Konstruktions-Werkstätte, Zürich IV.<br>Etets großes Lager.                                                          |
| <b>Pumpen (Notations) für alle Flüssigkeiten</b><br>W. Wolf, vorm. Wolf u. Weiß, Zürich I.                        | <b>Schrauben aller Arten</b><br>J. Isaac & fils, Yvon bei Genf.                                                          | <b>Wellbleche, gerade und bombiert</b><br>W. Wolf, vorm. Wolf u. Weiß, Zürich I.                                                                                          |
| <b>Pumpen, diverse Systeme</b><br>F. Paris, Emmishofen.                                                           | <b>Schraubflöde</b><br>C. Racher u. Cie., Werkzeug- und Maschinen-Geschäft, Zürich.                                      | <b>Wendrohre</b><br>Munzinger u. Co., Zürich Zollstraße 38.                                                                                                               |
| <b>Räder, Habel- und Fräsmaschinen</b><br>W. Wolf, vorm. Wolf u. Weiß, Zürich I.                                  | <b>Schraubflöde aller Arten</b><br>W. Wolf, vorm. Wolf u. Weiß, Zürich I.                                                | <b>Werkzeuge und Maschinen für Eisen- und Holzbearbeitung</b><br>C. Racher u. Cie., Werkzeug- und Maschinen-Geschäft, Zürich.                                             |
| <b>Reißzeuge, beste, für Handwerker und Techniker</b><br>Gyfi u. Co., Aarau.                                      | <b>Schraubpumpen und Knechte, eiserne und hölzerne</b><br>C. Racher u. Cie., Werkzeug- und Maschinen-Geschäft, Zürich.   | <b>Werkzeugmaschinen aller Arten, deutscher und amerikanischer Konstruktion</b><br>W. Wolf, vorm. Wolf u. Weiß, Zürich I.                                                 |
| <b>Reservoirs und andere größere Blecharbeiten</b><br>Franz Helfenberger, Rorschach.                              | <b>Segelwindtreibriemen</b><br>Fritz Marti Aktiengesellschaft, Winterthur.                                               | <b>Widder</b><br>Munzinger u. Co., Zürich, Zollstraße 38.                                                                                                                 |
| <b>Rohrtrahler für schnell und geräuschlos laufende Getriebe</b><br>Wüchler u. Co., Feuerthalen bei Schaffhausen. |                                                                                                                          | <b>Zahnräder, gefräste</b><br>Wüchler u. Co., Feuerthalen bei Schaffhausen.                                                                                               |
| <b>Rohrdrücker</b><br>Munzinger u. Co., Zürich, Zollstraße 38.                                                    |                                                                                                                          |                                                                                                                                                                           |