

Zeitschrift: Illustrierte schweizerische Handwerker-Zeitung : unabhängiges Geschäftsblatt der gesamten Meisterschaft aller Handwerke und Gewerbe

Herausgeber: Meisterschaft aller Handwerke und Gewerbe

Band: 22 (1906)

Heft: 13

Werbung

Nutzungsbedingungen

Die ETH-Bibliothek ist die Anbieterin der digitalisierten Zeitschriften. Sie besitzt keine Urheberrechte an den Zeitschriften und ist nicht verantwortlich für deren Inhalte. Die Rechte liegen in der Regel bei den Herausgebern beziehungsweise den externen Rechteinhabern. [Siehe Rechtliche Hinweise.](#)

Conditions d'utilisation

L'ETH Library est le fournisseur des revues numérisées. Elle ne détient aucun droit d'auteur sur les revues et n'est pas responsable de leur contenu. En règle générale, les droits sont détenus par les éditeurs ou les détenteurs de droits externes. [Voir Informations légales.](#)

Terms of use

The ETH Library is the provider of the digitised journals. It does not own any copyrights to the journals and is not responsible for their content. The rights usually lie with the publishers or the external rights holders. [See Legal notice.](#)

Download PDF: 18.03.2025

ETH-Bibliothek Zürich, E-Periodica, <https://www.e-periodica.ch>

Zu verkaufen:

eine noch im Betrieb stehende



Turbine
samt **Zubehör**, für 5–10 m Gefäll und entsprechender Wassermenge, 200–300 Sekundenliter; hiezu ca. 11 m eiserne **Leitungsröhren**, 50 cm Lichtweite, und Bogenwinkel, alles in gutem, brauchbarem Zustande. Preis Fr. 1500.—, Hälfte der Erstellungskosten. Nähere Auskunft erteilt 385

Robert Zemp, Hirschengraben, Luzern.

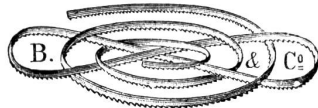
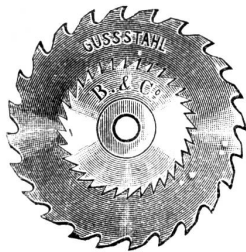

Beglinger & Co.

Schweizerische Sägen- und Maschinenmesser-Fabrik

Feldbach (Zürichsee.)

1176 06

Holzement-, Dachpappen- und Isoliermittel-Fabrik

Gysel & Odinga

Asphaltfabrik Käpfnach

vormals Brändli & Cie.

Horgen bei Zürich.

Spezialität: 2484 05

Asphalt-Arbeiten
Wasserdichte Isolierungen
Trockenlegung feuchter Lokale
Zinnen-Abdeckungen
Holz-Pflästerungen
Asphalt-Kegelbahnen etc.

Goldene Medaille Zürich 1894.

Telegramme: **Asphalt Horgen.**
Telephon.

Ernst Grüninger, Basel

Sägewerk und Holzhandel

liefert

1217 06

EICHEN-
BUCHEN-
PAPPELN-

Schnittwaren

lufttrocken und auf Bestellung geschnitten.

Erfindungs-Patente

Gebrauchsmuster, Marken, Modelle, sowie sämtliche Patentangelegenheiten besorgt das 1658a 06

Patent- und techn. Bureau
der Patentbank „Confidentia“ A.-G., Zürich.

Eigene Zweigbüreaux

in London — Brüssel — Berlin

Basel und Genf.

Eigenes Fachorgan!

Man verlange Probennummer!

Agenturen in Lyon und La Chaux-de-Fonds.

Zu verkaufen infolge Codestall
ein sehr schön eingerichtetes



Wohnhaus

mit Werkstatt

(bisher Schreinerei), mit **Möbelhandlung**, in gewerblicher, aufblüh. Ortschaft des Toggenburgs, zentrale Lage; zu jedem **Betrieb geeignet**.

Gefl. Offerten unter Chiffre B 2025 bef. die Expedition.

Für Schreinereien!

Zu verkaufen od. in Lizenz zu vergeben:

1 + Patent.

Höchster Gewinn.

Gefl. Offerten unter Chiffre L 2033 bef. die Expedition.

Infolge Geschäftsaufgabe ist ein noch guterhaltener **8 HP**

Petrolmotor

System Weber-Landolt, bei sofortiger Wegnahme **äusserst billig zu verkaufen**. Event. könnte eine grössere

Transmission

dazugegeben werden. 2019

Al. Betschart-Hegner

Lachen (Schwyz).

Billig zu verkaufen:

3 neue

Langlochbohrmaschinen

mit Tisch zum Fräsen, Nuten, Bohren etc.

Gefl. Offerten unter Chiffre L 1974 bef. die Expedition.

Zu verkaufen:

1 Lochstanze

mit Schere

bis 8 mm, samt 16 Stempeln und 6 Matrizen (Stahlguss), von Weingarten, wie neu, um den billigen Preis von Fr. 60.—.

G. Dornbirer, Flaschner
St. Gallen. 2004

Säge

mit kleiner Oekonomie, schöner Wasserkraft und guten **Gebäulichkeiten**, in einem Bezirkshauptort der Ostschweiz, ist Verhältnisse halber sehr preiswürdig

zu verkaufen.

Das Objekt wäre geeignet für einen **Zimmermeister**, da keine Konkurrenz am Platze ist. Gefl. Offerten unter Chiffre D 1755 bef. die Expedition.

Zu verkaufen:

wegen Nichtgebrauch eine komplett eingerichtete

mech. Werkstätte

in industriereicher Gegend der Ostschweiz.

Gefl. Offerten unter Chiffre N 1933 an die Expedition.

Für Mechaniker!

Offeriere

Guss

zu 2–3 und 4–5 HP **Benzinmotoren** einfachster und neuester Konstruktion, ebenso

Werkstattzeichnungen

zu billigen Preisen mit Garantie. Gefl. Offerten unter Chiffre Z 1973 an die Expedition.

Zu verkaufen:

- 1 **Benzinmotor**, 3–4 HP
 - 1 **Drehbank**, Spitzenh. 250, Drehf. 2 m
 - 1 „ „ 180 „ 1 m
 - 1 „ „ 180 „ 1,4 m
 - 1 **Hobelmaschine**
 - 1 **Bohrmaschine** bis 40 mm
 - 1 **Schnellbohrmaschine** bis 10 mm
- Diverse **Apparate** und **Mechaniker-Werkzeuge**.

Gefl. Offerten unter Chiffre W 1947 an die Expedition.

Zu verkaufen:

ein liegender **7 HP**

Benzinmotor

mit elektrischer Zündung, Syst. Lokomotivfabrik Winterthur, ferner ein **2 HP**

Benzinmotor

mit Glührohrzündung, System Bächtold, bei 1760

Gottfr. Spycher

mech. Werkstätte

Stuckishaus bei Bern.

Zerkleinerungsmaschine

wie neu, Syst. Ammann, **billig**, komplett, für Ziegel-, Zement-, Gips-, Knochen- oder Steinfabrik, ferner:

2 Zementplatten- und 1 Zementsteinpresse

mit verschied. Modellen, wie neu, **billig**. Offerten sub Chiffre M 753 an die Expedition.

Wer liefert gemahlenen

Kork

in verschied. Körnungen?

Gefl. Offerten unter Chiffre R 1985 bef. die Expedition.

Heinrich Brändli, Asphalt-, Dachpappen- und Holzzement-Fabrik, Horgen



empfiehlt in gut gelagerter Ware:

Asphalt-Pappen in diversen Stärken
Holzzement, vorzüglich bewährt
Asphalt-Isolierplatten mit Jute- u. Filz-Einlage, einfach u. doppelt.
Isolierfilz, Asphaltfilz unter Fussböden, hinter Tapeten etc.

Telephon. Telegramm-Adresse: Heinrich Brändli, Horgen.

65 06

C. Bachmann's Erben, Bäch a. Zürichsee

Holzhandlung

Hobelwerk

Sägerei 128 06

la Schnittwaren

Ofengedörrte engl. Riemen,
Krallentäfer, Fusslambris etc.

Bauholz, Gerüstbretter,
Doppel-, Dach-, Contrelatten etc.

Grosses Lager.

Prima Ausführung.

Moderne Einrichtungen.

Gesellschaft der L. von Roll'schen Eisenwerke in Gerlafingen.

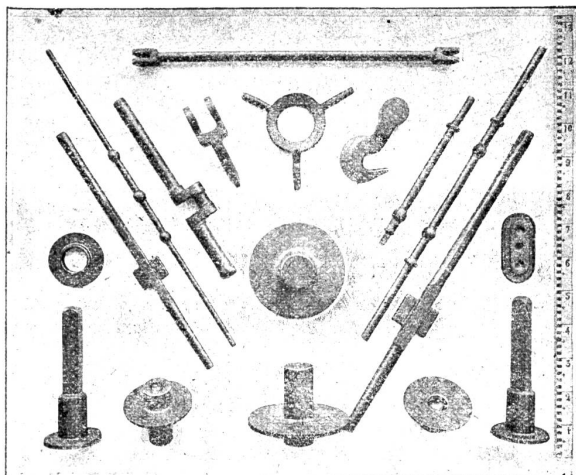

Gesektschmiede und Presserei

für Massenartikel wie
Schraubenschlüssel, 1350 06
Lasthaken,
Aufhängeringe,
Kurbelwellen,
Spannschlösser,
Rohrflanschen,
Schraubzwingen etc.

Schmiede-Werkstätte

für Maschinenstücke aller Art
 aus **Schweisseisen** oder
Fluss-Stahl
 in zweckentspr. Qualitäten.

Zu verkaufen:
fünf guterhaltene

Kelterbäume

aus Nussbaumholz, ebenso mehrere Waggons 1896

Nußbaum Bretter

10, 30 und 60 mm dick.

A. Barth, Sägewerk Meyrin bei Genf.

Zu verkaufen:
eine Partie

Nußbaum Bretter und Fourniere

für Möbelschreiner, ebenso ein Posten 7, 8 und 9 cm

Buchenbretter

bei **J. Vogel, Kerns.** 1966

Bandsäge

Konstruktion Schwegler, 1905, tadellos, kaum 2 Monate gelaufen, wird sofort 20% unter Ankaufspreis gegen bar **abgegeben.** Rollendurchmesser 60 cm.

Gefl. Offerten unter Chiffre B 1975 an die Expedition.

Ca. 1000 Möbelkataloge

ohne Firmadruck, werden wegen Geschäftsaufgabe unter Erstellungspreis abgegeben.

Anfragen unt. Chiffre Z 1886 an die Expedition ds. Bl.

Prospekte gratis.

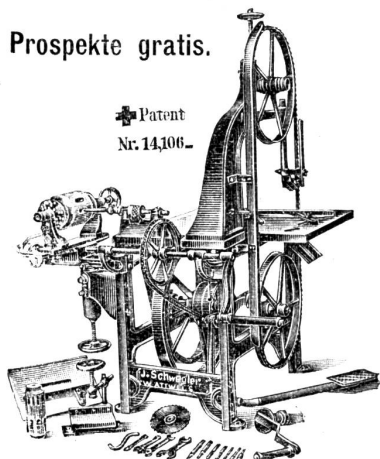

Patent
Nr. 14,106-

Kugellager-Bandsägen

für Hand-, Fuss- und Motorbetrieb in beliebiger Kombination mit 2019a 05

Kreissäge, Langloch- und Nabenbohrmaschine.

Leichtester Gang. Geringer Kraftverbrauch.

Höchste Leistungsfähigkeit.

Laut den vielen Zeugnissen werden die Vorzüge der Kugellager-Bandsäge, Patent 14,106, von keinem andern System auch nur annähernd erreicht.

Ueber 250 Maschinen im Betrieb.

J. Schwegler, Maschinenfabrik, Wattwil (St. Gallen).

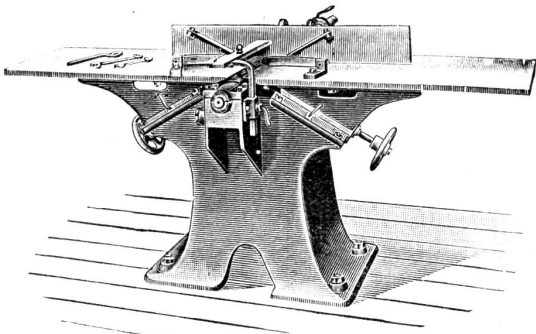

Abrichtmaschine.

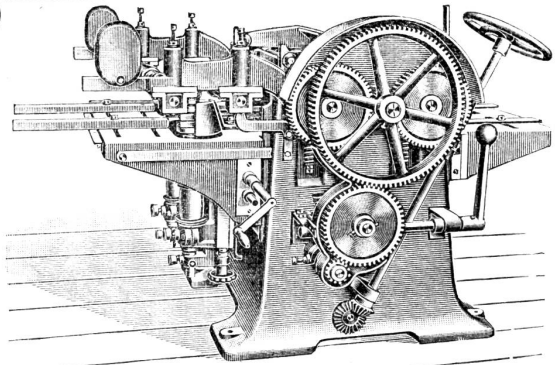

Dreiseitige Hobelmaschine.

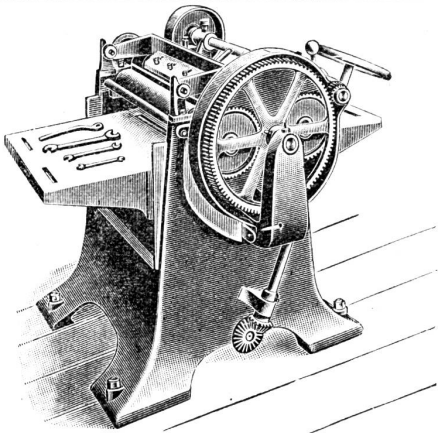

Dickehobelmaschine.

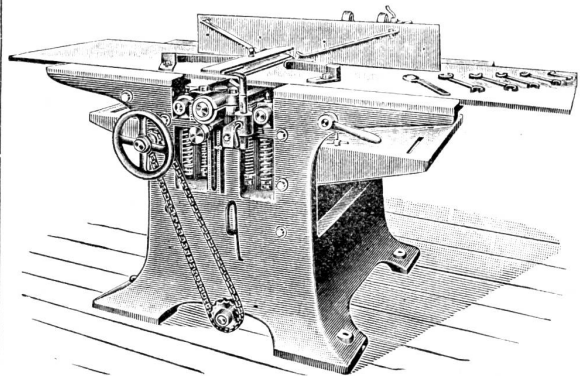

Kombinierte Abricht- und Dickehobelmaschine.

Holzbearbeitungs-Maschinen

A. Müller & C^{IE}, Brugg

Telephon- und Telegrammadresse: **Maschinenfabrik Brugg.**
Grösste Spezialfabrik der Schweiz, grösstes Lager, coulante Bedingungen.

Kataloge und Referenzen gratis.

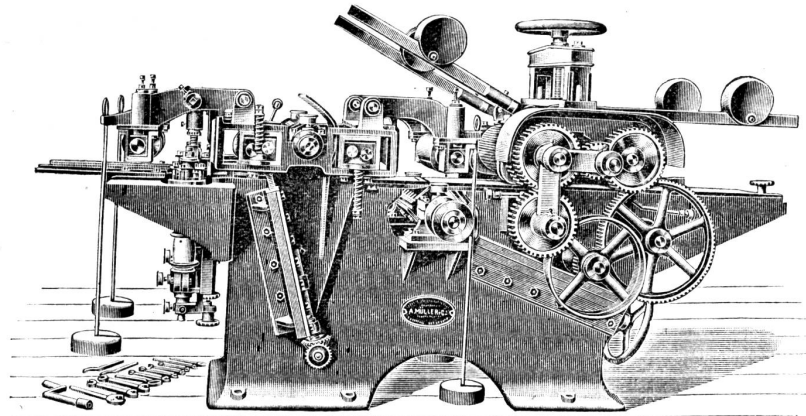

Schwere, vierseitige Hobelmaschine.

- Kreissägen 1852 d 05
- Bandsägen
- Hobelmaschinen
in 30 verschiedenen Modellen
- Bohrmaschinen
- Rehlmaschinen
kombiniert zum Zapfenschneiden
- Schleifmaschinen
- Universalmaschinen
in vielen verschied. Kombinationen
etc. etc.

Transmissionen.