

Zeitschrift: Bündner Schulblatt = Bollettino scolastico grigione = Fegl scolastic
grischun
Herausgeber: Lehrpersonen Graubünden
Band: 23 (1963-1964)
Heft: 5

Werbung

Nutzungsbedingungen

Die ETH-Bibliothek ist die Anbieterin der digitalisierten Zeitschriften. Sie besitzt keine Urheberrechte an den Zeitschriften und ist nicht verantwortlich für deren Inhalte. Die Rechte liegen in der Regel bei den Herausgebern beziehungsweise den externen Rechteinhabern. [Siehe Rechtliche Hinweise.](#)

Conditions d'utilisation

L'ETH Library est le fournisseur des revues numérisées. Elle ne détient aucun droit d'auteur sur les revues et n'est pas responsable de leur contenu. En règle générale, les droits sont détenus par les éditeurs ou les détenteurs de droits externes. [Voir Informations légales.](#)

Terms of use

The ETH Library is the provider of the digitised journals. It does not own any copyrights to the journals and is not responsible for their content. The rights usually lie with the publishers or the external rights holders. [See Legal notice.](#)

Download PDF: 14.03.2025

ETH-Bibliothek Zürich, E-Periodica, <https://www.e-periodica.ch>

Überall singen Schüler mit großer Freude aus dem

Schweizer Singbuch Oberstufe

Liedersammlung für das 7. bis 10. Schuljahr von Josef Feurer, Samuel Fisch und Rudolf Schoch. In solidem Leineneinband und mit vier mehrfarbigen Bildern. Preis Fr. 5.20 plus Porto.

Eine wertvolle zeitgemäße Ergänzung dazu ist die Sammlung

Fröhliche Lieder

in Kartonumschlag. Preis Fr. 1.70 plus Porto.

Bestellungen sind zu richten an den

Verlag Schweizer Singbuch Oberstufe, G. Bunjes, Hofackerstraße 2,
Amriswil TG

Gemeinschaftsverlag der Sekundarlehrerkonferenzen St. Gallen,
Thurgau und Zürich.



Das universelle

Versuchsgerät «Wolf»

für Schule und Labor

liefert Ihnen Gleich- und
Wechselstrom für alle Versuche auf
dem Schwachstromgebiet
Schweizerfabrikat

Herstellerfirma

W. Albrecht
Landquart GR

Apparatebau
Telefon 081 5 17 83
Verlangen Sie unverbindlich
Prospekt und Preisliste

**Leistungsfähige Projektoren
für Unterrichtszwecke**

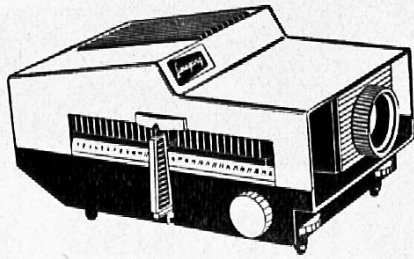

Wir liefern alle Arten von Projektoren. Projektoren für Unterrichtszwecke werden zollfrei eingeführt.

Lassen Sie sich von einem Kollegen orientieren.

Foto Rheinwald

Ed. van de Kraats

Splügen Tel. 8 82 91

Photo- und Kinoapparate
Tonbandgeräte (das bekannte
Schweizer Gerät: Revox)

Danzas-Reisebüro

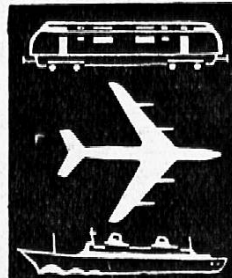
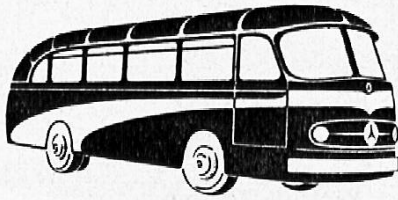

TONI-UELI Engel CHUR

Unsere besondere
Aufmerksamkeit
gilt der

**Organisation von
Schülerreisen mit
modernsten Cars.**

(40 % Schülerrabatt)

3 bewährte Helfer für den Kleingarten

Spezial-Volldünger Lonza

Reich an wichtigen Pflanzennährstoffen, daher sparsam im Gebrauch. Ideales Nährstoffverhältnis, daher ausgezeichnet in der Wirkung bei allen Kulturen; schön gekörnt, gut lagerfähig auch im angebrochenen Sack.

Ammonsalpeter Lonza

Ein kleiner Zustupf verhilft den Gemüse- und Beerenarten, den Obstbäumen und Reben, den Kartoffeln und den Gartenrasen rasch zu freudigem Wachstum und guten Erträgen.

Composto Lonza

Verwandelt Gartenabfälle, Laub und Torf rasch in ein vorzügliches Humusmaterial. Dient den Rottebakterien als Nahrung, neutralisiert die sich bildenden Säuren und fördert die Bildung von gutem Dauerhumus mit krümelnden Eigenschaften.



LONZA

**Episcope
Diaprojektoren**

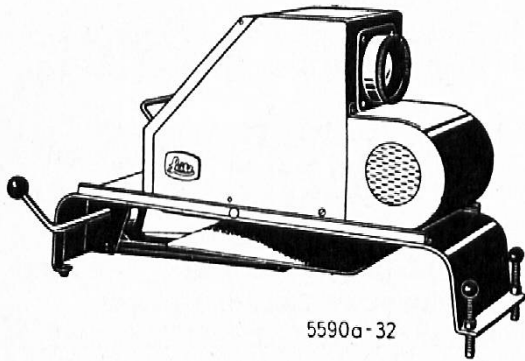

5590a-32

**Perlwände
Schmalfilmapparaturen**

in großer Auswahl bei:



FOTO — KINO

CHUR GRABENSTRASSE 40

Die alkoholfreien Gaststätten für vorteilhafte
Verpflegung von Schulen:

Schaffhausen

Randenburg, Bahnhofstraße 58/60, Tel. 053 5 34 51

Glocke, Herrenacker, Tel. 053 5 48 18,
Nähe Museum

**Neuhausen
am Rheinflall**

Alkoholfreies Hotel-Restaurant Oberberg

empfiehlt sich für Verpflegung und Beherbergung
von Schulen.

Separates Touristenhaus mit Pritschen.

bt

wir erstellen für sie ihre
drucksachen in tadelloser
ausführung im buchdruck
und offsetverfahren innert
kürzester frist

buch und offsetdruckerei
ag bündner tagblatt chur



Bei Schulreisen im 1964

**die Taminaschlucht im Bad Pfäfers,
das überwältigende Naturerlebnis,**

geschichtlich interessant, kundige
Führung, angemessene Preise im Re-
staurant des Kurhauses Bad Pfäfers.
Hin- und Rückfahrt mit dem
«Schluchtebussli» ab Kronenplatz
Bad Ragaz.

Anfragen an die Zentralkommission der
Thermalbäder und Grand-Hotels Bad
Ragaz, Tel. (085) 9 19 06 oder Kur-
haus Bad Pfäfers, Tel. (085) 9 12 60

**Nicht nur
zeichnen –
auch
modellieren!**

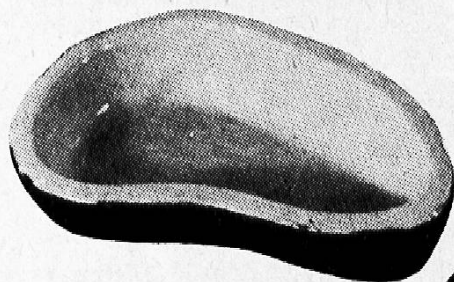

Machen Sie Ihren Schülern diese Freude. Oft kann ein Kind, das im Zeichnen versagt, sich gerade im plastischen Gestalten ausdrücken. Modellieren Sie mit erstklassigem **Bodmer-Ton**, der sich leicht verarbeiten lässt und in der Folie lange frisch bleibt. Und zum Bemalen nehmen Sie unsere **Albisit-Engobe-Farben!** Die gelungenen Arbeiten werden in unsern Spezialöfen gebrannt. Gerne senden wir Ihnen ein **Gratismuster Ton** und zur Ansicht die ausgezeichnete Anleitung von U. Fürst (Fr. 2.70), das Büchlein «Formen in Ton» von K. Hils (Fr. 8.70) oder von A. Schneider «Modellieren» (Fr. 2.25).

**E. Bodmer & Cie.
Tonwarenfabrik
Zürich 45**

Töpferstrasse 20
Tel. 051/33 06 55

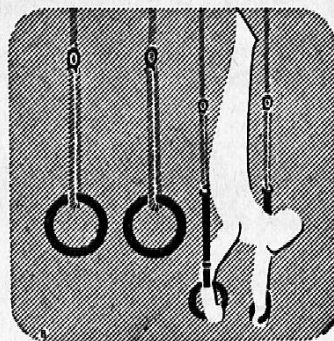

Alder & Eisenhut AG
KÜSNACHT-ZÜRICH EBNAT-KAPPEL
Telephon 051/90 09 05

Turn-, Sport-
und Spielgeräte-Fabrik

**Alle Arten von Projektoren
für die Schule
vom Spezialisten**

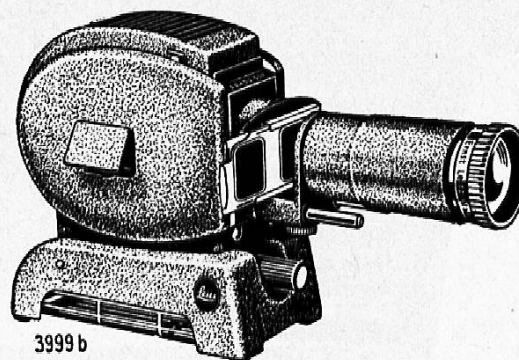

3999 b

Foto Vonow

Tel. 2 35 77 Chur beim Rathaus

Neue Situation auf dem
Schreibgeräte-Sektor:

GeHa 3V

der erste pädagogische
Schulfüllli ist da!

Ein langgehegter Wunsch der Schule geht damit in Erfüllung! Denn endlich können die Lehrer ihren Schülern einen Halter in die Hand geben, der die gesamte Schreiberziehung von Grund auf vereinfachen wird.

Eine ausserordentliche Erleichterung für Lehrer, Schüler und Eltern: 3 einstellbare Griffmulden legen die richtige Schreibhaltung fest und führen zu besserer Schrift. Für jede Hand und für jede Feder lässt sich der neue GEHA 3V einstellen - auch für Fortgeschrittene und Schreibgewandte.



Detailpreis
Fr. **13.50**

Weitere technische
Vorteile:

- Patronen-Füllsystem
- Reservetank
- Kleckssicherheit
- Unzerbrechlich
- Nur halbverdeckte Feder, daher gute Sicht beim Schreiben
- Moderne Form und geringes Gewicht

In jedem guten
Fachgeschäft erhältlich

Generalvertretung:
KAEGI AG Zürich 1
Uraniastr. 40 Tel. 051-235330

U. B. KOCH'S ERBEN CHUR

Vormals Koch & Uttinger

Kornplatz Telephon 2 12 27 Postcheck X 190



Schreibbücherfabrik Buchdruckerei

Bekanntes Spezialgeschäft
für Schulmaterialien

Eigene Schulheftfabrikation

Schulmöbel so wie wir sie lieben

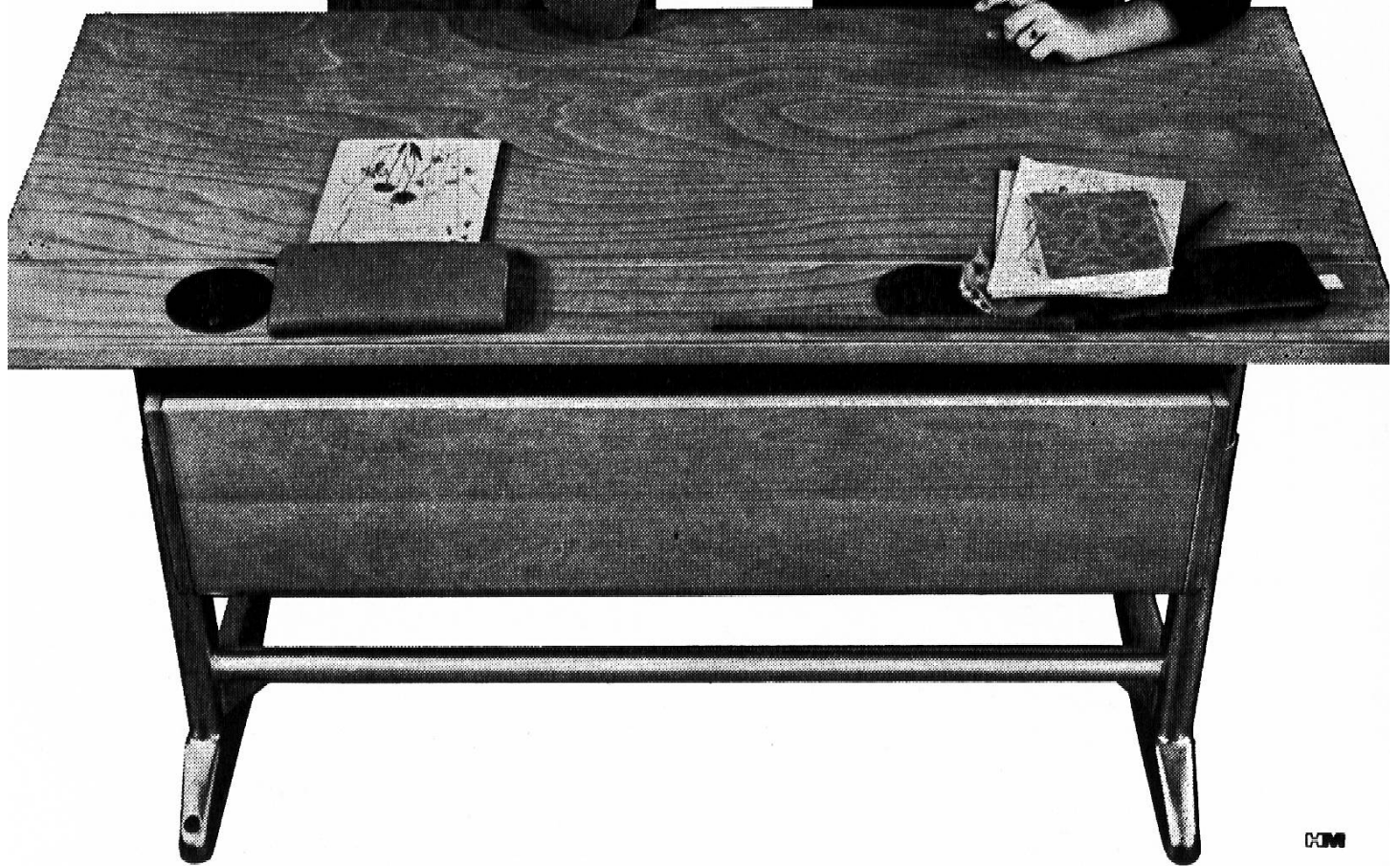

COM

...vor allem mit einer Tischplatte, die unserem unbändigen Willen – allem eine «persönliche Note» aufzudrücken – widersteht und selbstverständlich in der Höhe verstellbar ist. ...mit einem «Tintenfass», dessen Konstruktion so sicher ist, dass es nicht täglich zu neuem Unfug verlockt.

embru
Embru-Werke
Rüti ZH
☎055/44844

...genügend Platz für unsere Mappe oder den Tornister und für alles Lehrmaterial, mit dem man uns belastet. ...alles robust gebaut, damit wir uns frühzeitig an die Härten des Lebens gewöhnen und... Freude haben am Schulunterricht. – Alles Wünsche, die von Embru-Schulmöbeln erfüllt werden.

AZ Chur

Schweiz. Landesbibliothek
B e r n



Pieth / Bündner Geschichte

Fr. 19.—

Buch- und Kunsthandlung

F. SCHULER CHUR

Postplatz
Tel. 2 1160 Postcheck X 69 Jugendschrift-Fachbücher / Bücher / Zeitschriften / Bilder



neuezeitlich
solid
zweckmäßig

J. Gestle AG., Chur

Tel. 081 2 05 55



Wenn Ausflüge und
Schulreisen, dann die Fahrt
zu vorteilhaften
Bedingungen nur mit

Schüler 40 % Rabatt
auf Normaltarifen

W. Roth, Autoreisebüro Städeli, Chur

Telephon 2 38 88