

Zeitschrift: Bündner Schulblatt = Bollettino scolastico grigione = Fegl scolastic
grischun

Herausgeber: Lehrpersonen Graubünden

Band: 24 (1964-1965)

Heft: 2

Werbung

Nutzungsbedingungen

Die ETH-Bibliothek ist die Anbieterin der digitalisierten Zeitschriften. Sie besitzt keine Urheberrechte an den Zeitschriften und ist nicht verantwortlich für deren Inhalte. Die Rechte liegen in der Regel bei den Herausgebern beziehungsweise den externen Rechteinhabern. [Siehe Rechtliche Hinweise.](#)

Conditions d'utilisation

L'ETH Library est le fournisseur des revues numérisées. Elle ne détient aucun droit d'auteur sur les revues et n'est pas responsable de leur contenu. En règle générale, les droits sont détenus par les éditeurs ou les détenteurs de droits externes. [Voir Informations légales.](#)

Terms of use

The ETH Library is the provider of the digitised journals. It does not own any copyrights to the journals and is not responsible for their content. The rights usually lie with the publishers or the external rights holders. [See Legal notice.](#)

Download PDF: 02.04.2025

ETH-Bibliothek Zürich, E-Periodica, <https://www.e-periodica.ch>

Episcope
Diaprojektoren

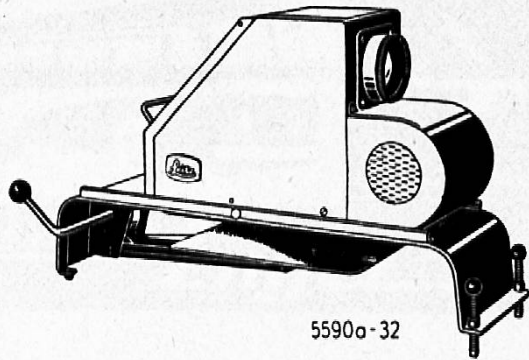

Perlwände
Schmalfilmapparaturen
in großer Auswahl bei:



FOTO — KINO

CHUR GRABENSTRASSE 40

Schulwandkarten für

Geographie
Geschichte
Religion

Globen, Schülerglobus, Atlanten,
Handkarten, Schiefertuchumrißkarten,
Umrißstempel und -blätter,
geologische Sammlungen,
IRO-Schulkassetten,
Kartenaufhängevorrichtungen



Ernst Ingold & Co.
3360 Herzogenbuchsee
Telefon 063 5 11 03
Das Spezialhaus für Schulbedarf

Institut Lichtenberg, Dr. P. Züger, Ober-Aegeri, Kanton Zug
Staatlich anerkannte Primar- und Sekundarschule
Internat für Knaben und Mädchen (8–15 Jahre)

Auf Beginn des Schuljahres im Mai 1965 suchen wir für die Primarstufe

Lehrer oder Lehrerin

Wer Freude hat, in einem kameradschaftlichen und fröhlichen Team mitzuarbeiten, sende seine Anmeldung mit den üblichen Unterlagen an die Direktion.

Wattwil: Togg. Gewerbeschule

Auf Beginn des Wintersemesters 1965/66 ist die Stelle eines hauptamtlichen

Gewerbelehrers

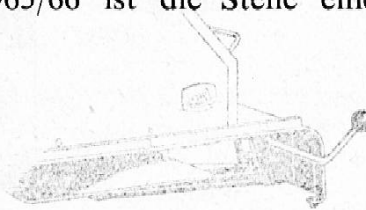

SE-0022

für den geschäftskundlichen Unterricht (Deutsch/Korrespondenz, Staats- und Wirtschaftskunde, Naturlehre, Rechnen, Buchhaltung) zu besetzen.

Gehalt nach Regulativ für Sekundarlehrer (Ortszulage Fr. 3 000.— bis Fr. 3 500.—, Überstundenentschädigung Fr. 320.— pro JWStd.).

Anmeldungen sind bis 27. Februar 1965 an das Gemeindeamt Wattwil zu richten.

Offene Lehrstellen

Erziehungsheim Schloß Biberstein bei Aarau
(Schule für minderbegabte, bildungsfähige Kinder)

Auf Ende April 1965, eventuell später, sind zwei Lehrstellen an der 5teiligen Heimschule mit kleinen Klassen neu zu besetzen.

Lehrerinnen oder Lehrer

auch mit außerkantonaalem Patent

welche Freude am heilpädagogischen Unterricht haben, können von hier aus den Kurs für Heilpädagogen besuchen (Diplom). Besoldung Fr. 13 910.— bis 22 000.— plus Extraheimzulage je nach Dienstjahren. Kein Aufsichtsdienst, 12 Wochen Ferien, extern oder intern, Aarg. Lehrerspensionskasse

Anmeldungen an
O. Zeller, Vorsteher, 5023 Biberstein, Telefon 064 22 10 63

Danzas-Reisebüro

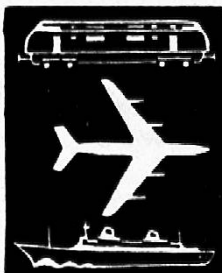
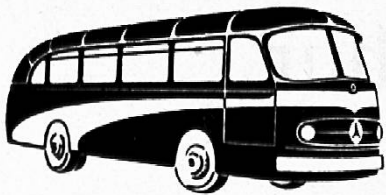

TONI-UELI Engel CHUR

Unsere besondere
Aufmerksamkeit gilt der
Organisation
von
Schülerreisen
mit modernsten Cars.
(40% Schülerrabatt)



**Pony,
der neue
SOENNECKEN-
Schülerfüllhalter**

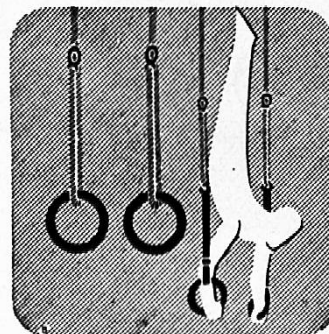

Alder & Eisenhut AG
KÜSNACHT-ZÜRICH EBNAT-KAPPEL
Telefon 051/90 09 05

**Turn-, Sport-
und Spielgeräte-Fabrik**

Alle Arten von Projektoren für die Schule vom Spezialisten

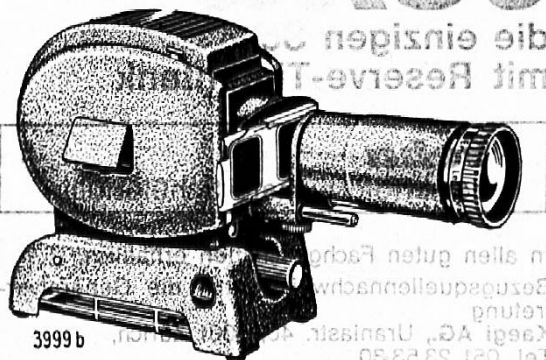

3999 b



Foto Vonow

Dauerherber in allen
Telefon 235 77
Chur
Bahnhofstraße

U. B. Koch's Erben Chur

Vormals Koch & Uttinger

Kornplatz Telefon 2 12 27 Postcheck 70-190



Schreibbücherfabrik Buchdruckerei

Bekanntes Spezialgeschäft
für Schulmaterialien

Eigene Schulheftfabrikation

**Von Lehrern
empfohlen —
von Schülern
gewünscht**

Werden die **Seha**
Schulfüller wegen her-
vorragender Eignung
für den Unterricht.

Keine Tintenpanne
während der Schul-
stunde, denn mit einem
Druck kann der Reser-
vetank eingeschaltet
werden!

Geschützte, aber gut
sichtbare, elastische
Dauerfeder in allen
schulgerechten Spit-
zen.

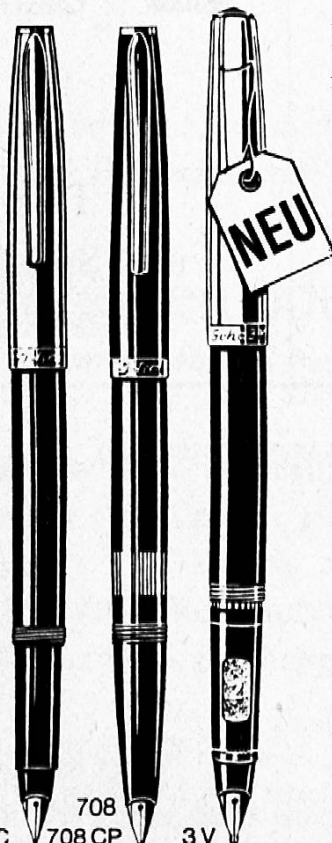

703C

708 CP

3V

Füller mit **Patronenfüllung**

703 C mit Chromkappe, farbig **Fr. 12.50**

3 V der neue und einzige pädagogische Füller
mit einstellbaren Griffmulden **Fr. 13.50**

708 CP, Modell „Elegant“, verchromte Metall-
kappe **Fr. 14.—**

Füller mit **Kolbenfüllung**

708, Modell „Elegant“, 4 Farben
Beschläge verchromt **Fr. 14.—**

Schülerfüller mit **Goldfedern**

Modell „De Luxe“ **Fr. 20.—**

715, Kolbenmechanik, 4 Farben **Fr. 25.—**

715 C wie 715, schwere Chromkappe **Fr. 25.—**

Seha

die einzigen Schulfüller
mit Reserve-Tintentank

Seha

der erfolgreichste Schülerfülli

In allen guten Fachgeschäften erhältlich.
Bezugsquellennachweis durch die Generalver-
tretung
Kaegi AG., Uraniastr. 40, 8001 Zürich,
Tel. 051 23 53 30

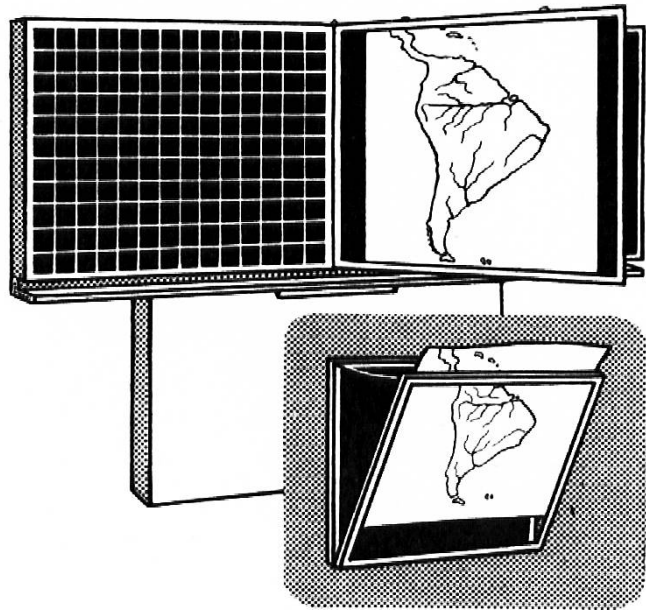

Wandtafeln

für das neuzeitliche Schulzimmer
mit IDEAL-DAUERPLATTEN aus Glas
haben sich vielfach bewährt.

Angenehm im Schreiben.

Unverwüstliche Schreibfläche.

20 JAHRE GARANTIE
auf gute Schreibfähigkeit.

Ernst Ingold & Co.

3360 Herzogenbuchsee

Das Spezialhaus für Schulbedarf
Telefon 063 5 11 03

Schweiz. Landesbibliothek
3000 Bern

AZ 7001 Chur



Pieth / Bündner Geschichte

Fr. 19.—

Buch- und Kunsthandlung
F. Schuler · Chur

Postplatz
Telefon 081 2 11 60
Postcheck 70-69

Jugendschrift-Fachbücher / Bücher / Zeitschriften / Bilder



neuzeitlich

solid

zweckmäßig

J. Gestle AG Chur

Tel. 081 205 55

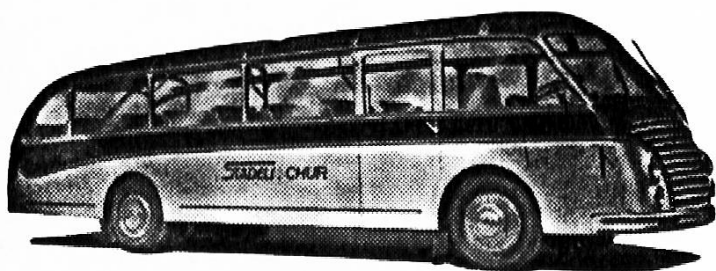

Wenn Ausflüge und
Schulreisen, dann die Fahrt
zu vorteilhaften
Bedingungen nur mit

Schüler 40 % Rabatt
auf Normaltarifen

W. Roth, Autoreisebüro Städeli, Chur
Telefon 2 38 88