

Zeitschrift: Bündner Schulblatt = Bollettino scolastico grigione = Fegl scolastic
grischun
Band: 25 (1965-1966)
Heft: 4

Werbung

Nutzungsbedingungen

Die ETH-Bibliothek ist die Anbieterin der digitalisierten Zeitschriften. Sie besitzt keine Urheberrechte an den Zeitschriften und ist nicht verantwortlich für deren Inhalte. Die Rechte liegen in der Regel bei den Herausgebern beziehungsweise den externen Rechteinhabern. [Siehe Rechtliche Hinweise.](#)

Conditions d'utilisation

L'ETH Library est le fournisseur des revues numérisées. Elle ne détient aucun droit d'auteur sur les revues et n'est pas responsable de leur contenu. En règle générale, les droits sont détenus par les éditeurs ou les détenteurs de droits externes. [Voir Informations légales.](#)

Terms of use

The ETH Library is the provider of the digitised journals. It does not own any copyrights to the journals and is not responsible for their content. The rights usually lie with the publishers or the external rights holders. [See Legal notice.](#)

Download PDF: 22.11.2024

ETH-Bibliothek Zürich, E-Periodica, <https://www.e-periodica.ch>

Wenn die Abendwölklein ziehn, liegt Balthasar im Rasengrün

Vom Pingpong-Spiel bis zur «blinden Kuh», für alles muß mein Rasen erhalten. Er muß nicht nur manchen Tritt, sondern oft auch neidische Blicke erdulden, weil er wirklich ein strapazierfähiger Prachtsrasen ist.

Eine Rasenschönheit will gepflegt sein. Erstes Gebot ist häufiger Schnitt. Je mehr man den Rasen schneidet, desto üppiger sprießt er, wie der Bart des Mannes. Das regt die guten Gräser zur Bestockung an (Bildung von Seitentrieben) und verhilft dem Balthasar zum Verbrauch überschüssiger Kalorien. Aber bitte nicht tiefer als 3 cm schneiden und nur einen gut schneidenden Mäher verwenden. Kurzgeschnittenes Gras lasse ich meistens liegen, nach jedem 3–4 Schnitt wird's zusammengenommen, denn damit entferne ich auch eventuell sich bildendes Moos.

Rasen lebt nicht nur von Luft und Liebe, sondern er braucht Nährstoffe, und zwar nicht wenig, vorab Stickstoff (wie alle Gräser). Wenig auf einmal, dafür aber öfters, das ist ein wichtiger Tip. Das Düngerstreuen ist ja so schnell gemacht. Es gibt auch sogenannte Rasendünger; sie bestehen meistens aus Torf oder Kehrriecht Kompost, dem ein wenig Volldünger zugesetzt wurde. Was mich betrifft, so bleibe ich bei meinem bewährten Rezept, es hat sich gelohnt, also:

Im Spätwinter: Torf-Volldüngerkompost von 1 Ballen Torf pro Are schön gleichmäßig verteilen (ausstreuen und mit Laubrechen verteilen). *Vom April–Juli:* 4–5 mal je 2 kg Ammonsalpeter/Are (20 g = 1 schwache Handvoll/m²) schön gleichmäßig verteilen; kurz nach dem Schnitt, bei Trockenheit beregnen.

Im September: 1 mal 5 kg Garten-Volldünger Lonza/Are (50 g/m²) schön gleichmäßig verteilen; bei Trockenheit beregnen. Macht sich irgendwo einmal Unkraut zu breit, dann gibt's eine Kur mit Salital, das alle breitblättrigen Unkräuter, auch Klee und Ehrenpreis) vernichtet.

Balthasar Immergrün

Mon petit livre
de français

Einfaches Lehrbüchlein für Primarschulen
Preis Fr. 3.60, mit 10% Mengenrabatt ab 10 Exemplaren
Zu beziehen beim Verfasser
Fritz Schütz, Lehrer, Ringstraße 56,
4900 Langenthal

Vorbereiten

mit dem praktischen UNTERRICHTSHEFT
Preis Fr. 5.—

Unterrichtsheft-Verlag A. Schmid, 6105 Schachen



Pieth / Bündner Geschichte

Fr. 19.—

Buch- und Kunsthandlung
F. Schuler · Chur

Postplatz
Telefon 081 22 11 60
Postcheck 70 - 69

Jugendschrift-Fachbücher / Bücher / Zeitschriften / Bilder



neuzeitlich

solid

zweckmäßig

J. Gestle AG Chur

Tel. 081 22 05 55



Auch in ländlichen Schulstuben stehen moderne Projektoren von Foto Vonow im Einsatz durch aufgeschlossene Lehrer.

Tel. 081 22 40 22
7002 Chur
Bahnhofstraße 21



Der neue Wat mit Kapillarfüllung: nie mehr Tintenkleckse!

Wie die Pflanze ihre Nahrung durch Wurzel und Stengel aufsaugt und sie im Stiele speichert, so saugt sich der revolutionäre Kapillarsatz des WAT in Sekundenschnelle voll mit Tinte.

Sie lagert im beidseitig offenen Zellsystem, wo die Luft frei zirkulieren kann.

Die Tinte muss deshalb stetig und gleichmässig in die Feder fliessen, unabhängig von Luftdruck und Wärme.

Ohne Kleckerei,
für 40–50 Seiten Schrift!

Ideal für sämtliche Schulstufen:

weil der WAT keine Mechanik hat;
weil der WAT nie klecksen kann;
weil der WAT eine gut fühlbare Fingerkerbe hat;
weil der WAT sich mit preisgünstiger, offener Tinte füllt.

Ideal für den Schulbetrieb:

weil der WAT durchdacht, handgerecht und robust gebaut ist;
weil der WAT aus nur 4 austauschbaren Teilen besteht;
weil der WAT erlaubt, den Federteil je nach Schriftart auszuwechseln.

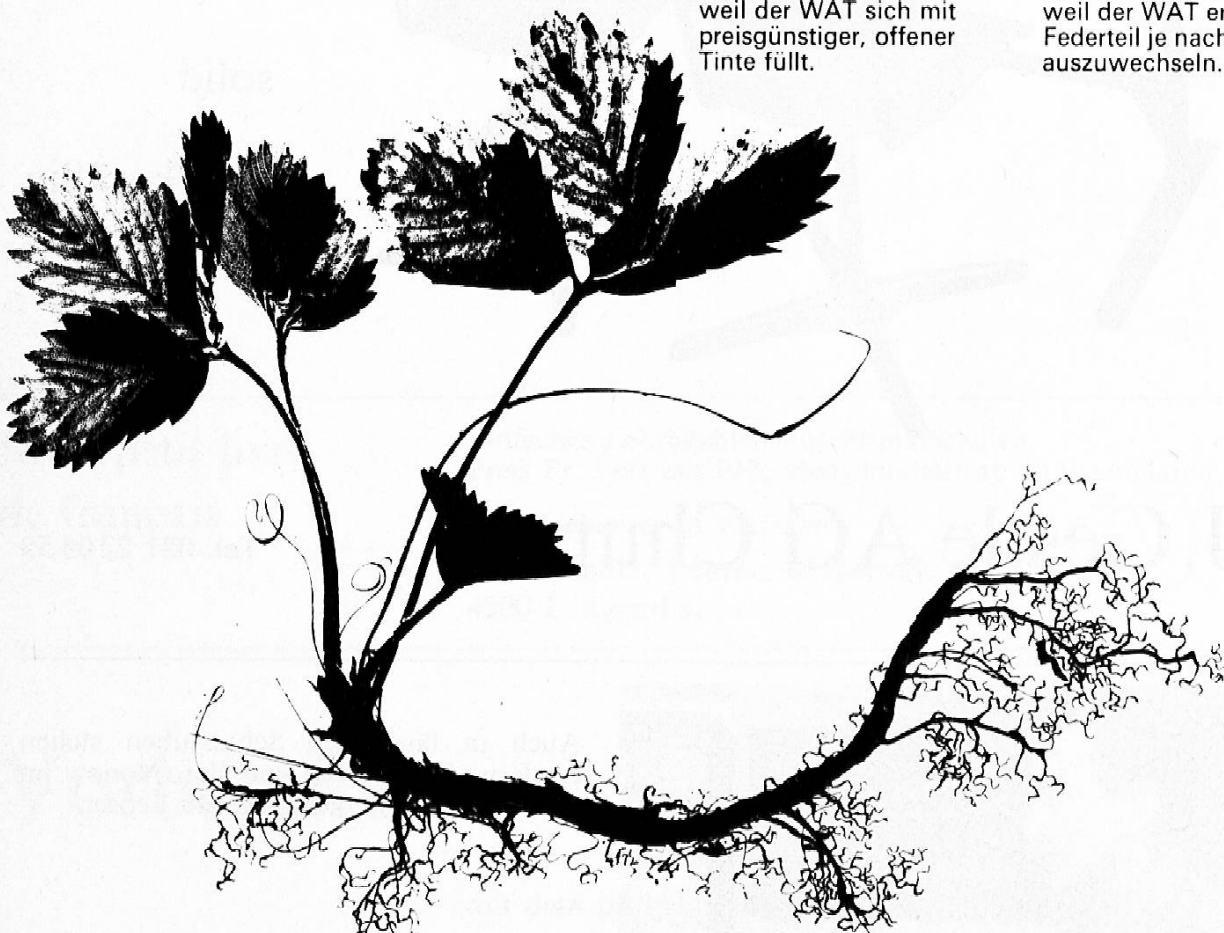

Der WAT hat eine lange Lebensdauer, auch wenn er arg strapaziert wird.

WAT von Waterman –
der ideale Schulfüllhalter
für nur Fr.15.–

(bei Sammelbestellungen
Grossrabatte) in jedem
Spezialgeschäft.

JiF AG Waterman
Badenerstrasse 404
8004 Zürich

K



Wat von Waterman

2 verschiedene Füllsysteme im gleichen Modell: im neuen JiF

mit der elastisch-weichen, gut sichtbaren Feder!

Zwei Fliegen auf einen Schlag trifft die neueste Konstruktion von Waterman, der ausserordentliche Schulfüllhalter JiF!

Erstens funktioniert der JiF mit der **Patronenfüllung** mit den flexiblen Waterman-Patronen Nr. 23.

So kostet er nur Fr. 9.50!

Ein idealer, ein preiswerter Schulfüllhalter. Besonders, wenn Sie von den grosszügigen Rabatten profitieren.

Zweitens aber – und falls Sie die billige offene Tinte vorziehen – funktioniert der JiF mit der einfach aufsteckbaren **Selbstfüll-Mechanik**.

Mit beiden Füllsystemen zusammen kostet der anpassungsfähige JiF nur Fr. 12.50.

malen Waterman-Patrone Nr. 23

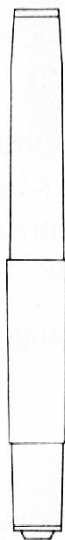

Der Füll-JiF funktioniert mit der nor-

oder mit der aufsteckbaren Selbstfüllmechanik. Hier genügt ein Fingerdruck, um die offene Tinte aufzunehmen.

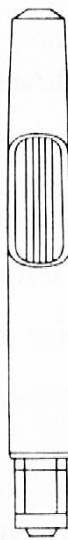

JiF – mit der elastisch weichen, gut sichtbaren Feder!

JiF AG Waterman
Badenerstrasse 404
8004 Zürich



Waterman

Schulhefte*

*sind
unsere
Spezialität*

Seit 40 Jahren fabrizieren wir Schulhefte für alle Fächer, für jede Schulstufe und jeden Verwendungszweck

*Sehr grosse Auswahl
in Lagersorten*

*Preßspanhefte, Carnets

Ernst Ingold + Co.

Spezialhaus für
Schulbedarf

3360 Herzogenbuchsee
Telefon 063 5 31 01

Ein Foto-Heft über Schulbauten und -Einrichtungen oder technische Unterlagen über Wandtafeln und Experimentiertische werden Architekten, Schulbehörden und Lehrern gerne gratis zugestellt.



Neuartige Wandtafeln

mit 10-Jahres-Garantie für dauerhaften Schreibbelag, vorbildliche Experimentiertische, ideales Kindergarten-Mobiliar, sind unsere Sonderleistungen

hunziker

Hunziker Söhne
Schulmöbelfabrik AG, 8800 Thalwil
Tel. (051) 92 0913

MUTTENZ / BL

Wir suchen an unsere Primarschule
(Amtsantritt nach Vereinbarung)

1 Lehrer oder 1 Lehrerin

Die Aufgabe der Lehrkraft besteht darin, die italienisch sprechenden Kinder verschiedener Altersstufen in einer Sammelklasse so zu fördern, daß sie nach einiger Zeit in die entsprechenden Primarklassen übertreten können.

Bedingung:

Beherrschung der deutschen und der italienischen Sprache, Primarlehrerpatent.

Besoldung:

Primarlehrer Fr. 15 005.— – 21 088.—
Primarlehrerin Fr. 14 297.— – 20 100.—

zuzüglich für verheiratete Lehrer Ortszulage Fr. 1 658.—, Haushalt- und Kinderzulage je Fr. 454.—. Für Lehrerinnen u. ledige Lehrer Ortszulage Fr. 1 228.—.

Auswärtige Dienstjahre werden angerechnet.

Anmeldungen mit Photo, Lebenslauf, Handschriftprobe, Zeugnissen und ärztlichem Attest sind bis 23. April 1966 an den Präsidenten der Schulpflege, Herrn F. Graf, Gartenstr. 40, 4132 Muttenz (Tel. 061 53 18 76), einzureichen.

Singen auch Sie mit Ihren Schülern aus dem
SCHWEIZER SINGBUCH OBERSTUFE

Liederbuch für das 7. bis 10. Schuljahr

Verfasser: **Willi Gohl, Andreas Juon** und **Dr. h. c. Rud. Schoch**
mit zum Teil farbigen Holzschnitten von Grafiker **Heinz Keller**

Preis (in solidem Linsoneinband) Fr. 7.50

Herausgeber: Die Sekundarlehrerkonferenzen St. Gallen, Thurgau
und Zürich

Die Neuauflage hat bereits freudigen Beifall gefunden

Dazu erscheint auf Mitte April 1966 ein

KLAVIERHEFT

mit Begleitsätzen zu vielen Liedern des Singbuches

Ein Heft mit Begleitsätzen für andere Instrumente wird vorbereitet

Gerne singen die Schüler auch aus dem Heft

FRÖHLICHE LIEDER

Preis (mit Kartonumschlag) Fr. 1.70

Bestellungen (auch für Ansichtssendungen) an

Verlag Schweizer Singbuch Oberstufe, 8580 Amriswil
Telefon 071 67 22 73

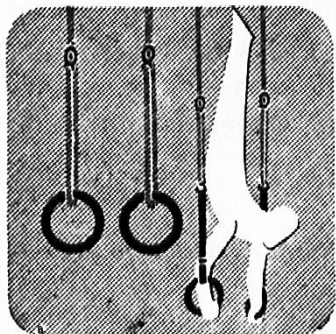

75 Jahre Turngerätebau 1891 – 1966

Alder & Eisenhut AG

8700 Küsnacht ZH + 9642 Ebnat-Kappel SG
Tel. 051 90 09 05 Tel. 074 7 28 50

Turn-, Sport- und Spielgeräte-Fabrik



Wenn Ausflüge und
Schulreisen, dann die Fahrt
zu vorteilhaften
Bedingungen nur mit

Schüler 40 % Rabatt
auf Normaltarifen

W. Roth, Autoreisebüro Städeli, Chur
Telefon 22 38 88

asax

Schulmöbel

haben heute bereits einen festen Platz in vielen Schulen der ganzen Schweiz. Das zeugt von ihrer Qualität und Ihrer fortschrittlichen Konstruktion, die mit der Entwicklung der Schule Schritt hält.

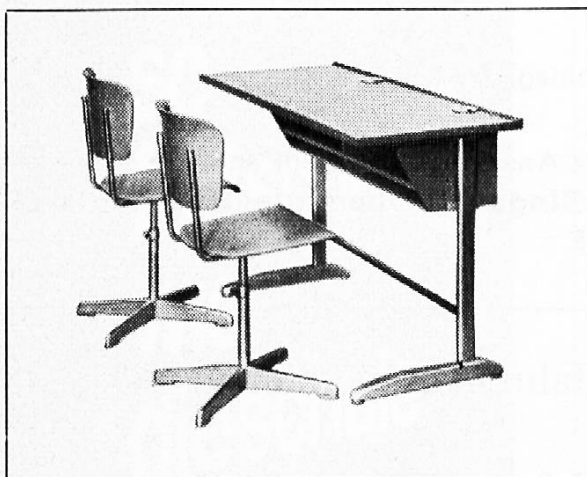

Verlangen Sie bitte unsere illustrierten Prospekte oder Offerte. Wir führen Ihnen auch gerne die Schulmöbel vor.

asax

Apparatebau AG
9477 Trübbach SG

Tel. 085/8 22 88 und 8 24 38



Mehr Freude am Garten durch richtige Düngung

- **Der Boden braucht** zur Erhaltung einer guten Tätigkeit und Bodengare periodische Humusgaben, am besten in Form von Kompost oder Torf.
- **Die Pflanze braucht** Nährstoffe, vorab Stickstoff, Phosphorsäure, Kali, Kalk, Magnesium nebst einigen Mikronährstoffen.
- **Garten-Volldünger Lonza** trägt diesem Nährstoffbedürfnis vollauf Rechnung, man erzielt ein gefreutes Wachstum und Ernten von bester Qualität.
- **Ammonsalpeter Lonza, der ideale Stickstoffdünger** für anspruchsvolle Gemüse, für Rasen und vieles andere mehr. Enthält rasch- und langsamwirkenden Stickstoff, eignet sich für alle Bodenarten.
- **Composto Lonza, das bewährte Kompostierungsmittel**, verwandelt Gartenabfälle in besten Kompost mit hohem Dauerhumusgehalt zur Bodenkrümelung.
- **Lonzin, das vollwasserlösliche Nährsalz**, eignet sich bestens zur Flüssigdüngung von Blumen, Gemüse-Jungpflanzen und Dünggüssen in Trockenperioden.

Lonza-Dünger steigern Ertrag und Qualität.

LONZA

Danzas-Reisebüro

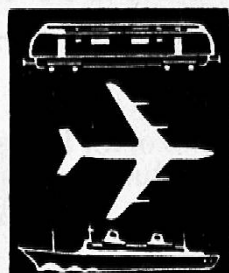
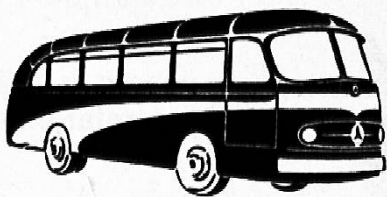

TONI-UELI Engel CHUR

Unsere besondere
Aufmerksamkeit gilt der
Organisation
von
Schülerreisen
mit modernsten Cars.
(40% Schülerrabatt)

U. B. Koch's Erben Chur

Kornplatz Telefon 22 12 27

gegründet 1796



Buchdruckerei - Buchbinderei

Ältestes Spezialgeschäft
für Schulmaterialien

Episcope
Diaprojektoren

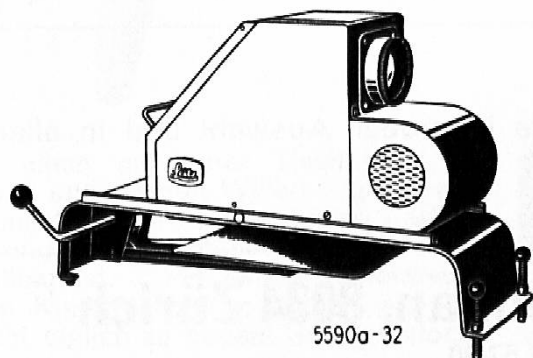

5590a-32

Perlwände
Schmalfilmapparaturen
in großer Auswahl bei:



FOTO — KINO

CHUR GRABENSTRASSE 40

ORFF-INSTRUMENTE

Unsere Beratung

hilft Ihnen bei der Auswahl einzelner Instrumente, beim schrittweisen Aufbau oder bei der Anschaffung eines ganzen Instrumentariums für

- KINDERGARTEN
- UNTERSTUFE
- OBERSTUFE

Unsere Erfahrungen

beruhen auf:

- langjähriger Zusammenarbeit mit führenden Pädagogen des In- und Auslandes
- Durchführung von Kursen mit ersten Referenten:
Prof. Langhans, Prof. Bergese, Prof. Werdin
- langjähriger Verkaufspraxis
- eigener Verlagsarbeit, u. a. Herausgabe der Standardsammlung:
Langhans/Lau, **Das Schlagwerk**,
daraus: Pel. Ed. 810, **Die Spielfibel** Fr. 9.—
sowie verschiedene Beihefte.

Unser Lager

umfaßt alle Instrumente, wie

Stabspiele

Kleine und große Glockenspiele ab Fr. 19.20
Sopran-, Alt-, Tenor-Alt- und Baß-Xylophone her-
kömmlicher und neuer Bauweise ab Fr. 121.—
Sopran-, Alt-, Tenor-Alt- und Baß-Metallophone . . . ab Fr. 125.90
Xylo-Metallophone
chromatische und diatonische Instrumente

Fellinstrumente

Handtrommeln ab Fr. 26.—
Pauken in 5 verschiedenen Ausführungen, schon . . ab Fr. 87.—
NEU: Kesselpauken mit Zentralstimmung ab Fr. 202.—
Schellentrommeln – Doppelfelltrommeln –
kleine Trommeln usw.

Effektinstrumente

Triangel – Cymbeln – Schlagstäbe – Holzblocktrommeln – Röhren-
trommeln – Schellenrasseln – Schellen- und Glockenkranz – Hängende
Becken – Kastagnetten – Kugelrasseln usw.

Verlangen Sie den ausführlichen Kataloge der führenden Firmen
SONOR und STUDIO 49

BLOCKFLÖTEN

Schüler- und Meisterinstrumente in großer Auswahl und in allen
Preislagen

PELIKAN – KÜNG – MOECK

Musikhaus zum Pelikan, 8034 Zürich

Bellerivestraße 22, Telefon 051 32 57 90

Schulmöbel so wie wir sie lieben



HM

...vor allem mit einer Tischplatte, die unserem unbändigen Willen – allem eine «persönliche Note» aufzudrücken – widersteht und selbstverständlich in der Höhe verstellbar ist. ...mit einem «Tintenfass», dessen Konstruktion so sicher ist, dass es nicht täglich zu neuem Unfug verlockt.

embru
Embru-Werke
Rüti ZH
☎055/44844

...genügend Platz für unsere Mappe oder den Tornister und für alles Lehrmaterial, mit dem man uns belastet. ...alles robust gebaut, damit wir uns frühzeitig an die Härten des Lebens gewöhnen und... Freude haben am Schulunterricht. – Alles Wünsche, die von Embru-Schulmöbeln erfüllt werden.

