

**Zeitschrift:** Pionier : Zeitschrift für die Übermittlungstruppen  
**Herausgeber:** Eidg. Verband der Übermittlungstruppen; Vereinigung Schweiz. Feld-  
Telegraphen-Offiziere und -Unteroffiziere  
**Band:** 38 (1965)  
**Heft:** 1

## **Werbung**

### **Nutzungsbedingungen**

Die ETH-Bibliothek ist die Anbieterin der digitalisierten Zeitschriften. Sie besitzt keine Urheberrechte an den Zeitschriften und ist nicht verantwortlich für deren Inhalte. Die Rechte liegen in der Regel bei den Herausgebern beziehungsweise den externen Rechteinhabern. [Siehe Rechtliche Hinweise.](#)

### **Conditions d'utilisation**

L'ETH Library est le fournisseur des revues numérisées. Elle ne détient aucun droit d'auteur sur les revues et n'est pas responsable de leur contenu. En règle générale, les droits sont détenus par les éditeurs ou les détenteurs de droits externes. [Voir Informations légales.](#)

### **Terms of use**

The ETH Library is the provider of the digitised journals. It does not own any copyrights to the journals and is not responsible for their content. The rights usually lie with the publishers or the external rights holders. [See Legal notice.](#)

**Download PDF:** 15.03.2025

**ETH-Bibliothek Zürich, E-Periodica, <https://www.e-periodica.ch>**

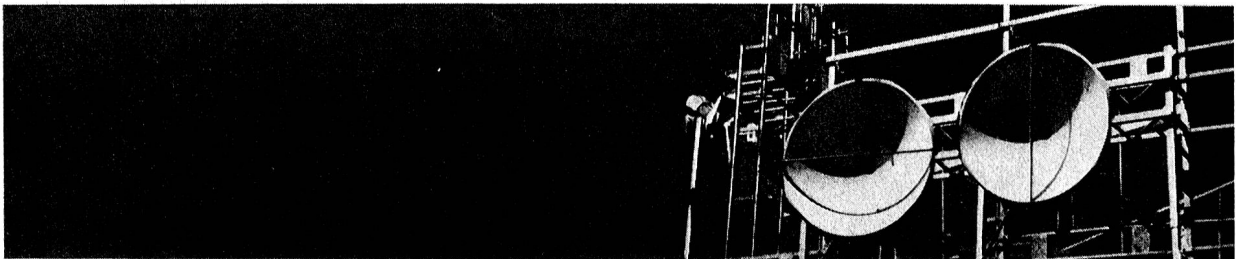

Um noch schneller und zuverlässiger Nachrichten übertragen zu können, wird ständig nach neuen Mitteln und Wegen gesucht. Die Hochfrequenztechnik stellt dabei mit Richtstrahlverbindungen einen wesentlichen Anteil für die moderne Nachrichtenübermittlung zur Verfügung.

Diese Richtstrahlstrecken fügen sich über die Höhenzüge unseres Landes zu einem unsichtbaren Netzwerk zusammen. Jede Verbindung kann gleichzeitig einzelne Fernsehprogramme oder Hunderte von Telefonkanälen übertragen.

Die Stationen solcher Richtstrahlverbindungen, jede mit Sender- und Empfangsgeräten ausgerüstet, werden auf Geländepunkten mit freier Sicht aufgebaut. Richtantennen bündeln die ausgestrahlten Wellen von einer Station zur nächsten, um mit kleinstem Leistungsaufwand grösste Zuverlässigkeit und Wirkung zu erreichen.

Standard-Richtstrahlanlagen bilden einen wesentlichen Bestandteil des heutigen Nachrichtennetzes der Schweiz.

STANDARD TELEPHON UND RADIO AG, ZÜRICH

1836

# STR

Ein ITT-Unternehmen

Gesucht zu möglichst baldigem Eintritt tüchtiger

## Elektro-Monteur

für Hausinstallationen und Neubauten. Wir bieten ein vielseitiges Arbeitsgebiet und gute Entlohnung (eventuell Monatslohn). Wir legen Wert auf flotte Zusammenarbeit. 1

Offerten erbeten an  
E. Steinlin, elektrische Anlagen, 9500 Wil SG  
Telephon 073 6 13 30

## Bei Wohnungswechsel

erhalten Sie den «Pionier» nur dann ohne Unterbruch, wenn Sie Ihrer Sektion (bei Verbandsmitgliedern des EVU) oder dem Mutationssekretariat des «Pionier», Haumesserstrasse 24, 8038 Zürich, (bei Privatabonnenten) die alte und die neue Adresse mitteilen!

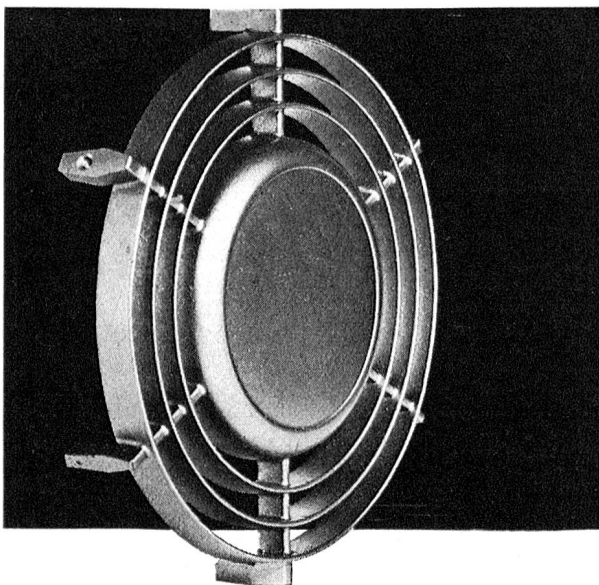

INCA-Druckguss kann Ihnen ungeahnte Vorteile bieten. Besprechen Sie Ihre Probleme mit uns, bevor alle Details festliegen. Wir stellen Ihnen unsere langjährige Erfahrung gerne zur Verfügung. - Wählen Sie INCA-Druckguss.

## INJECTA AG

Druckgusswerke und Apparatefabrik Teufenthal/Aarg.  
(Schweiz) Tel. (064) 3 82 77

# Ihr bewährter Lieferant von Telefon-Material nach T+T-Vorschriften

## Otto Fischer AG

Zürich 5, Sihlquai 125, Postfach Zürich 23, ☎ 051/42 33 11

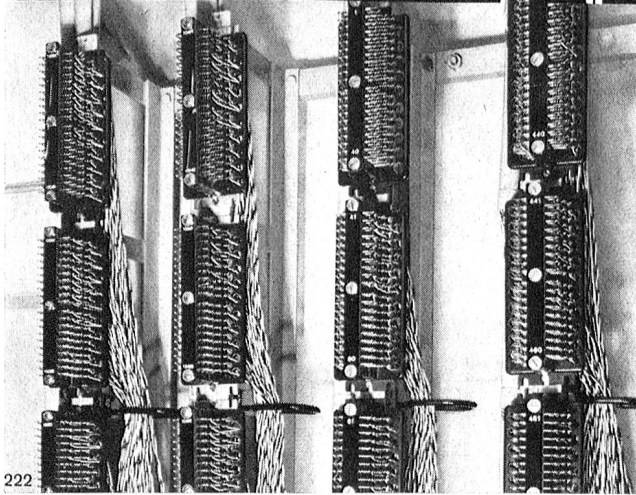

## SECI-WIDERSTÄNDE

SOCIETA ELETTROTECHNICA CHIMICA ITALIANA

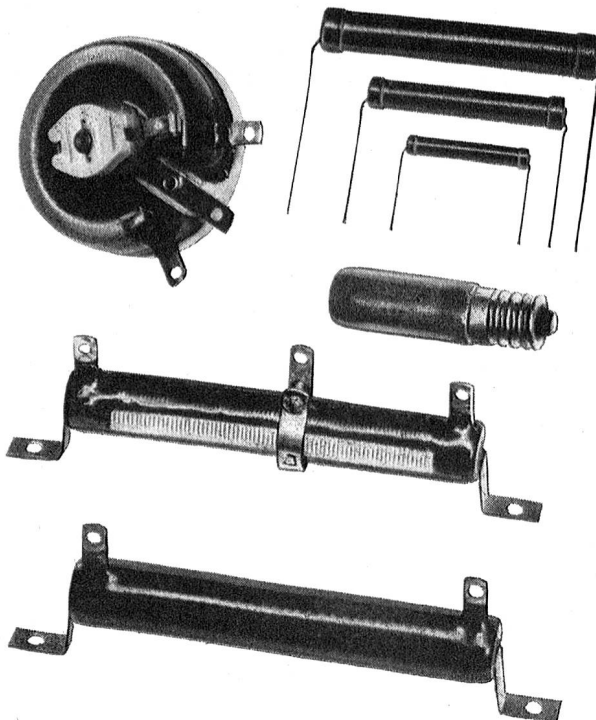

Generalvertretung für die Schweiz:

## Oskar Woertz Basel

Eulerstrasse 55

Telephon 061/23 45 30

BUTANOX-KABEL  
FLEXIBEL

WÄRME

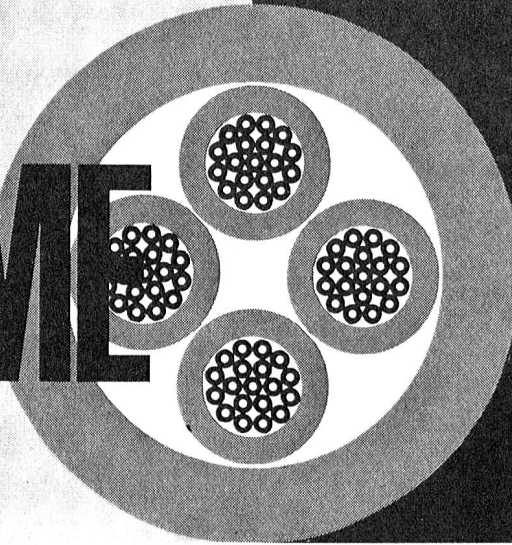

KÄLTE  
BESTÄNDIG

bewahren ihre ausgezeichneten Biege-Eigenschaften  
**auch in der Kälte bis  $-40^{\circ}\text{C}$ .**

Das ideale Kabel für mobile Zuleitungen im Freien, auf  
Bauplätzen, in der Werkstatt, im Haushalt, im Apparat-  
und Maschinenbau.

**BUTANOX-Gdv und Gd** nach SEV-Vorschriften.

**BUTANOX-Spezialkabel**

Vieladrige Speise- und Signalkabel mit oder ohne ab-  
geschirmten Einzeladern. Sonderanfertigungen.

Aktiengesellschaft



**R.+E. HUBER**

PFÄFFIKON ZH

Schweiz. Kabel-, Draht- und Gummi -Werke  
Telephon (051) 97 53 01 Gegründet 1882

**Tarnfarben**

Infrarotreflektierende Tarnfarben für Fahrzeuge sind eine unserer vielen Spezialitäten.

Für Beratung in Anstrichfragen stehen unsere Mitarbeiter jederzeit unverbindlich zur Verfügung.

Dr. W. Mäder AG  
Lackfabrik, Killwangen,  
Tel. (056) 3 53 13



# Brown Boveri Elektronenröhren für Nachrichtentechnik und Industrie

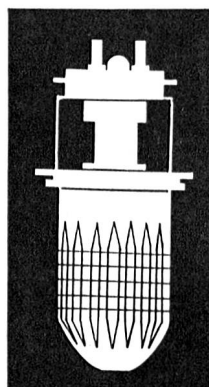
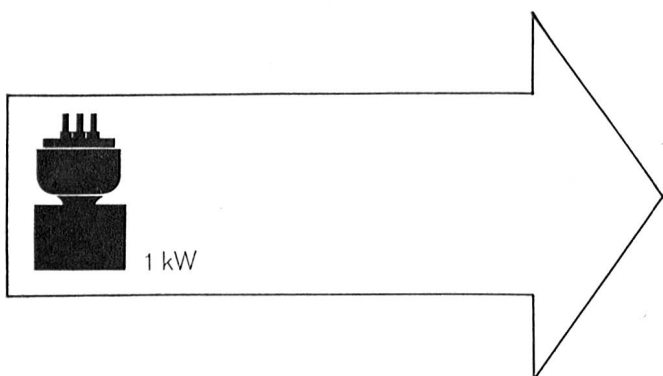

400 kW Ausgang  
Sendetrioden für Luft-,  
Wasser- oder Siedekühlung

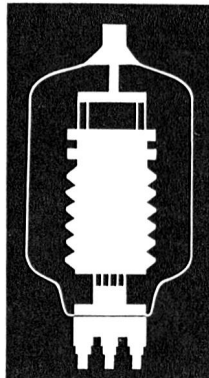
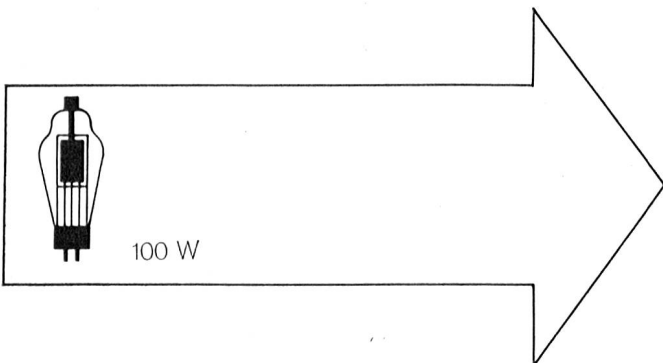

10 kW Ausgang  
Strahlungsgekühlte Trioden,  
Tetroden und Pentoden

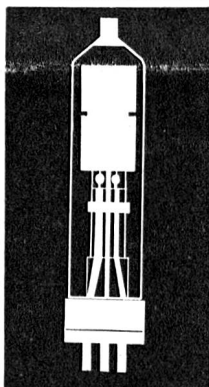
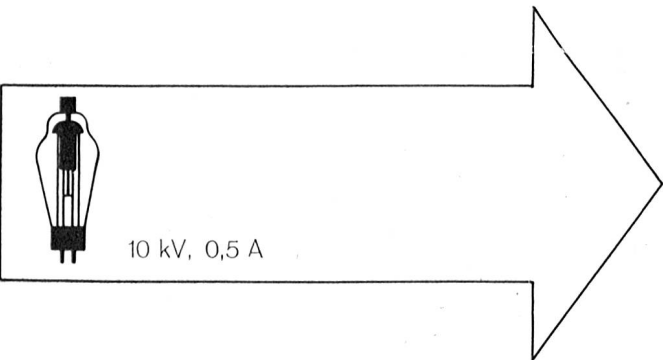

24 kV, 45 A  
Hochspannungs-Gleichrichter-  
röhren und Thyratrons

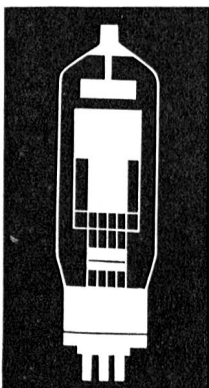
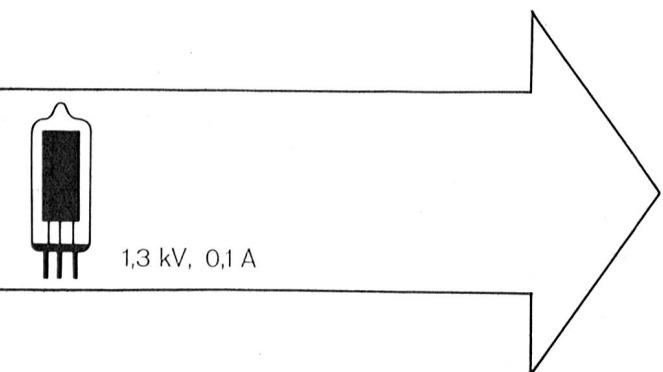

2 kV, 25 A  
Mittelspannungs-  
Industriethyratrons  
12610.XI

Geschlossene Reihen von Sende- und Gleichrichterröhren für die verschiedensten Anwendungen

25jährige Erfahrung im Röhrenbau      Verlangen Sie bitte nähere Unterlagen

## AG. Brown, Boveri & Cie., Baden, Schweiz

Adressänderungen: Mutationssekretariat «Pionier», Haumesserstrasse 24, 8038 Zürich

FABAG DRUCK ZÜRICH

Bibliothek der ETH  
Zürich 6