

Zeitschrift: Pionier : Zeitschrift für die Übermittlungstruppen
Herausgeber: Eidg. Verband der Übermittlungstruppen; Vereinigung Schweiz. Feld-
Telegraphen-Offiziere und -Unteroffiziere
Band: 38 (1965)
Heft: 9

Werbung

Nutzungsbedingungen

Die ETH-Bibliothek ist die Anbieterin der digitalisierten Zeitschriften. Sie besitzt keine Urheberrechte an den Zeitschriften und ist nicht verantwortlich für deren Inhalte. Die Rechte liegen in der Regel bei den Herausgebern beziehungsweise den externen Rechteinhabern. [Siehe Rechtliche Hinweise.](#)

Conditions d'utilisation

L'ETH Library est le fournisseur des revues numérisées. Elle ne détient aucun droit d'auteur sur les revues et n'est pas responsable de leur contenu. En règle générale, les droits sont détenus par les éditeurs ou les détenteurs de droits externes. [Voir Informations légales.](#)

Terms of use

The ETH Library is the provider of the digitised journals. It does not own any copyrights to the journals and is not responsible for their content. The rights usually lie with the publishers or the external rights holders. [See Legal notice.](#)

Download PDF: 15.03.2025

ETH-Bibliothek Zürich, E-Periodica, <https://www.e-periodica.ch>

ABENDSCHULE für AMATEURE und SCHIFFSFUNKER

Kursort: Bern
Beginn: jährlich im September
Auskunft und Anmeldung:
Postfach 334, Bern-Transit



SANTIS

**Batterien
für alle Zwecke**

SANTIS Batteriefabrik
J. Göldi RÜTHI/SG



SECI-WIDERSTÄNDE
SOCIETA ELETTRONICA CHIMICA ITALIANA

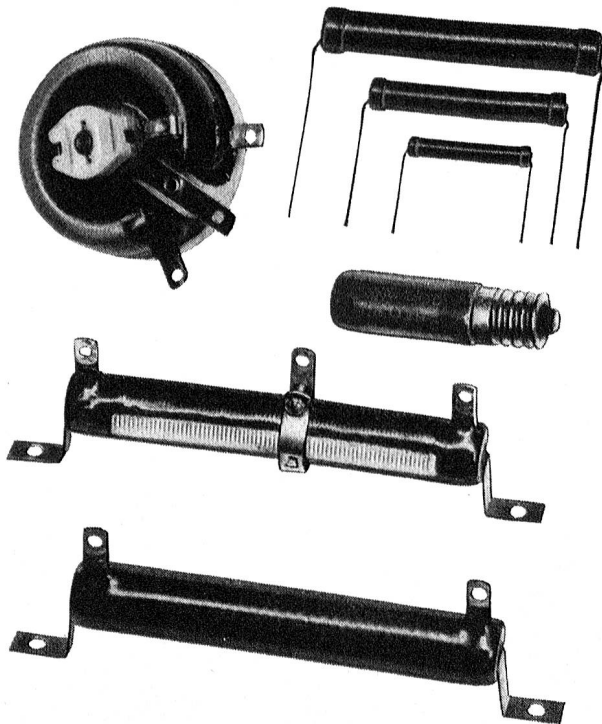

Generalvertretung für die Schweiz:

Oskar Woertz Basel

309 Eulerstrasse 55

Telephon 061/234530

Galvanik mit Edelmetallen für
alle Zwecke der Elektrotechnik,
Nachrichtentechnik, Elektronik
und Chemie — Silber, Gold,
Goldlegierungen, Rhodium.

GALVATRONIC

Werner Flühmann Zürich

Heinrichstrasse 216

Telefon 42 40 64

**Wärmedruckprüfgeräte für
Lackdrähte nach IEC**

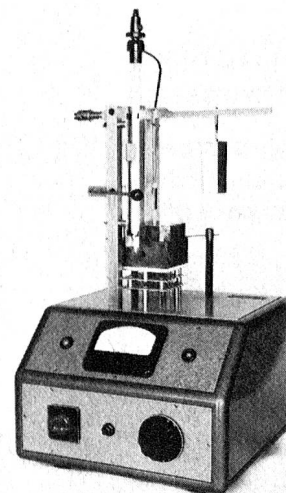

Max Lüscher + Co.

Ifang 10 - 12
5401 Baden/Schweiz
Telefon 056 251 92



Beim Einsatz aller Energie

... benötigen wir Kraftreserven, um die gestellten Aufgaben bewältigen zu können.

Ovomaltine sichert dem Körper Extrakraft und ersetzt rasch die verbrauchte Energie.

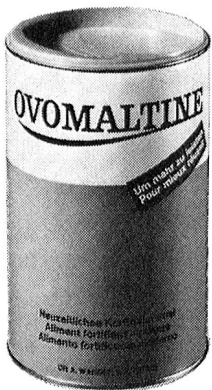

Ovomaltine stärkt jung und alt,

OVOMALTINE
um mehr zu leisten!

Lichtpausmaschinen und Automaten

vom einfachen Bürogerät
bis zur vollautomatischen
Hochleistungsmaschine

A. MESSERLI AG

Lavaterstrasse 61
8027 Zürich
Tel. 051 271233

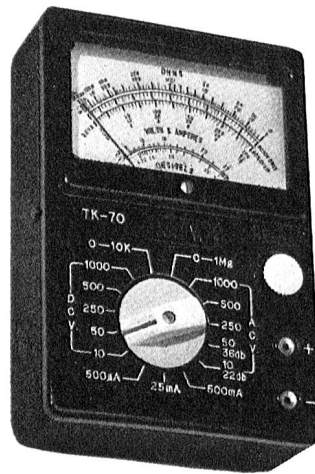

TK 70 A
Fr. 53.—

ist ein handliches Messinstrument mit Drehschalter. Gehäuse aus Metall, Frontplatte aus Bakelit. Wird mit 2 Messkabeln geliefert.

Instrument de grande précision très maniable. Boîtier en métal, panneau en bakélite. Commutateur rotatif. Il est livré avec un jeu de cordons munis de pointes de touche.

Masse/Dimensions	130 × 88 × 45 mm
AC & DC Volt	(2500 Ω/V) 6, 12, 60, 300, 1200 V
Gleichstrom/Courant cont.	300 uA, 3 mA, 300 mA
Widerstände/Résistances	0—20 KΩ / 0—2 MegΩ (Batt. 3 V)
Decibel	—20...+63 db
Kapazität/Capacité	0,005 mF...0,05 uF
Gewicht/Poids	400 g

RADIO-MATERIEL S. A.

37, Boulevard de Grancy
1000 LAUSANNE
Téléphone (021) 26 25 25

Abzweigstecker Type 20

2p+E 10 A 380 V

Nr. 4747

ohne Schutzkontaktstift

Nr. 4747U

mit Schutzkontaktstift

Mit SEV-Zeichen

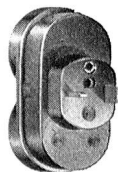

JENNY & CO
GLATTBRUGG / ZCH • TEL. (051) 83 62 22

M. GRAF (Gewerbeschule Zürich):

RADIO-TECHNIK

Schaltungstechnische Grundlagen und Elektroakustik

Preis: Fr. 9.80

Verlag: *radio* *Service TV* 4002 Basel, Postfach 534

Das klassische Buch für:

Einführung in die Radio-
Technik

die Lehrabschluss-,
Konzessions- und Meister-
prüfung!

(Mit Aufgaben und
Lösungen)

THE CROSS SOLDER

Der Lötzinndraht mit aktivierter Harzeinlage in Kreuzform. Seit 10 Jahren in der Schweiz fabri-
ziert und für schweizerische Verhältnisse ent-
wickelt. Erhältlich in allen Legierungen und von
1—6 mm ϕ .

Von den schweiz. P.T.T. für Feinlötstellen aner-
kannt und zugelassen.



Zu beziehen durch die Radio- und Elektro-Mate-
rial-Grossisten oder direkt vom Fabrikanten.

LOCHER
GEBRÜDER
8800 THALWIL

Telefon 051 / 92 02 38.

Optische und feinmechanische Präzisions-Instrumente

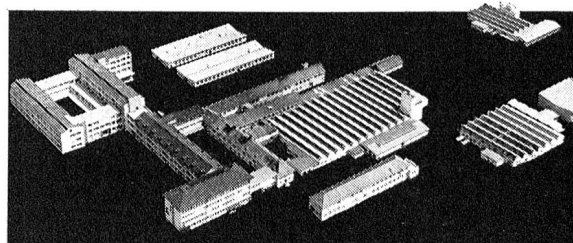

Wild in Heerbrugg, das modernste
und grösste optische Werk
der Schweiz liefert in alle Welt:
Vermessungsinstrumente,
Fliegerkamern und Autographen für
die Photogrammetrie, Forschungs-
Mikroskope, Präzisions-Reisszeuge
aus rostfreiem Chrom-Stahl

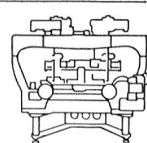
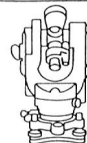

Prospekte und Offerten durch
Wild Heerbrugg AG., Heerbrugg/SG
Optische Werke

WILD
HEERBRUGG

Facharbeiter finden bei uns jederzeit ein interessantes
Tätigkeitsgebiet.

CHRONOMAT

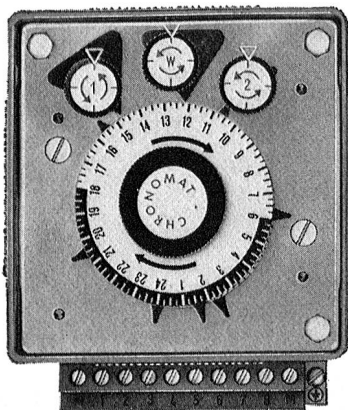

SCHALTUHREN

Werkstätte für fein- und elektromechanische Apparate
Spezialwerkstätte für Auto-, Moto-, Industrie-Armaturen
Ateliers spéciaux pour armatures d'industrie, d'autos
et motos

3000 Bern
Fischermättelstr. 18
Tel. 031/45 14 12

8006 Zürich
Scheuchzerstr. 70
Tel. 051/28 63 24

1200 Genève
16, rue Ed.-Rod
Tél. 022/33 76 75

e. o. bär





MONTRES COMMUTATRICES

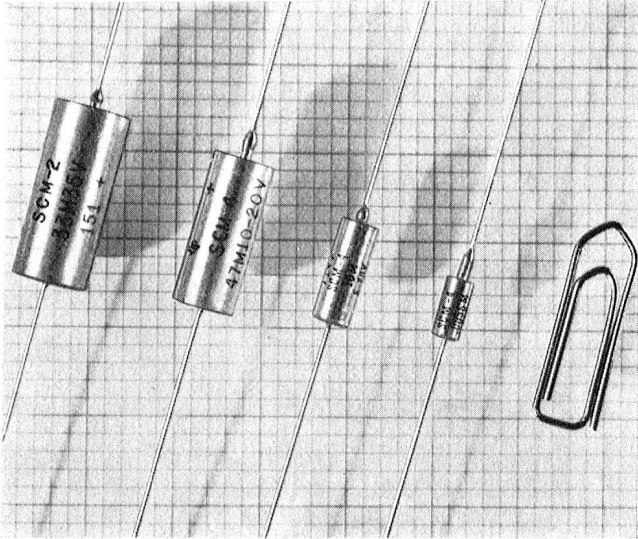

TEXAS INSTRUMENTS

Trocken-Tantal-Kondensatoren



-  Hermetische Glasdurchführung
-  Höchste Schaltfestigkeit
-  Bis 1 V Gegenspannung dauernd
-  Temperaturbereich $-80^{\circ}\text{C} \dots +125^{\circ}\text{C}$

Ab Lager Zürich lieferbar:

Spannungen:	6	10	15	20	35	50V
Kapazitäten:	0,0047...	330	μF			
Toleranzen:	$\pm 20\%$	$\pm 10\%$	$\pm 5\%$			

-  Mehrjährige Gross-Serienfertigung
-  Verlangen Sie Datenblatt und Preise

TI-Zuverlässigkeit

FABRIMEX

Fabrimex AG Kirchenweg 5 Zürich 8 Tel. 051/47 06 70

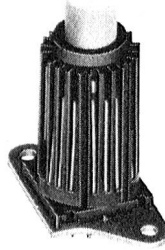

Schaltelemente
bei kleinem Raumbedarf
hohe
Kontaktbestückung

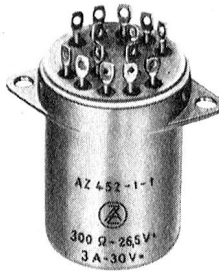

Relais
offene und hermetisch
verschlossene
Ausführungen

ZETTLER
Elektro-Apparate AG 8057 Zürich
Blütenstrasse 18 Telefon 051 48 46 44



DECOLLETAGE S. A.
GRENCHEN (SUISSE)
VIS ET DÉCOLLETAGES DE PRÉCISION

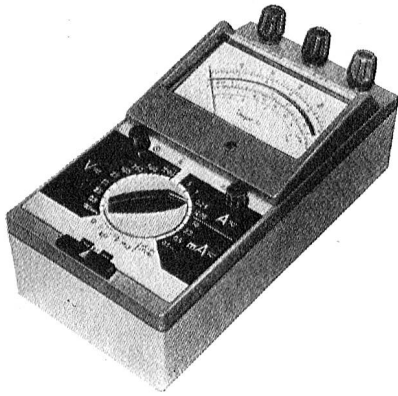

Unigor
212×110×79 mm, erschütterungs- und überlastungssicher
4 verschiedene Ausführungen:

3,3 kΩ/V 42 Bereiche 300 μA...30 A 0,6...1200 V \approx 12-60 mV=
25 kΩ/V 48 Bereiche 100 μA...5 A 0,5...5000 V \approx 100 mV=
25 kΩ/V 34 Bereiche 60 μA...30 A 0,6...1200 V \approx 60 mV=
100 kΩ/V 30 Bereiche 10 μA...1 A 0,1...5000 V=
10...1000 V~
Je mit 2 bzw. 3 eingebauten Widerstandsmessbereichen

Metravo 116×85×38 mm, erschütterungssicher, 20 Bereiche, 666 Ω/V 180 μA 60 mV=
600 mA-6 A, 6-60-600 V \approx , 600 Lux

AG für Messapparate, Bern
Weissensteinstr. 33 Tel. 031 45 38 66



Moly/G -Siliziumdioden Micro/G

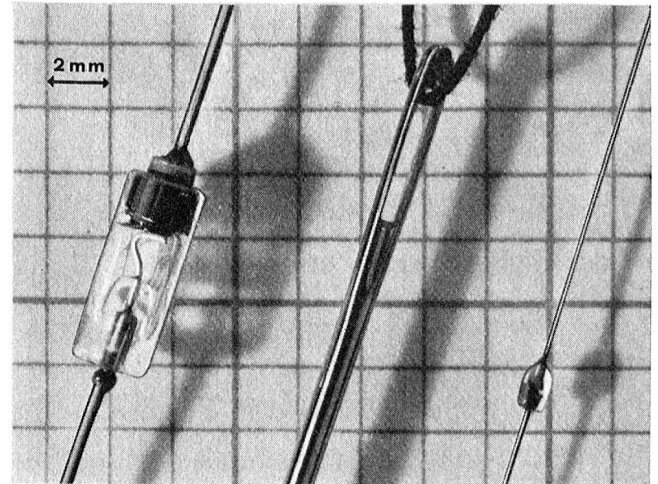

Moly/G

- ▶+ Hartglas Pyrex 7052, rissfrei, hermetisch
- ▶+ Diffundierte Übergänge
- ▶+ Teilweise oberflächenpassiviert
- ▶+ Kurze Lötstanz (ca. 3 mm)

Micro/G

- ▶+ Hartglas Pyrex 7052, rissfrei, hermetisch
- ▶+ Diffundierte Übergänge
- ▶+ Oberflächenpassiviert
- ▶+ Kurze Lötstanz (ca. 3 mm)

Ihr bewährter
Lieferant
von Telefon-Material
nach
T+T-Vorschriften
Otto Fischer AG

Zürich 5, Sihlquai 125, Postfach 8023 Zürich, ☎ 051/42 33 11

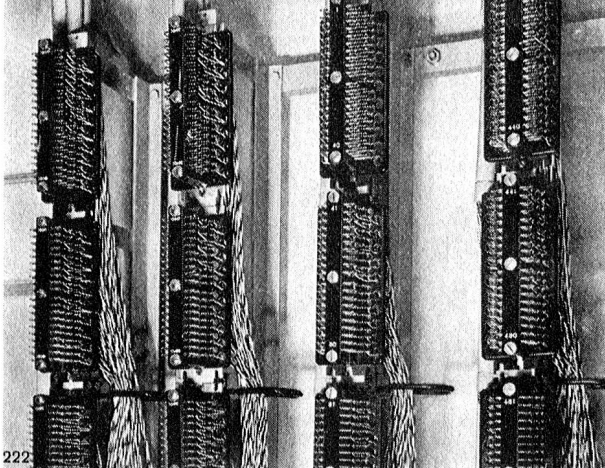

Allgem. Dioden	400 mA	720 V	Schaltdioden			
			Strom mA	Sp'g V	t _{rr} ns	
Schaltdioden	100 mA	2 ns				
Zenerdioden	400 mW	15 V	TI-2	50	40	10
			TI-6	25	20	100
			TI-251	40	30	150
			TI-257	50	75	4
Triggerdioden	PNPN	—				

- ▶+ Ab Lager Zürich lieferbar
- ▶+ Gross-Serienfertigung in Europa
- ▶+ Ein Preisvergleich überrascht Sie

TI-Zuverlässigkeit

FABRIMEX

Fabrimex AG Kirchenweg 5 Zürich 8 Tel. 051/47 06 70

Wir liquidieren zu besonders günstigen Preisen noch einige Geräte, die an verschiedenen Veranstaltungen wie MUBA, Tour de Suisse etc., kurzzeitig vermietet waren und zwar:

Tonbandgeräte REVOX

G-36, 2- und 4-Spur, Modell 1965

div. Mikrofone
Hi-Fi-Lautsprecher etc.

Ferner liquidieren wir noch eine Anzahl

Tonsäulen, Projektoren und
Tonfilmprojektoren

die an der EXPO eingesetzt waren.

DR. W. A. GÜNTHER

Ingenieurbureau SIA für Elektronik und Akustik,
Lautsprecher- und Simultanübersetzungsan-
lagen, Zeltweg 52, 8032 Zürich.
Telephon (051) 32 09 32 oder 47 21 38.

Für klare Kommando-Uebermittlung Geschütz-Lautsprecher-Anlagen

mit Transistoren
Kraftverstärker

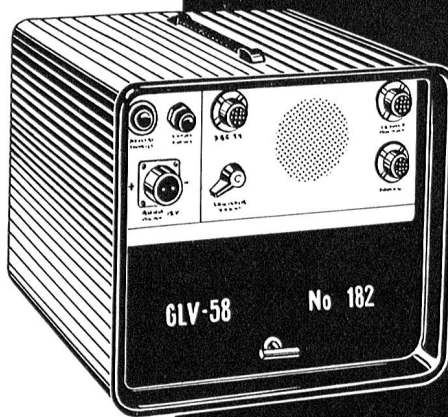

velectra ag

Unt. Quai 31a Biel

Transistoren-Verstärker
für militärische und zivile Zwecke

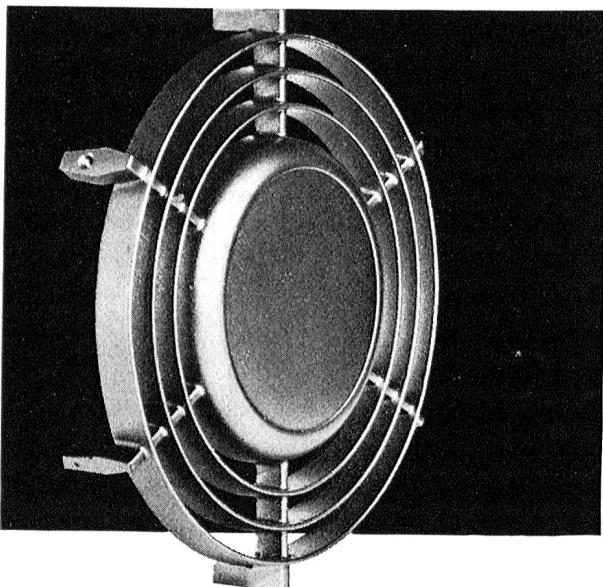

INCA-Druckguss kann Ihnen un-
geahnte Vorteile bieten. Bespre-
chen Sie Ihre Probleme mit uns,
bevor alle Details festliegen. Wir
stellen Ihnen unsere langjährige
Erfahrung gerne zur Verfügung. -
Wählen Sie INCA-Druckguss.

INJECTA AG

Druckgusswerke und Apparatefabrik Teufenthal/Aarg.
(Schweiz) Tel. (064) 46 10 77

Erstklassige Gewürze



wie schwarzen
und weissen
Pfeffer,
Muskatnuss,
Muskatblüte,
Nelken, Piment,
Cardamomen,
Coriander,
Sulzenpulver ge-
würzt,
sämtliche Ge-
würze ganz und
gemahlen und
Wurstgewürze
aller Art.

Dr. FERD. KEPPLER

Conserv.-Salz-Fabrik Gewürzmühle

Inh. A. Heim

Zweigniederlassung:

9245 Oberbüren-Sonnental/SG

Telephon 073/5 77 21

Tdc Tdcv Tdca Tdca-T Tdcva Tdcva-T

Tdc und Tdcv Kabel

Ein- und Mehrleiter-Kabel für ortsfeste Installationen, Maschinen und Apparate. Ausserdem herstellbar als vieladriges Steuer- und Signalkabel in mannigfachen Kombinationsmöglichkeiten

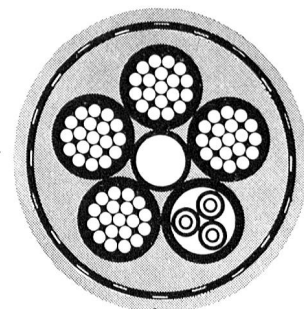

Tdca-T und Tdcva-T Kabel

Mit einer Eisenband-Armierung und äusserem Thermoplastmantel für direkte Verlegung im Erdboden. Verwendung für ein- und mehradriges Zuleitungskabel in Niederspannungsnetzen für Gebäude und Strassenbeleuchtungen. Einfache Montage. Ausführung nach SEV-Vorschriften

Aktiengesellschaft



R.+E. HUBER
PFÄFFIKON ZH

Schweiz. Kabel-, Draht- und Gummi-Werke,
Telephon (051) 97 53 01 Gegründet 1882

<p>Accumulatoren-Fabrik OERLIKON 8050 ZÜRICH Tel. 051 46 84 20</p>		<p>Akkumulatoren für alle Verwendungszwecke. Fragen Sie uns bitte an, wir beraten Sie gerne.</p>

Haben Sie Potentiometer-Probleme?

Rufen Sie uns an!

Wir verfügen über 16 Jahre Erfahrung und haben über 20 verschiedene Modelle Präzisions-Potentiometer und über 50 verschiedene Typen TRIMPOT®-Trimmer am Lager.

Andere Produkte:

Subminiatur-Relais, Miniatur-Zeitverzögerungs-Relais, Mikro-Komponenten, Messwertgeber für Druck, Weg und Beschleunigung.

Abgebildet:

Modell 3507, 10-Gang-Präzisions-Potentiometer,

Widerstandswerte: 100 Ω bis 100 k Ω

Auflösung: 0,07 bis 0,013 %

Belastbarkeit: 2 Watt

Betriebstemperatur: -55 °C bis +105 °C

Stückpreis: Fr. 25.85 (bei 100 Stück)

Für Potentiometer zu Bourns

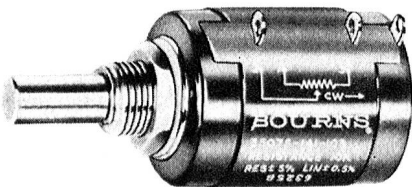

Eigentliche Grösse

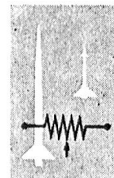

BOURNS

BOURNS AG, ALPENSTRASSE 1
6301 ZUG, TELEPHON (042) 4 82 72/73
TELEGRAMME: BOURNSAG, ZUG TELEX 58353

portaweld

die unabhängige Universalmaschine



liefert Gleichstrom bis
240 Ampère
und Wechselstrom
3,5 kW/220 Volt

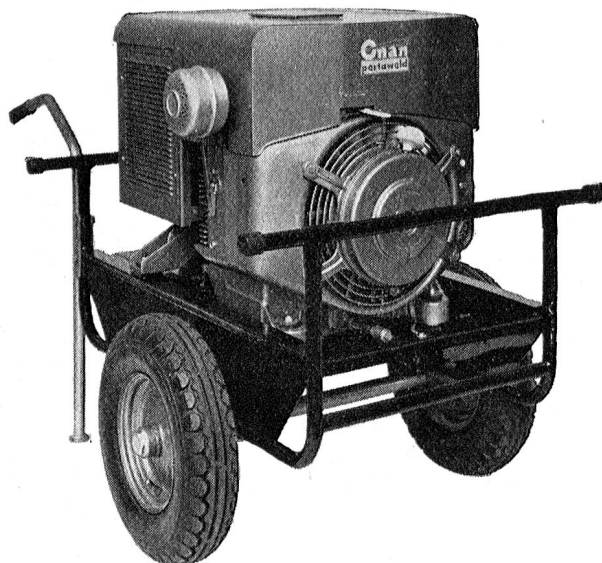

SCHWEISSEN
ARBEITEN
SCHNEIDEN
BELEUCHTEN

AKSA AG., 8116 Würenlos bei Baden

Dr. Ing. H. Gubler-Wehrli, Telefon 056 356 43



VFSE-65 Fernschreib-Funkgerät 2x150 W

Universell einsetzbare, kompakte KW-Funkanlage in Einseitenband-Technik.

Vierfachfrequenzdiversity mit nur 2 Antennen auf engem Raum.

Modernste, hochwirksame Eliminationstechnik zur Überwindung von Nah- und Fernstörern sowie Schwunderscheinungen.

Speziell zugeschnitten für Start-Stop-Fernschreiber nach CCITT.

Nennfrequenz aus quarzgesteuertem Raster in 5-kHz-Schritten von 3 bis 20 MHz einstellbar.

Betrieb innerhalb eines Landes (Verteidigung, Polizei) wie auch im ganzen Weltbereich (Diplomatie, Schifffahrt) mit gleicher Grundausrüstung.

Automatische Synchronisierung für extrem schlechte Übertragungsbedingungen. Schmalbandtelefonie zur Einregulierung der Anlage.

Die VFSE-65-Station bildet die logische Ergänzung zu unserem weltbekannten, breiten Programm der Verschlüsselungstechnik.

Sie drängt sich auch überall dort auf, wo bisher übliche Anlagen aus Preis- oder Platzgründen nicht in Frage kommen, aber trotzdem ein Maximum an technisch möglicher Übertragungssicherheit verlangt wird.

CRYPTO A.G. 6300 ZUG

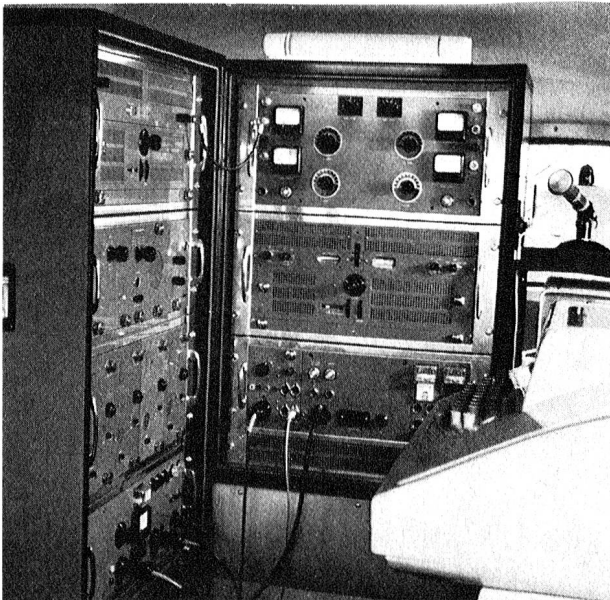

AEG Elograph U 211



Ein preisgünstiger Universal-Klein-Oszillograph für hohe Ansprüche

Die wichtigsten Merkmale:

Driftarmer Y-Verstärker mit Gleichspannungskopplung
7 geeichte Ablenkkoeffizienten von 30 mV/cm bis 30 V/cm
bei einem Frequenzbereich von 0 bis 4 MHz

Triggerbare Zeitablenkung in 10 geeichten Stufen
von 1 μ s/cm bis ms/cm

Erweiterung der Zeitablenkung bis 900 ms/cm
durch Zusatzkapazität

Einstellbarer Triggerpegel

Dreifache Zeitliniendeckung

Gleichspannungsgekoppelter X-Verstärker

Anschluss für externe Intensitätsmodulation

Netzspannungsunabhängige Ablenkkoeffizienten durch

elektronische Stabilisierung aller Betriebsgleichspannungen

Eichspannung 1 V \pm 1,5 %

Masse: 135x225x360 mm Gewicht: ca. 8 kg

Zubehör:

Extern phasenkompensierter Tastteiler

Kamera zur Aufnahme von Oszillogrammen

Transistor-Vorverstärker zur Erweiterung des

Ablenkkoeffizienten auf 1 mV/cm von 10 Hz bis 50 kHz

Spezialprospekte durch die Generalvertretung der
Allgemeinen Elektrizitäts-Gesellschaft

ELEKTRON AG

8027 ZÜRICH TELEFON 051/25 59 10



Installationsmaterial

- Sicherungsmaterial
- Sicherungselemente
- Vorfabrizierte Sicherungs- und Zählerverteilungen
- Paketschalter
- Motorschutzschalter



WEBER AG EMMENBRÜCKE (SCHWEIZ) TEL. (041) 52244

Fabrik elektrotechnischer Artikel und Apparate 6020 Emmenbrücke
Bureau de Lausanne: 2, Av. Victor Ruffy, 1012 Lausanne

Oerlikon 8cm Raketen-Automaten in Drehringlafette zum Aufbau auf leichte geländegängige Fahrzeuge. Die Automaten werden zur Bekämpfung von Flächenzielen in schnellen und wendigen Artillerie-Einheiten eingesetzt. Taktische Schussdistanz bis 10 km.

Oerlikon

Werkzeugmaschinenfabrik Oerlikon
Bühle & Co. Zürich

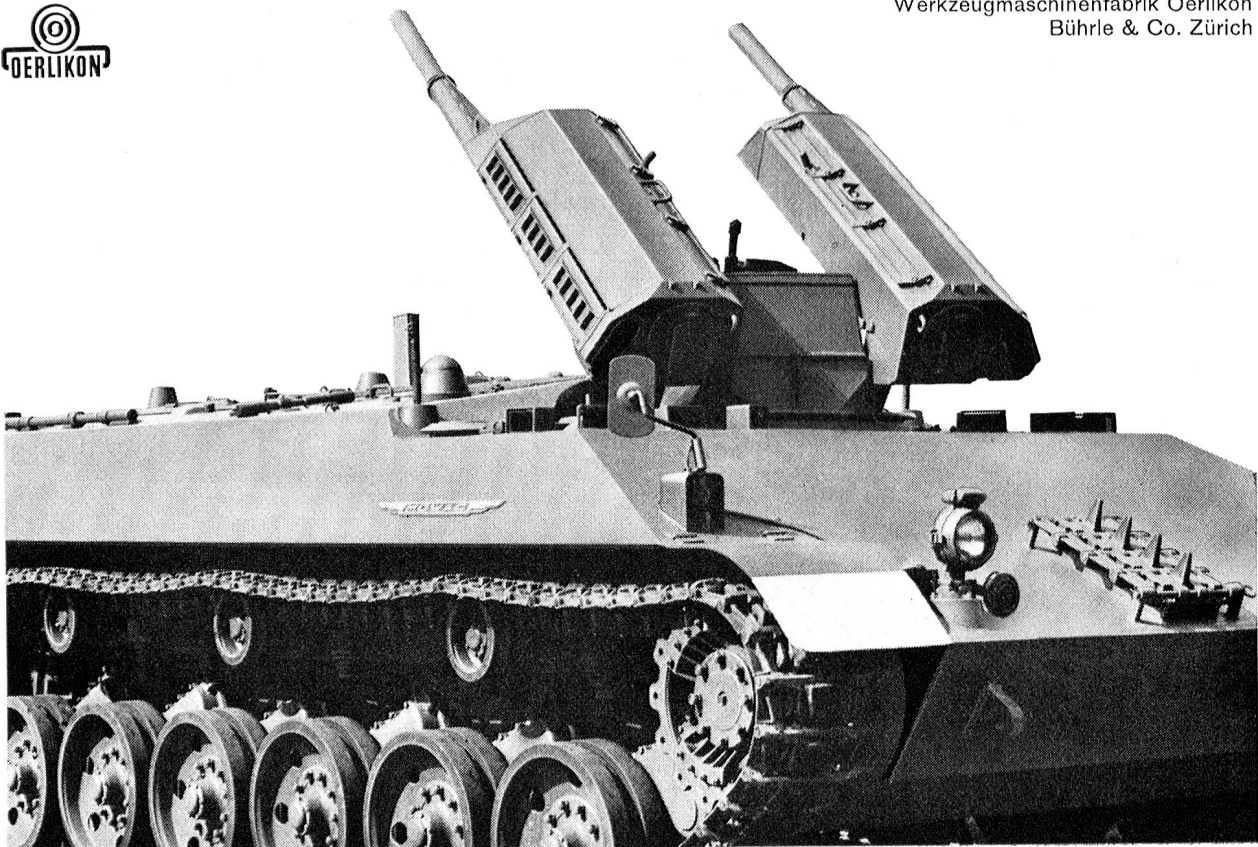



Typen 420 und 430

3 A.
250 V~

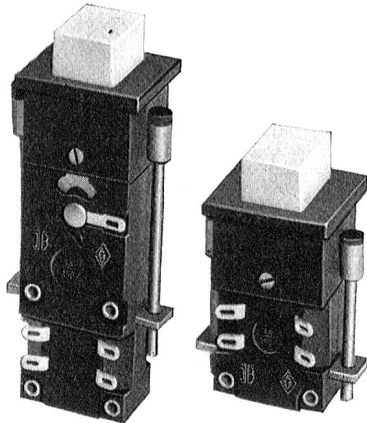

Drucktastenschalter und Taster, mit und ohne Lampe, für versenkten Einbau in Apparate, Steuerungen usw.

Commutateurs à commande par clavier, avec et sans lampe, pour le montage encastré dans appareils, tableaux, etc.

Push-button switches with and without lamps, for installation in apparatus, operating boards, etc.

Interruptores a teclas, con y sin lamparitas, para instalaciones en aparatos, cuadros de direccion, ect.

Commutatori a pulsante, con e senza lampadine, per il montaggio su apparecchi, dispositivi di comando, ecc.

Tschudin & Heid AG.

4153 Reinach (Schweiz)



Rationalisieren mit Heathkit-Meßgeräten

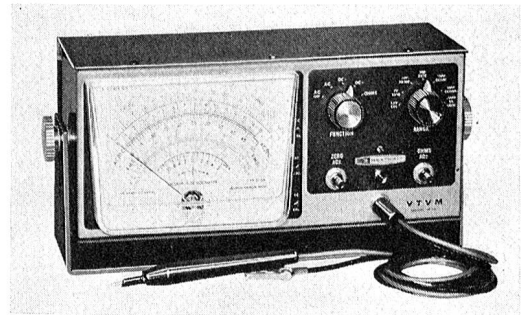

Röhrenvoltmeter IM-13E für Labor und Service. Ein neues Modell unter Beibehaltung einer bewährten Schaltung und Konstruktion. Universalmontage durch schwenkbaren Bügel



Das stabilisierte Transistor-Netzgerät IP-20E ist konkurrenzlos auf dem Markt! 0...50 V/1,5 A durch Grob- und Feinregler einstellbar. Automatische Strombegrenzung wählbar von 30—110 %

Bausatz: Fr. 490.—

Gerät: Fr. 612.—

Neu! Folgende HEATHKIT-Geräte sind mit deutschsprachiger Baukarte in Bausätzen ab Lager lieferbar:

IM-11D	Röhrenvoltmeter	Fr. 168.—
IM-13E	Röhrenvoltmeter de luxe	Fr. 220.—
IM-21D	NF-Millivoltmeter	Fr. 230.—
IN-11	Widerstandsdekade	Fr. 158.—
IN-21	Kapazitätsdekade	Fr. 116.—
IG-72E	R/C-Generator	Fr. 289.—
IT-11E	R/C-Prüfgerät	Fr. 220.—
IO-12E	5"-Breitband-Oszilloskop	Fr. 520.—

Bitte verlangen Sie den neuen HEATHKIT-Katalog 1965

INEL Basel Stand 261, Halle 22



Badenerstrasse 333, 8040 Zürich, Telephone (051) 52 88 80
8, avenue de Frontenex, 1211 Genève 6, téléphone (022) 35 99 50

Zähler

elektromechanisch
und elektronisch

Für Zählvorgänge in der Zähl-, Regel- und Steuerungstechnik eignet sich das ELMA-Zählrelais B1 bzw. B3 mit Vorwahl.

B1

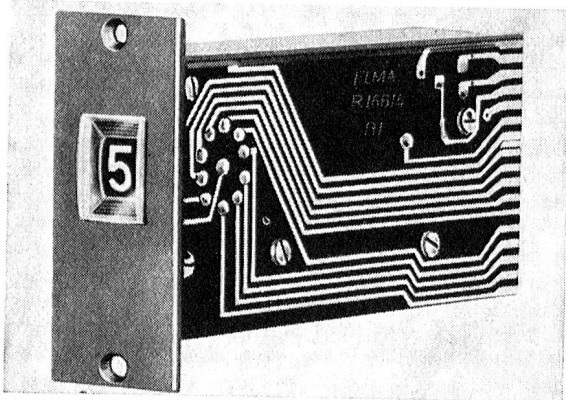

Frontplattengröße: 23×56 mm
Einbautiefe: 100 mm
Gewicht ca.: 140 g
Betriebsspannung: 24 V ± 10 %
Rückstellspannung: 48 V~
Rückstellfrequenz: 60 Hz
max. Zählfrequenz: 25 Imp./s
min. Lebensdauer: 40 Mio Imp.

Subminiatur- und Miniatur-Stufenschalter

Typ 01

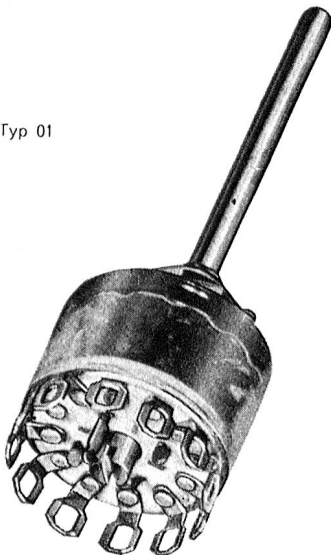

die kleinsten Schalter aus unserem umfangreichen Schalterprogramm

- Keramik-Isolation
- Zentralbefestigung
- bis 12 Raststellungen
- 1-, 2- und 4polig
- bis 2 Ebenen
- Durchmesser 18 mm
- Sonderausführungen

Ebenfalls erhältlich für gedruckte Schaltungen, wasserdicht und hermetisch abgeschlossen, mit Metallgehäuse

Typ 03

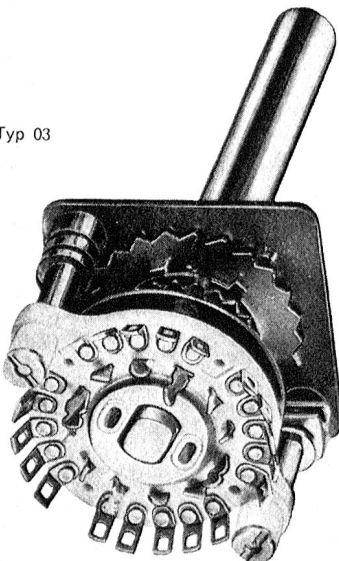

- Keramik-Isolation
- Zentralbefestigung
- 24 Raststellungen
- 1-, 2-, 3-, 4- und 6polig
- bis zu 5 Ebenen
- Einbauquerschnitt 25×25 mm
- Sonderausführungen

Sonderachslängen, veränderter Ebenenabstand, Stützpunktebenen, Sonderkontaktmaterial

Verlangen Sie bitte unseren Sammelkatalog

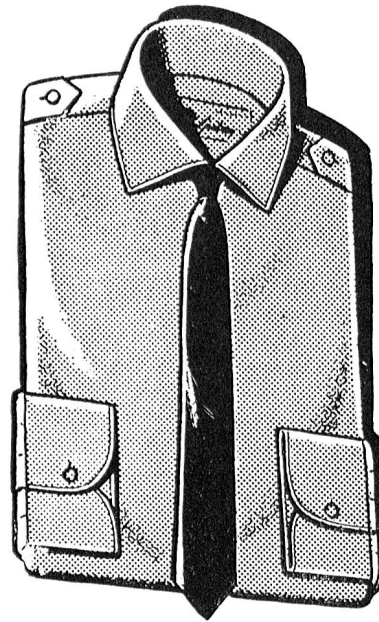

Armeehemd, Ord. 49

feldgrau, flockengefärbt nach Vorschrift der KTA, Achselpatten, Sanfor, mit Flickstoff

Größen 36-46	Fr. 16.—
Größen 47-48	Fr. 17.50

Armeekrawatten

schwarz, Terylene, knitterfrei Fr. 3.90

Offiziershemd

beste Vollpopeline, 100% Baumwolle, Schweizerware, feldgrau, mercerisiert und Sanfor. Achselpatten, Reservekragen, Imitat-Doppelmanschetten.

Größen 36-48 Fr. 22.50

Nylsuisse Armeehemd, bügelfrei

feldgrau, Achselpatten, Imitat-Doppelmanschetten, für Offiziere und Soldaten.

Größen 36-46 Fr. 22.50

Bei Bestellungen Artikel, Grösse und genaue Adresse angeben. Nachnahme mit Rückgaberecht innert 5 Tagen.

Spilag

4242 Laufen

Telephon 061 / 89 63 55

ELMA Electronic AG

8617 Mönchaltorf Tel. (051) 86 91 91 Telex 53 230

Militär-Sprengstoffe

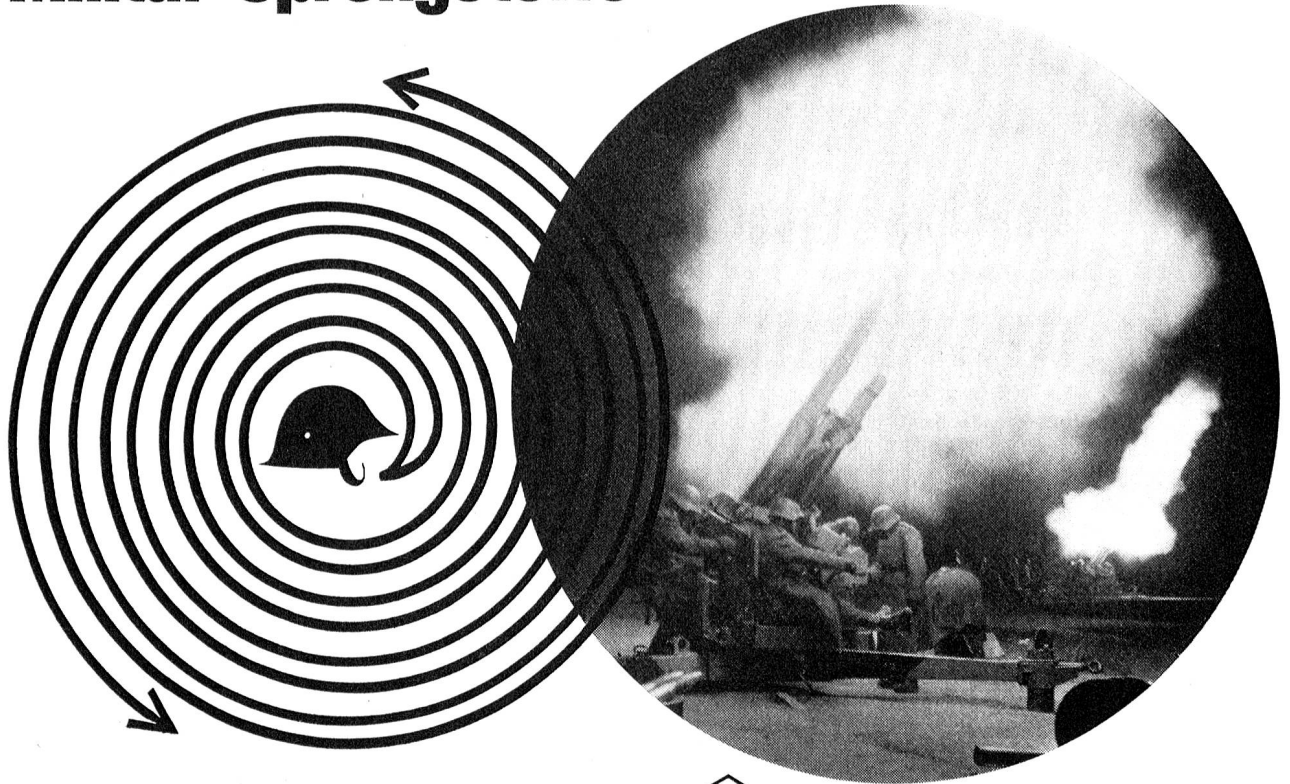

Schweiz. Sprengstoff-Fabrik AG, Dottikon



64.75.12

KUPFERDRAHT-ISOLIERWERK AG



DRAHT - UND KABELFABRIK



Empfänger-Programm

von Rohde & Schwarz

KW-Empfänger, Typ EK 07

0,1—30,5 MHz
mit Einseitenband- und Diversity-Zusätzen

VHF-Überwachungsempfänger

30—180 • 85—300 • 30—330 MHz

VHF-Ballempfänger

für UKW-Rundfunk - Fernsehen: Bild und Ton
Trägerfrequenz-Betrieb

Flugsicherungsempfänger

für VHF und UHF
Durchstimmbare und mit Kanalwähler

Feldstärke-Messgeräte

0,1—2700 MHz

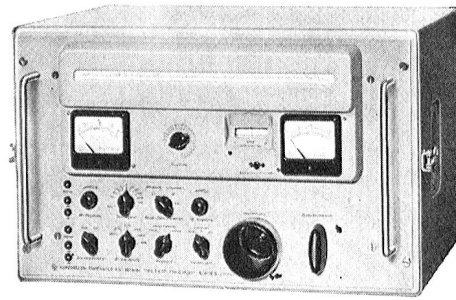

Typ EK 07

VHF- und UHF-Peiler

mit Sichtanzeige

Antennen-Trennverstärker

für KW und VHF

Empfangsantennen aller Art

Rund- und Richtstrahler, Messparabole



W.F. ROSCHI

TELECOMMUNICATION

3000 BERN, SPITALGASSE 30

Telephon 031 2255 33

542b

Tarnfarben

Infrarotreflektierende Tarnfarben für Fahrzeuge sind eine unserer vielen Spezialitäten.

Für Beratung in Anstrichfragen stehen unsere Mitarbeiter jederzeit unverbindlich zur Verfügung.

Dr. W. Mäder AG
Lackfabrik, Killwangen,
Tel. (056) 3 53 13

**Heizungsanlagen
aller Systeme**

Oelfeuerungen

Lüftungen

Sanitäre Anlagen

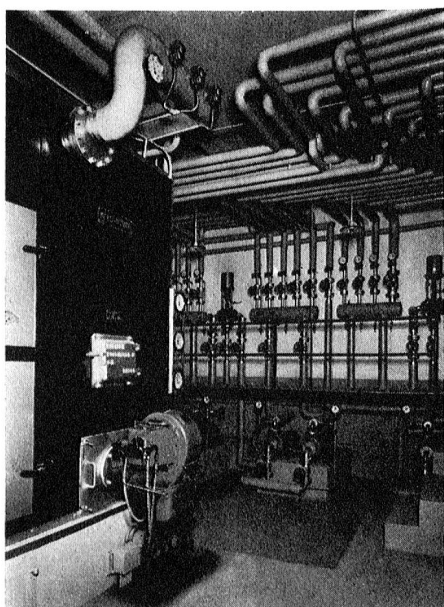

Zentralen-Ausschnitt

einer Wärme-Speicher-Heizungs-
Anlage

Leistung: 1 200 000 kcal/h



Boegli AG. Basel

Boegli + Co. Zürich



Funkgeräte

für Telephonie und
Zeichenübertragung

Kryptotechnik

im zivilen und militärischen
Anwendungsbereich

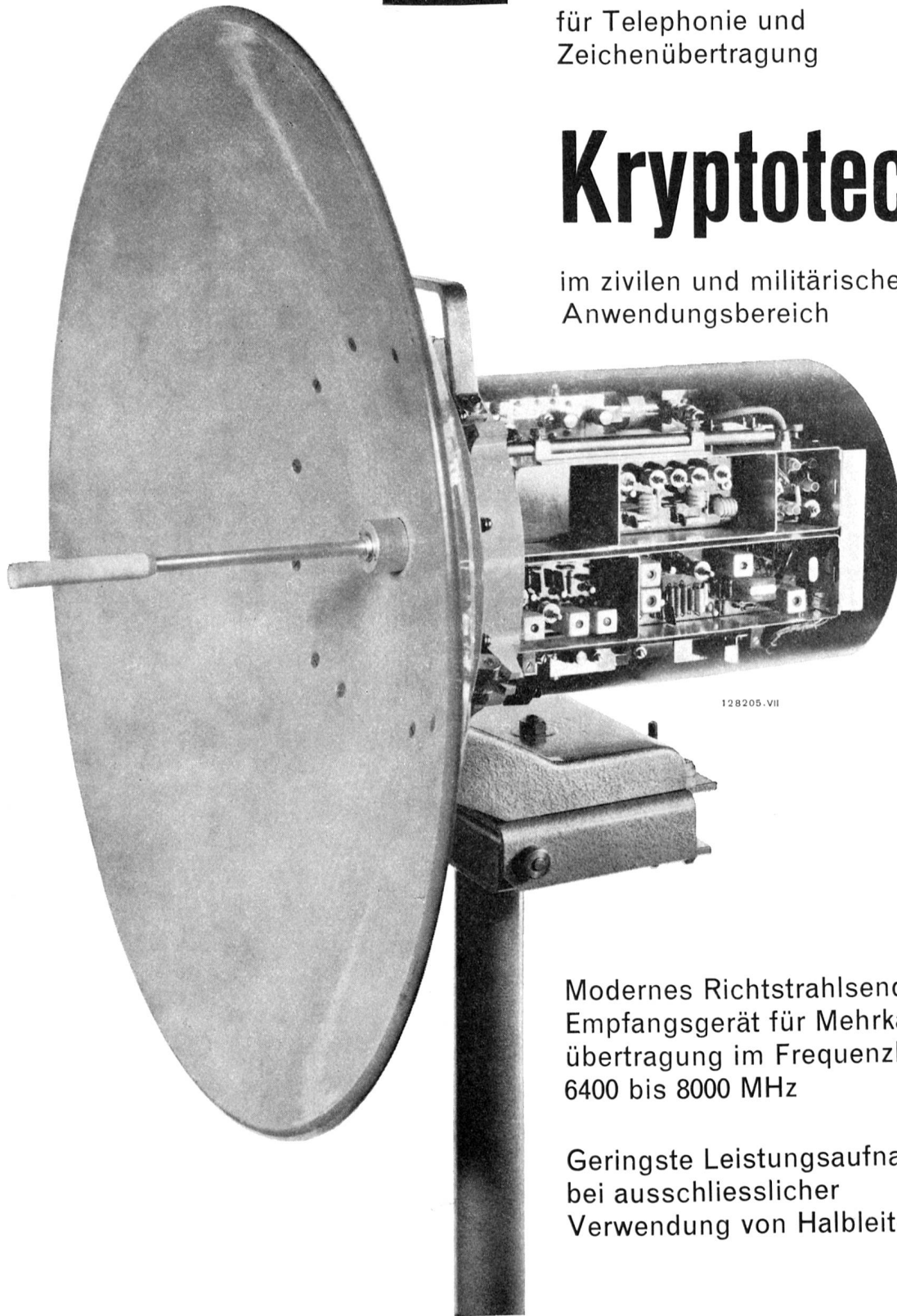

Modernes Richtstrahlende-/
Empfangsgerät für Mehrkanal-
übertragung im Frequenzband
6400 bis 8000 MHz

Geringste Leistungsaufnahme
bei ausschliesslicher
Verwendung von Halbleitern

AG. BROWN, BOVERI & CIE., BADEN - SCHWEIZ