

Zeitschrift: Pionier : Zeitschrift für die Übermittlungstruppen
Herausgeber: Eidg. Verband der Übermittlungstruppen; Vereinigung Schweiz. Feld-
Telegraphen-Offiziere und -Unteroffiziere
Band: 54 (1981)
Heft: 9

Werbung

Nutzungsbedingungen

Die ETH-Bibliothek ist die Anbieterin der digitalisierten Zeitschriften. Sie besitzt keine Urheberrechte an den Zeitschriften und ist nicht verantwortlich für deren Inhalte. Die Rechte liegen in der Regel bei den Herausgebern beziehungsweise den externen Rechteinhabern. [Siehe Rechtliche Hinweise.](#)

Conditions d'utilisation

L'ETH Library est le fournisseur des revues numérisées. Elle ne détient aucun droit d'auteur sur les revues et n'est pas responsable de leur contenu. En règle générale, les droits sont détenus par les éditeurs ou les détenteurs de droits externes. [Voir Informations légales.](#)

Terms of use

The ETH Library is the provider of the digitised journals. It does not own any copyrights to the journals and is not responsible for their content. The rights usually lie with the publishers or the external rights holders. [See Legal notice.](#)

Download PDF: 15.03.2025

ETH-Bibliothek Zürich, E-Periodica, <https://www.e-periodica.ch>



Damit im Ernstfall die Lage nicht noch ernster wird, braucht es hochqualifizierte Gammastrahlen-Spürgeräte. Und Möglichkeiten, den Ernstfall zu simulieren. Autophon hat beides. RA 73 und SIM 80.

Handlich, robust, ausgestattet mit den beiden Messbereichen 1...1000 mR/h und 1...1000 R/h, ausserdem eine abschaltbare Alarmeinrichtung, die bei einem Strahlungseinfall zwischen 10 und 1000 mR/h ertönt, einfache Bedienung, einsatzbereit von -20° bis 50° C. Das ist das RA 73.

Und damit der Ernstfall praxisnah aber gefahrlos geübt werden kann, gibt es auch SIM 80.

Eine Simulatoranlage auf Funk-Basis. Mit Empfangsgeräten, die abgesehen von der Farbe aussehen wie das echte Spürgerät, jedoch digitale Funksignale als Gammastrahlen anzeigen.

Das Gammastrahlen-Spürgerät mit der gefahrlosen Trainingsanlage interessiert uns. Bitte schicken Sie uns die Unterlagen über RA 73 und SIM 80.

Name: _____ in: _____

Strasse: _____ Telefon: _____

PLZ: _____ Ort: _____

Einsenden an: Autophon AG, Ziegel mattstr. 1-15, CH-4500 Solothurn, Schweiz

Autophon-Niederlassungen
in Zürich, St. Gallen, Basel, Bern, Luzern, Frankfurt, Kassel, Düsseldorf, Hamburg, Paris, Illkirch, Lyon, Marseille, Bruxelles, Anvers, Ledeburg-Gent, Liège, Montignies, Wien, Bregenz, Kundl, Den Haag



AUTOPHON 

Sprechen Sie mit Autophon,
wenn Sie informieren müssen oder Informationen brauchen, wenn Sie gesehen oder gehört werden wollen,
wenn Sie die richtige Verbindung mit oder ohne Draht brauchen, wenn Sie warnen, überwachen
oder einsatzbereit sein müssen.

**Ausgereiftes Konzept,
erprobte Technologie**

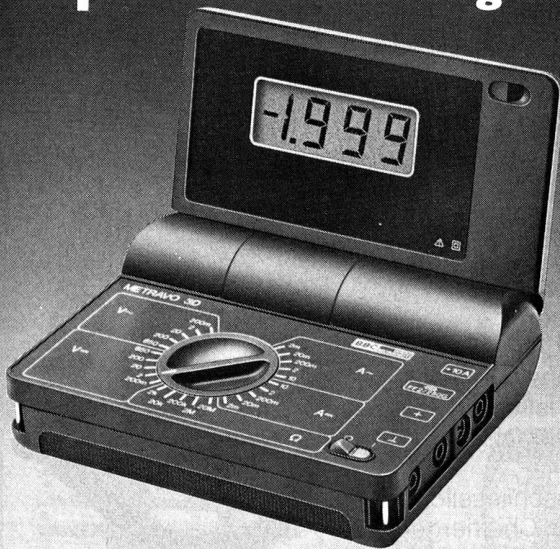

**Handliche Vielmessgeräte
MA 3D/MA 3E in Klapp-Technik,
analog oder digital.**

**METRAWATT
AG für Messapparate**

Felsenrainstrasse 1 · CH-8052 Zürich · Tel. 01-302 35 35



**Ausgereiftes Konzept,
erprobte Technologie**

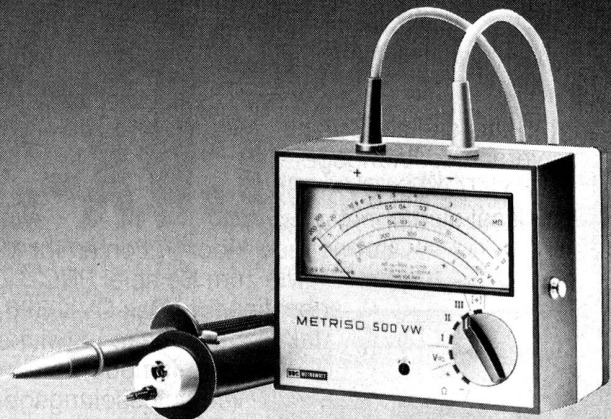

**Verschiedene modern konzipierte
Isolations- und Erdungsmesser für die
Überprüfung der gesetzlich vorge-
schriebenen Schutzmassnahmen.**

**METRAWATT
AG für Messapparate**

Felsenrainstrasse 1 · CH-8052 Zürich · Tel. 01-302 35 35



**Ausgereiftes Konzept,
erprobte Technologie**



**Umfassendes Programm von Reglern
für Temperaturregelung und -über-
wachung in der Kunststoffindustrie.**

**METRAWATT
AG für Messapparate**

Felsenrainstrasse 1 · CH-8052 Zürich · Tel. 01-302 35 35



**Ausgereiftes Konzept,
erprobte Technologie**

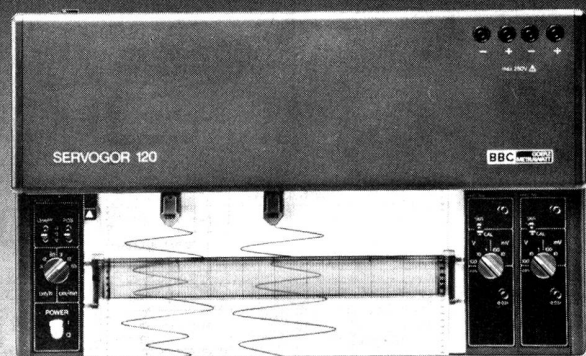

**Laborschreiber für vielfältige Mess-
und Überwachungsaufgaben in allen
Bereichen.**

**METRAWATT
AG für Messapparate**

Felsenrainstrasse 1 · CH-8052 Zürich · Tel. 01-302 35 35



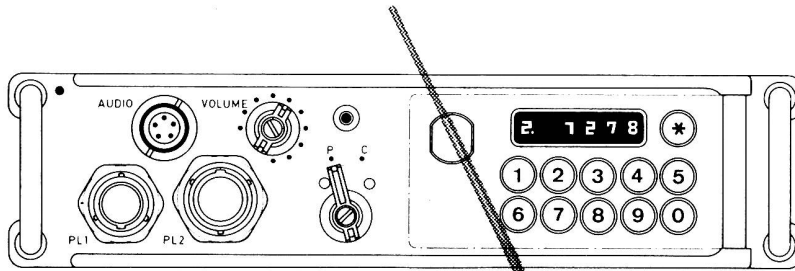

Das digitale Sprach-
verschlüsselungsgerät
CRYPTOVOX CVX-396
lässt sich unmittelbar

CVX-396

ohne jede Modifikation an Ihr Militärfunkgerät,
wie zum Beispiel PRC-77 oder VRC-12,
anschliessen. Das CVX-396, das eigens für
taktische Zwecke entwickelt wurde, ist das
zurzeit modernste taktische Sprach-
verschlüsselungsgerät.

Die CRYPTO AG befasst sich ausschliesslich mit der
Entwicklung und Fertigung von Chiffriergeräten.
Seit Jahrzehnten lösen wir Sicherheitsprobleme
für Kunden in über 90 Ländern der Welt.

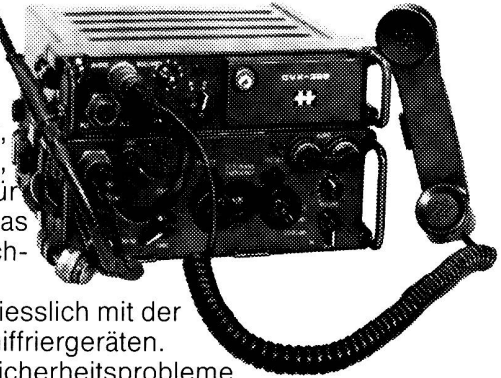

Postfach A-163 · CH-6301 Zug/Schweiz · Telefon: 042 38 15 44 · Telex: 78 702



RF COMMUNICATIONS DIVISION

LONG RANGE RADIO SYSTEMS ENGINEERING SPECIALISTS AS AN EXAMPLE

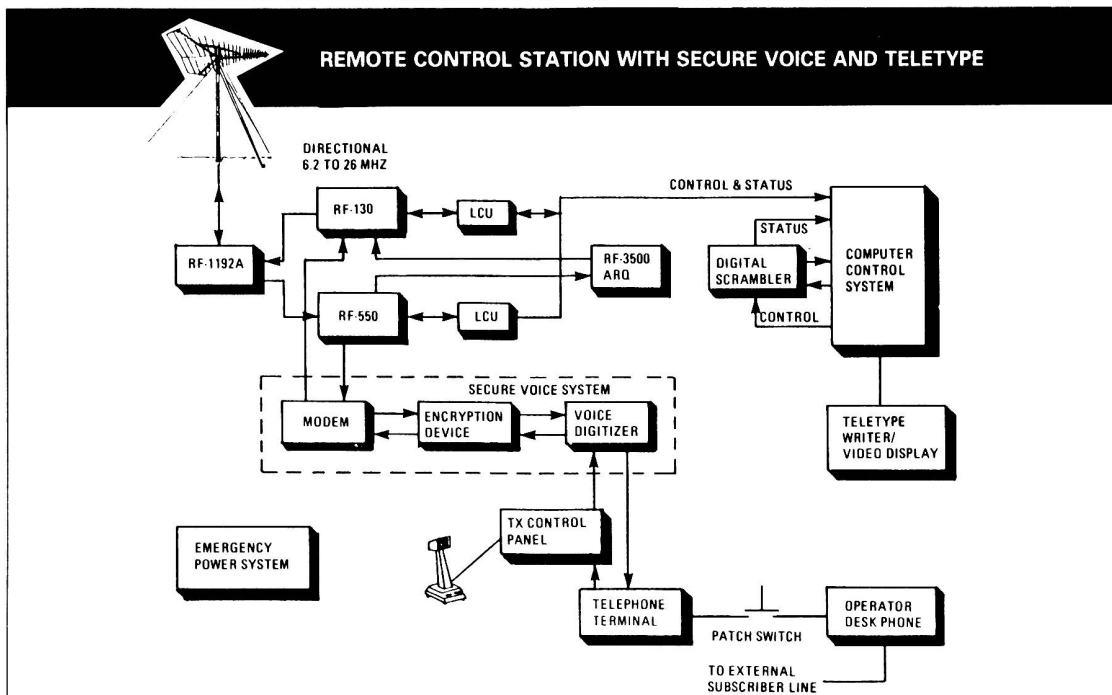

P.O. Box 193, 1215 Geneva-Airport, Switzerland
Tel. (022) 98 90 91, Telex 28197

Potentiometer



Der Spezialist
für Potentiometer
und Stufenschalter

ineltec Halle 26
Stand 151



Drahtpotentiometer HP 1 W
– Nennleistung 1 Watt
– Widerstand 10 Ω bis 20 k Ω
– kompakte Bauweise
– Löt- oder Printanschlüsse



Drahtpotentiometer DRP 2
– Nennleistung 2 Watt
– Widerstand 10 Ω bis 10 k Ω
– Löt- oder Printanschlüsse
– verschiedene Drehwinkel
möglich!

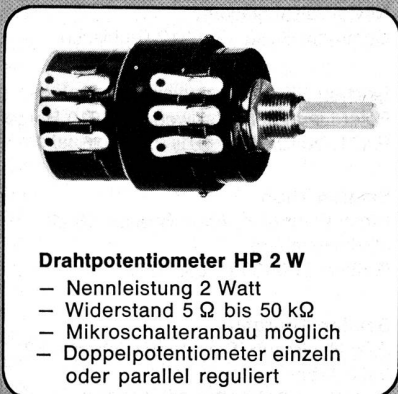

Drahtpotentiometer HP 2 W
– Nennleistung 2 Watt
– Widerstand 5 Ω bis 50 k Ω
– Mikroschalteranbau möglich
– Doppelpotentiometer einzeln
oder parallel reguliert



Präzisionspotentiometer HP 3 W
– Nennleistung 3 Watt
– Widerstand
10 Ω bis 100 k Ω beliebig
– Mikroschalteranbau möglich
– beliebige Drehwinkel
von 90° bis 330°,
auch durchdrehbar möglich!

Verkaufsorganisation Schweiz

S+K

Schärer + Kunz AG
8021 Zürich, Postfach 820
Telefon 01 - 42 70 82
Telex 56 393 eska ch

Eléments et batteries
pour appareils à transistors
Elemente und Batterien
für Transistorengeräte

Série
transistor long-life



Capacité Sécurité Fraîcheur
Kapazität Sicherheit Frische



LECLANCHÉ SA - YVERDON

