

**Zeitschrift:** Plan : Zeitschrift für Planen, Energie, Kommunalwesen und Umwelttechnik = revue suisse d'urbanisme  
**Herausgeber:** Schweizerische Vereinigung für Landesplanung  
**Band:** 37 (1980)  
**Heft:** 6

## **Werbung**

### **Nutzungsbedingungen**

Die ETH-Bibliothek ist die Anbieterin der digitalisierten Zeitschriften. Sie besitzt keine Urheberrechte an den Zeitschriften und ist nicht verantwortlich für deren Inhalte. Die Rechte liegen in der Regel bei den Herausgebern beziehungsweise den externen Rechteinhabern. [Siehe Rechtliche Hinweise.](#)

### **Conditions d'utilisation**

L'ETH Library est le fournisseur des revues numérisées. Elle ne détient aucun droit d'auteur sur les revues et n'est pas responsable de leur contenu. En règle générale, les droits sont détenus par les éditeurs ou les détenteurs de droits externes. [Voir Informations légales.](#)

### **Terms of use**

The ETH Library is the provider of the digitised journals. It does not own any copyrights to the journals and is not responsible for their content. The rights usually lie with the publishers or the external rights holders. [See Legal notice.](#)

**Download PDF:** 14.03.2025

**ETH-Bibliothek Zürich, E-Periodica, <https://www.e-periodica.ch>**

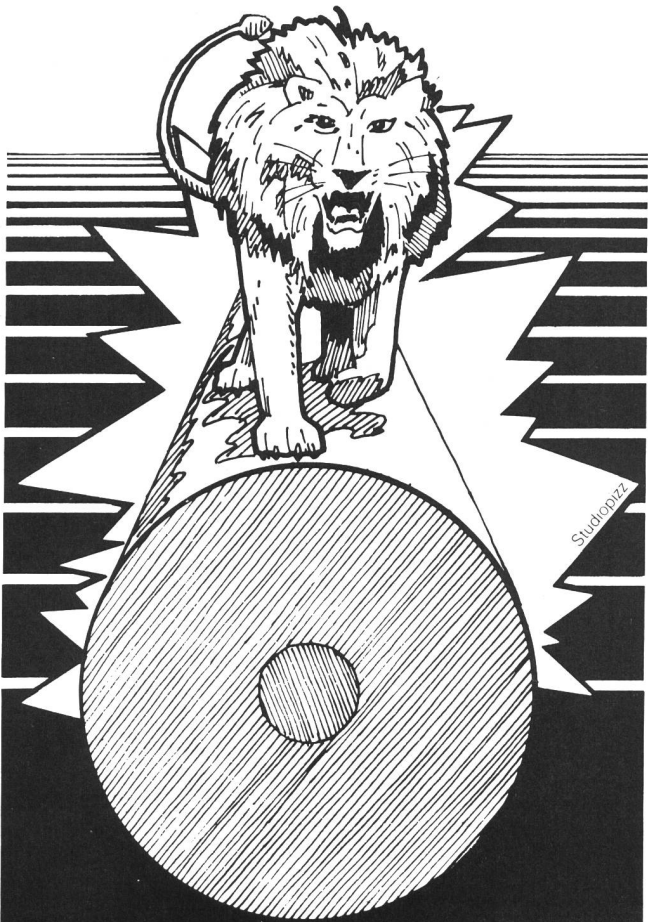

Stuokopizza

**Magnesiumanoden  
für aktiven  
Korrosionsschutz  
der Zisternen, Heizkessel  
und Boiler**

**La protection  
anticorrosive des citernes  
et des chauffe-eau  
grâce aux anodes  
de magnésium**

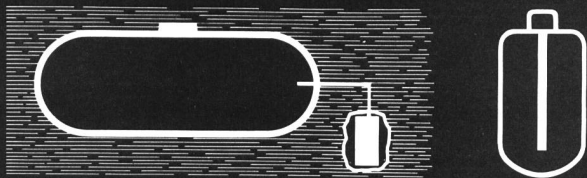

**MIMETA S.A.**

54, avenue de Béthusy  
Case postale 202 - 1000 Lausanne 12  
Tél. (021) 33 45 51/52 - Télex 24 808

Distributeur exclusif de:  
S.A. pour la fabrication du magnésium  
1920 Martigny 2

**VON ARX**

**Das komplette Reinigungs-  
und  
Beschichtungsprogramm**

**für Innenflächen von Röhren  
und andern Hohlkörpern**

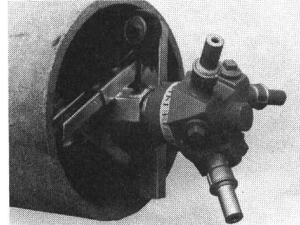

**Sandstrahlen**

3 verschiedene Modelle  
für NW 70 - 1600 mm  
Arbeitsleistung  
bis zu 40 m<sup>2</sup>/h

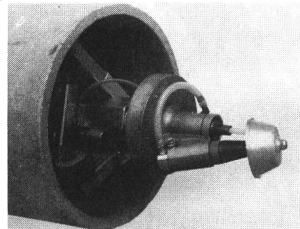

**Beschichten**

pneumatisch angetriebene  
Farbschleudergeräte mit  
Schleuderrädern  
2 Modelle  
für NW 100 - 1200 mm  
Arbeitsleistung je nach  
Material bis 400 m<sup>2</sup>/h

- zum Verarbeiten von ein- und mehrkomponentigen
- Farben, Email-Schlicker, Zementmörtel, usw.
- einfache Handhabung
- wartungsarm
- betriebssicher

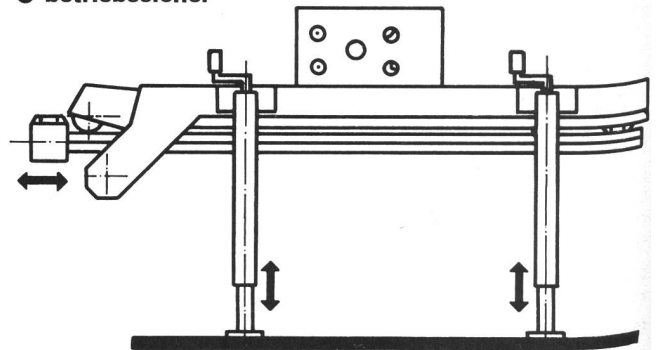

**Alle Geräte sind auch auf eine Motorlanze mit bis zu  
12 m Arbeitslänge aufbaubar.**

Senden Sie uns Prospekte über:

- Sandstrahlen
- Beschichten

Firma .....  
Adresse .....

Sachbearbeiter .....

Beratung, Verkauf, Service:  
**VON ARX GmbH, D-8000 München 50**

Menzinger Strasse 85  
Tel. (089) 811 56 55

Der zuständige Gebietsvertreter in Ihrer Nähe  
berät Sie gerne.

**Von Arx AG, 4450 Sissach**



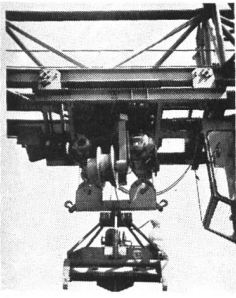

Federkabeltrommel als Stromzuführung zu einem Motor-Hydraulik-Baumstammgreifer, Kabelabzug vertikal

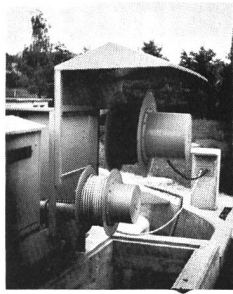

Federkabeltrommel als Längsstromzuführung an einem Längsräumer in einer Kläranlage, Kabelzug horizontal

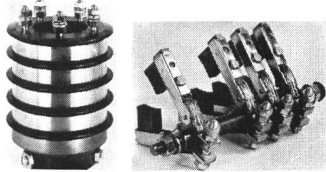

Schleifringkörper und Bürstenhalterelemente auch als Sonderausführungen

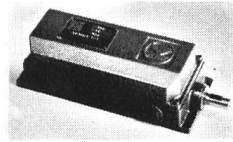

Spindelenschalter für Hubwerke, Rolläden, Tore usw.

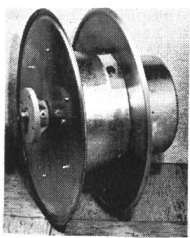

Federkabeltrommel für Horizontal- und Vertikalzug. (Auch Motorkabeltrommeln und explosionsgeschützte Ausführungen lieferbar.)

Wir lösen Ihre Stromzuführungsprobleme zu beweglichen Stromverbrauchern

KAISER ELEKTROTECHNIK

Generalvertrieb in der Schweiz:

**EROBA AG**  
4001 Basel

Kran- und Greifertechnik  
Sattelgasse 2, Tel. 061 25 46 22

# Ochsner

## Wir lösen Ihre Abfall-Probleme

OCHSNER-Containerstopfer CT 800 (ARA) verringert das Rechengut-Volumen und entwässert den Container-Inhalt.

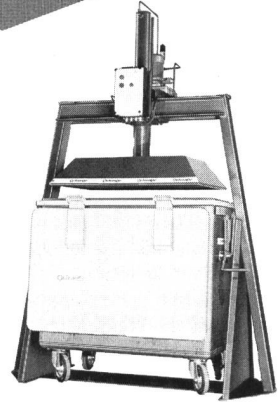

**J. Ochsner & Cie. AG**  
Bernstrasse 129, 8902 Urdorf ZH  
Telefon 01 734 42 42

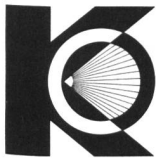

**Krähenmann AG**

CH-9202 Gossau  
Tel. 071 85 35 11



- Kanal-Spülen
- Kanal-Fernsehen
- Brunnen-/Bohrloch-Fernsehen

- Kanal-Ausbohren
- Kanal-Auskleidung, KASAPRO
- «Insituform»-Relining
- Fugen-Abdichten «PENETRYN»
- Gasrohrsanierung

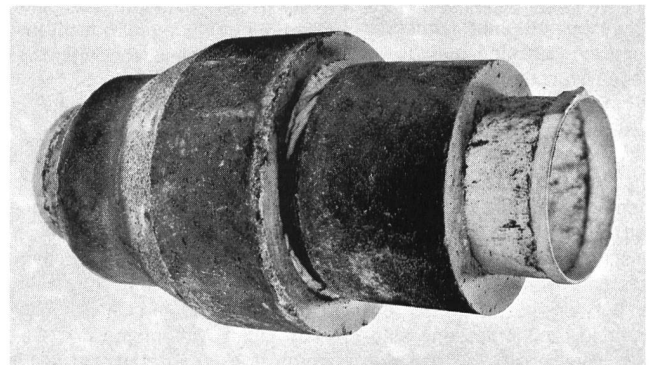

**KASAPRO AG**  
CH-9202 Gossau

Telefon 071 85 35 11

