

**Zeitschrift:** Schweizerische Bauzeitung  
**Herausgeber:** Verlags-AG der akademischen technischen Vereine  
**Band:** 37/38 (1901)  
**Heft:** 24

## Werbung

### Nutzungsbedingungen

Die ETH-Bibliothek ist die Anbieterin der digitalisierten Zeitschriften. Sie besitzt keine Urheberrechte an den Zeitschriften und ist nicht verantwortlich für deren Inhalte. Die Rechte liegen in der Regel bei den Herausgebern beziehungsweise den externen Rechteinhabern. [Siehe Rechtliche Hinweise.](#)

### Conditions d'utilisation

L'ETH Library est le fournisseur des revues numérisées. Elle ne détient aucun droit d'auteur sur les revues et n'est pas responsable de leur contenu. En règle générale, les droits sont détenus par les éditeurs ou les détenteurs de droits externes. [Voir Informations légales.](#)

### Terms of use

The ETH Library is the provider of the digitised journals. It does not own any copyrights to the journals and is not responsible for their content. The rights usually lie with the publishers or the external rights holders. [See Legal notice.](#)

**Download PDF:** 15.03.2025

**ETH-Bibliothek Zürich, E-Periodica, <https://www.e-periodica.ch>**

# Maschinenfabrik Oerlikon

Oerlikon bei Zürich

Weltausstellung Paris 1900 — 2 Grands Prix.

## Elektrische Anlagen

jeden Umfanges.

Kraftübertragung. Kraftverteilung. Beleuchtung. Elektromechanische Anwendungen. Elektrochemie. Tramways. Nebenbahnen. Vollbahnen.

## Generatoren und Motoren

für Gleichstrom, Einphasen- und Mehrphasenstrom.

## Transformatoren.

Elektrisch angetriebene Werkzeugmaschinen.

Spezialitäten für Kessel-, Brücken- und Schiffsbau.

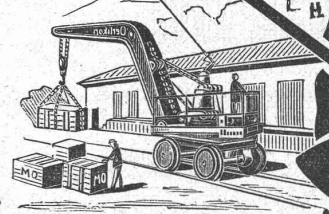
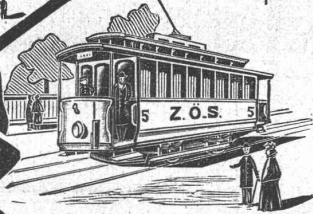

## Elektrizitäts-Aktiengesellschaft

vormals

Weltausstellung Paris  
1900

# Schuckert & Co.,

4 grands prix.

NÜRNBERG.

Geschäftsstelle für die Schweiz:

## Technisches Bureau Zürich,

— Löwenstrasse 55. — Telephon 5125. —

Fabriken in Nürnberg, Berlin.

**Generatoren und Motoren** für Gleichstrom, Einphasen-  
Zweiphasen- und Dreiphasenstrom.

**Transformatoren.**

**Trambahn-Ausrüstungen und Wagen.**

**Bogenlampen** für Gleichstrom und Wechselstrom.

**Elektrizitäts-Zähler** für Gleichstrom, Einphasen- und Drei-  
phasenstrom für gleich und ungleich belastete Zweige.

**Schaltapparate** für Hochspannung und Niederspannung.

**Zellenschalter** mit automatischer Funkenlöschung und selbst-  
thätigem Antrieb.

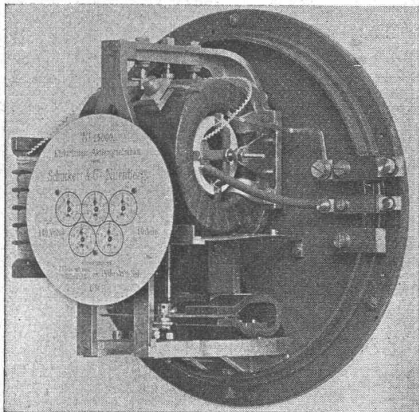

Messinstrumente — Scheinwerfer — Projektionsapparate — Elektrochemische Einrichtungen — Anlagen für Galvanoplastik.

Die Gesellschaft übernimmt direkt oder durch ihre Zweigniederlassungen und technischen Bureaux die Ausführung von kompletten elektrischen Beleuchtungs-, Kraftübertragungs-, Bahn-Anlagen und elektrochemischen Werken. Ferner die Ausführung von kompl. Beleuchtungs- und Motoren-Installationen im Anschluss an Elektrizitätswerke.

Prospekte und Offerten kostenlos.

# Siemens & Halske A.-G.

**BERLIN**

Aelteste Fabrik in Deutschland für Rotations-

## WASSERMESSER

mit rotierendem oder feststehendem Zifferblatt

auch mit patentierter Frostschutzeinrichtung für kommunale Wasserleitungen und industrielle Zwecke, u. A.: Kesselspeisewassermesser, auch mit elektrischer Fernregistrier-Vorrichtung.

**Elektrische Wasserstands-Fernmelde- und Registrier-Apparate.**

Ueber 425 000 Siemens-Messer im Betriebe.

Vertretung für die Schweiz,  
verbunden mit Reparaturwerkstatt und Prüfungsstation:  
**Gasmessersfabrik Luzern, Elster & Cie.**

**Abteilung Brückenbau:** Eiserne Brücken jeder Art, Fabrik-, Hotel- und andere Hochbauten, Türme und Transformatoren-Häuser für elektrische Anlagen. Wellblechbauten, Eiserne Dachstühle, Oberlichter, schwimmende Badeanstalten, Aussichts-Türme etc. etc.

### Abteilung Giesserei:

Maschinen- und Bauguss.  
Metallgiesserei.  
Grosser Modellvorrat.

**Bosshard & Co., Näfels (Glarus)**  
Telegraphen: Giesserei Näfels. — Telefon.

### Abteilung Maschinen-Fabrik:

Transmissionen,  
Maschinen für Kattun-Druckereien,  
Krahne, Hebezeuge, Reparaturen jeder Art.

### Abteilung Spenglerei:

Blechemballage-Fabrik, Carbidbüchsen etc. etc.

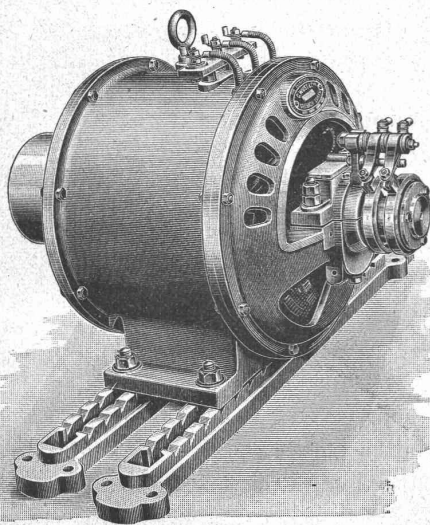

## C. Wüst & Comp.

in **Seebach-Zürich**

bauen als

**Spezialität:**

**Generatoren und Motoren**

für Gleich-, Wechsel- und Drehstrom.

**Elektr. Hebezeuge aller Art,**

als:

**Fahr-, Dreh- u. Portalkranen.**

**Elektrische Personen- u. Warenaufzüge.**

**Transportable elektrische Bohrmaschinen.**

Stud. e. techn. Hochschule, saub. Zeichner, mit 2 J. Technikum, 3 J. Werkstatt- u. 3 J. Bureau Praxis,

### sucht Stellung

in e. Konstr.-Bureau f. Masch.-Bau pro 15. VII.—1. X. Offerten an A. B. Karlsruhe, Amalienstr. 19 III.

### Die zuverlässigsten CONDENSSTÖPFE



liefert **J. AUMUND, Ingen.,**  
Stampfenbachstrasse 11, z. Limmatburg  
**ZÜRICH.**  
Verlangen Sie Prospekt und Referenzen.

fabrikgezeichnet. pat. geschützt.

Präzisions- und Schul-  
Reisszeuge.  
**E. O. Richter & Co.,**  
Chemnitz.

**Gustav Griot, Zürich V,**  
Ingenieurbureau,  
liefert sachgemässe



**von Bauten jeder Art**  
in Eisen, Holz, Mauerwerk,  
Beton-Eisen und von Maschinenteilen.

**Xylogr. Art-Anstalt**  
**J. B. MÜLLER IN ZÜRICH**  
Fertige HOLZSCHNITTE.  
Galv. (Cliches, Zinkätz, etc.)  
PRÄMIERT & DIPLOMIERT

**Franz Villinger & Co.**  
elektrische und mechanische Werkstatt.  
Freiburg i. B., Guntramstr. 32g.



Gardinenhaken und Draperierahmenhalter (D. R. G. M. 137977) grösste perfekte Neuheit, sowohl Gardinenschnurträger wie Draperierahmenhalter, 4 fach verstellbar, eine einmalige Anschaffung, geliefert zum einschrauben, eingypsen, aufschrauben und einschrauben. Nur M. 1.25. per Paar. Fensterfeststeller (D. R. G. M. 134058) kein Zuschlagen der Fenster, kein Zerbrechen der Scheiben, rechts, links, aussen und innen zu gebrauchen, sicherster und einfachster Steller per Paar M. 1.20. Für schwere Fenster M. 1.40 per Paar. Schieb Fenstersteller (D. R. G. M. 134057) selbsttätig arbeitend, Schieb Fenster können in jede Höhe gestellt werden, praktisch und überall beliebt. Grosse 10 Pfg. Kleine 9 Pfg. per Stück. Schrubberhalter geben dem Besen oder Schrubberstiel festen Halt, kein verfaulen des Stieles; äusserst leichtes Anmachen 2 Pfg. per Stück. Versandt bei obigen Preisen bei Postkoll. franco Nachnahme; Wiederverkäufer hohen Rabatt. Vertreter gesucht.

# KERN & Cie.

mathematisch-mechanisches Institut

**AARAU.**

Gegründet 1819.

Anfertigung sämtlicher Instrumente für  
Topographie, Geodäsie und Astronomie.

**Prima Schweizer Präcisions-Reisszeuge**

für Ingenieure und Architekten.

18 höchste Auszeichnungen nationaler  
Minderwertige Nachahmungen  
strumente und deren Verkauf  
lassen uns, sämtliche Zirkel  
gesetzlich geschützten Fabrik-  
genau auf diese Neuerung zu



und internationaler Ausstellungen.  
unserer mathematischen In-  
unter unserm Namen veran-  
und Ziehfedern mit unserer  
marke zu stempeln. Wir bitten,  
achten.

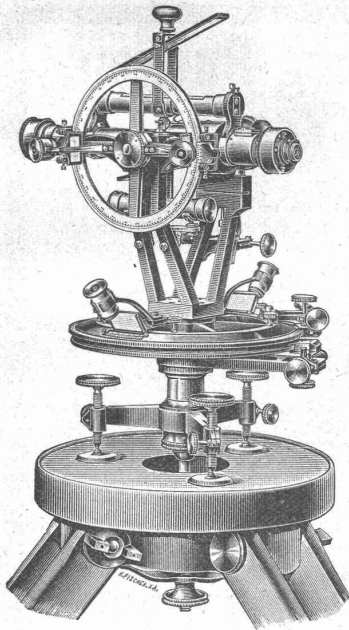

Stets neueste Konstruktionen.

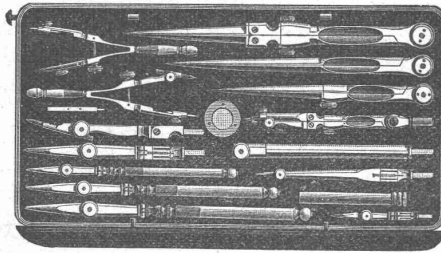

Kataloge gratis und franko.

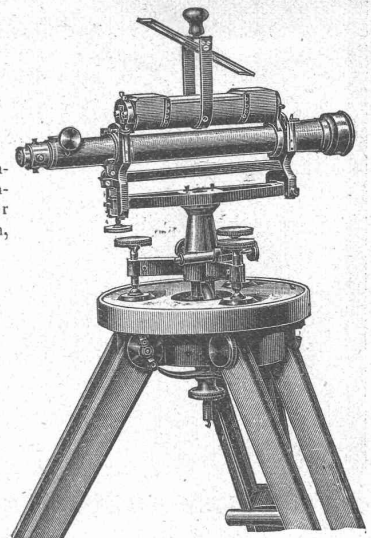

**"SALUBRA"  
TAPETEN**

DIE SCHÖNSTE  
GESUNDESTES  
& SOLIDESTES  
WAND  
BEKLEIDUNG

MEDAILLE  
DRESDEN 1899  
BERLIN 1899

**SALUBRA  
TAPETEN FABRIK  
BASEL**

IN  
BASCH & GRENZACH  
(SCHWEIZ) (G. H. BADEN)

**ERZGIESSEREI KARLSRUHE  
PETERS & BECK**

Karlsruhe 1/8. Post Grünwinkel

**Grab- & Bau-Decorationen**  
in echtem Bronzeguss.

Figuren, Geländer, Inschrifttafeln, Palmen,  
Urnen, Rosetten, Kamineinsätze  
nach eigenen und eingesandten Entwürfen & Modellen.  
Kataloge & Kostenvoranschläge gratis.

— Prämiert: Paris 1900, Goldene Medaille. —

## Patentiertes Drahtglas.

Bestes und modernstes Verglasungsmaterial für  
Oberlichte und Seitenfenster in Bahnhofshallen, Lichthöfen, Maschinenwerk-  
stätten, Lagerhäusern, Veranden, für allerhand feuersichere und dabei  
lichtdurchlässige Abschlüsse, für Signalscheiben etc. etc.

Hergestellt in Stärken von ca. 4—30 mm und in Flächen bis zu 2—5 m<sup>2</sup>.

**Vorzüge:** Grösstmögliche Bruchsicherheit, unerreichbare Widerstands-  
fähigkeit, Feuersicherheit bis zu sehr hohem Grade, ausgezeich-  
nete Lichtdurchlässigkeit, leichte Reinigung, Ersparnis an Eisenkonstruktion etc.

Mit bestem Erfolge und in grossem Umfange bei den meisten Staats-  
und Privatbauten in Anwendung; bei vielen Bahnen des In- und Auslandes  
obligatorisch eingeführt.

**Schutzhüllen aus Drahtglas**  
für Wasserstandsgläser an Lokomotiven und Dampfkesseln.

**Glashartguss-Fussbodenplatten für begehbares Oberlicht**  
in festen Massen, mit glatter und bemusterter Oberfläche in halb- und  
ganzweiss, mit und ohne Drahteinlage.

**Glasdachziegel und Glasfalzziegel**  
in halb- und ganzweiss, mit oder ohne Drahteinlage in den verschie-  
densten Formen und Grössen.

**Aktien-Gesellschaft für Glasindustrie**  
vormals **Friedr. Siemens, Neusattl** bei Elbogen (Böhmen).  
Vertreter für die Schweiz:  
**Weisser & Nick, Zürich.**

**Dr. Münch & Röhrs, BERLIN N.W. 21.**

Mauerfarben

Verbesserte Oelfarben  
Wirksamster Schutz für  
Eisen u. Wellblech  
gegen Rost.

für Holz- und Mauerwerk,  
gegen chemische,  
atmosphärische und mechanische Einwirkungen.

**Dr. Münch's Lack-Dauerfarben**  
sehr harter, eleganter **Emaille**-Anstrich.  
Widerstandsfähig gegen Desinfektionswaschungen, Salzlösungen etc.  
für Krankenhäuser, Schulen, Badeanstalten, Accumulatoren-Räume etc.  
Vertreter für die Schweiz: **C.A. Ulbrich & Co., Techn. Bureau, Zürich.**

# Fried. Krupp Grusonwerk, Magdeburg-Buckau.

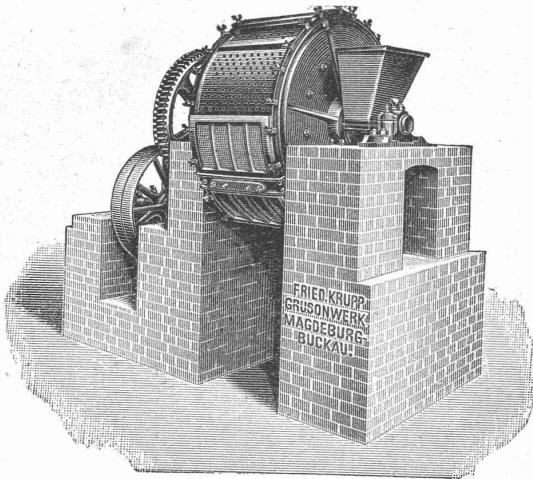

## Zerkleinerungs-Maschinen,

namentlich

Steinbrechmaschinen zur Herstellung von Strassen- und Eisenbahn-Schotter, Walzenmühlen, Schlagkreuzmühlen, Schleudermühlen, Kugelmühlen (D. R. P.) zum Vermahlen von Cement, Chamotte, Erzen u. s. w., Griesmühlen (D. R. P.) zum Feinmahlen von Cement u. s. w.

### Excelsior-Schrotmühlen.

Mischmaschinen für Beton, Mörtel u. s. w., System Böklen.

### Maschinelle Einrichtungen

für Cementwerke, Chamottefabriken, Kalk-, Mörtel- und Asphaltmühlen; sowie für Calciumcarbid-Fabriken.

## Krane jeder Art.

Hydraulische Kippvorrichtungen zum Entladen von Eisenbahnwagen in Schiffe.

Herz- und Kreuzungsstücke, Weichen, Räder u. s. w. für Eisenbahnen und Strassenbahnen.

Vertreter: **Edouard Hanus**, rue Petitot 11, Genf.

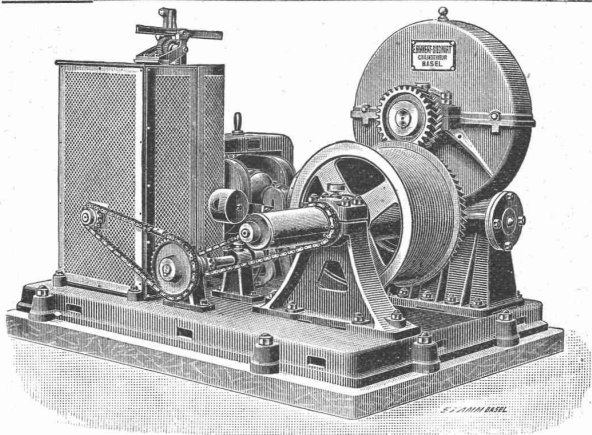

**Elektrische Aufzugmaschine.**

5 Stück „in die Lagerhäuser Basel“ der Schweizer Centralbahn geliefert.

**Aufzüge**  
für Personen und Waren.

Elektrischer Riemen- oder Druckwasser-Betrieb.  
Neueste Konstruktionen.

**E. Binkert-Siewart, Ingenieur,**  
Basel.

### Reisszeuge

feinster Qualität und aller Systeme für Herren Architekten, Geometer, Ingenieure, Techniker und Schulen liefert die Reisszeugfabrik

**L. Heisinger & Sohn**  
Nürnberg (Bayern).

6 Preismedaillen; Nürnberg 1896  
«Goldene Medaille».

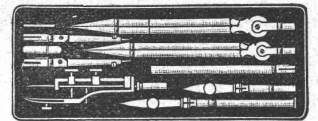

Illustr. Preislisten gratis.

Städtisches  
**Technikum Limbach** l. s.  
Maschinenbau. Elektrotechnik.  
Hoch- und Tiefbau.  
Staatliche Aufsicht.  
Progr. kostenlos.

### Marmor- Mosaik-Würfel

Weiss Carrara, Weiss Nimes,  
Rot, Gelb, Schwarz, Blau,  
Grün Frejus

sowie Granito Terrazzo

liefert sofort (Muster franko)

**Jules Neyroud, Vevey.**



# Lincrusta-Walton



## Patent-Relief-Tapeten

aus Linoleum ähnlicher Masse

mit massivem Relief, abwaschbar, unempfindlich gegen Nässe und Hitze. Eleganteste und dauerhafteste Wandbekleidung für Herrenzimmer, Speisesäle, Rauchzimmer etc. Besonders geeignet für Treppenhäuser und Badezimmer.

### Bester Ersatz für Holztäfelung.

Zu beziehen von allen Prima Tapetenhandlungen.

Nähere Auskunft erteilt

die Fabrik **Lincrusta-Walton & Co., Hannover.**

## Gesellschaft der L. v. Roll'schen Eisenwerke Fabrik feuerfester Produkte

in MÜNSTER (Kt. Bern.)

**FEUERFESTE STEINE** jeder Form und Grösse.

**CHAMOTTESTEINE** in verschiedenen Qualitäten bis zu den höchsten Anforderungen

**STEINE** für CUPOLÖFEN nach Maassangaben, erprobt in unsern eigenen Giessereien.

**CHAMOTTEMÖRTEL.**



### Rollbahnschienen und Schwellen aus der Burbacherhütte



werden in verschiedenen Profilen nebst dem dazu gehörenden

### Kleineisenzeug

geliefert von



**Kägi & Co., Winterthur.**

# KIESELGUHR

**Gebannt**, nicht zu verwechseln mit billiger roher Kieselguhr.

**Ausgezeichnetes Füllmaterial**  
für Fussböden, Zwischenwände etc.

Beste und billigste Ersatz für Schlacken.

## WANNER & C<sup>IE</sup> HORGEN.

Specialgeschäft für Isolierungen aller Art.

**PEYER, FAVARGER & C<sup>IE</sup>**  
NEUCHÂTEL (Schweiz)

**Specialität: Elektrische Uhrennetze**  
behufs einheitlicher Zeitangabe für  
Fabriken, Bahnhöfe, Verwaltungsgebäude, Spitäler, Schulhäuser etc.

Diese Uhren können mit Glockensignalen verbunden werden und geben automatisch den Beginn und Schluss der Arbeit an, oder sonstige periodische Ereignisse über Tag oder bei Nacht.

Illustrierte Kataloge. Detaillierte Kostenvoranschläge. Erfahrene Monteurs.

**Grand Prix, Paris 1900.**

**BOPP & REUTHER, MANNHEIM,**  
Maschinen- und Armaturenfabrik.

Nach bewährtem System

**Ausführung von Tiefbohrungen**  
Rohrbrunnen-Anlagen

zur Beschaffung grosser Wassermengen für Wasserwerke und industr. Zwecke.  
Ueber 1550 Brunnen ausgeführt.

— **Schlagpumpen** —  
(Abessinierbr.), Rammzeuge für dieselben, Schachtdeckel, Steigeisen etc.

**Centrifugalpumpen**  
mit Ringschmierung.



**Baupumpen**  
stets  
vorrätig.

**Kataloge gratis.**

**Felten & Guilleaume Carlswerk**  
Aktien-Gesellschaft, Mülheim am Rhein,

fabrizieren:



**Eisen- und Stahldraht,**  
**Kupfer- und Bronzedraht**  
für  
**Elektrische Leitungen**  
und die verschiedensten sonstigen Zwecke.

**Leitungsdrähte** nach der verschiedensten Art isoliert, umspinnen, bewickelt und umflochten.

**Bleikabel für elektrische Beleuchtung.**



**Speise- und Rückleitungskabel,**  
**Trolleydraht, Spanndraht- und Schienen-Kontaktstücke**  
aus Kupfer für elektrische Bahnen.

**Telegraphenkabel und Telephonkabel**  
nach den bewährtesten Konstruktionen.

**Drahtseile für alle Zwecke.**

Vertreter für die Schweiz: **Kägi & Co., Winterthur.**

Dekorieren Sie Ihre Plafonds nach englischer Art mit

## Plastischen Deckentapeten — Ceilings

(Anaglypta, Cordelova, Lignomur, Tynecastle, etc.)

Vornehme Wirkung, rasche Verarbeitung, höchste Solidität;  
**kein Reissen oder Springen.**

Courante Dessins stets vorrätig in Rollen und Platten. Muster und Kataloge prompt.

**J. Bleuler, Tapetenlager, Zürich, Bahnhofstrasse 38.**

## THONWERK BIEBRICH, A.-G.

**Biebrich a/Rhein**

beste Referenzen und Zeugnisse aus der Schweiz,

liefert die für den Bau und Betrieb von Gasanstalten, Cementfabriken, Chemischen Fabriken, Cellulosefabriken, Schweiss- und Puddelwerken, Eisengiessereien, sowie für Dampfkessel- und sonstige Feuerungsanlagen notwendigen

### feuertesten & säurebeständigen Produkte

Retorten, Form- u. Normalsteine, Gloverringe, Mörtel etc.

## Ingenieur

mit 1 1/2-jähriger Praxis und Sprachkenntnissen, **sucht Stelle** in Ing.-Bureau, ev. auch als **Zeichner** oder **Bauführer**. Zeugnisse zu Diensten. Offerten sub Chiffre Z C 3953 an **Rudolf Mosse, Zürich.**

## Forces motrices.

On cherche à placer dans les environs de Sion (Valais) 500 H. P. pour usages industriels.

S'adresser à Monsieur J. Travelletti, ingénieur à Sion.

## Bauholz.

Sehr schönes, dürres Bauholz hat noch ein grösseres Quantum zu verkaufen

**Gottlieb Würml,**  
**Oberwangen b. Sirnach**  
**Kt. Thurgau.**

Junger, tüchtiger

## Bautechniker,

guter Zeichner und energischer Bauführer, mit 8-jähriger Praxis, gegenwärtig in Italien, **sucht Engagement** per sofort. Prima Referenzen.

Offerten sub Z L 4136 an **Rudolf Mosse, Zürich.**

## Techniker

flotter Zeichner, dreier Hauptsprachen mächtig, **sucht per sofort Stelle**. Elektrotechn. Bureau (Patentbureau) auf Platz Zürich bevorzugt (Aushilfsstelle wird angenommen). Eventuelle spätere Beteiligung nicht ausgeschlossen. Prima Referenzen und Zeugnisse. Offerten sub Z C 4103 an **Rudolf Mosse, Zürich.**

Junger, tüchtiger

## Bauzeichner

im Werkzeichnen bewandert, **sucht sofort Stelle.**

Offerten unter Z M 4112 an **Rudolf Mosse, Zürich.**

Diplomierter

**Bautechniker** (Architekt) verheiratet, **sucht Stelle als technischer Leiter**

eines Baugeschäftes od. Sägerei. Dreier Sprachen mächtig, doppelte Buchhaltung vertraut. Prima Referenzen u. Zeugnisse. Event. spätere Beteiligung nicht ausgeschlossen.

Gefl. Offerten unter Chiffre Z O 4253 an **Rudolf Mosse, Zürich.**

## Suter-Strehler & Co.,

Konstrukt.-Werkstätte, **Zürich,**



Träger- und Bedachungswellblech, Rolladen.

**Suter-Strehler & Co., Zürich.**

Konstruktionswerkstätten u. Wellblech-Walzwerk.



## Herzogl. Bangewerkschule

Wint. 28. Oct. Wtr. 00/01  
Vorunt. 30. Sp. 1900 Schül.  
Maschinen- u. Mühlenbauschule  
m. Verpfleg.-Anst. Dir. L. Haarmann

Akademisch und praktisch gebildeter

## Architekt

zur Leitung der Bureauarbeiten eines Architekturbureaus für sofort gesucht. Anmeldungen mit Beilage von Lebenslauf unter R 3320 Q an **Haasenstein & Vogler, Basel.**

## Bautechniker.

Ein der Buchhaltung auf Bureau kundiger, der französischen Sprache mächtiger Bautechniker (wenn möglich mit Zimmerpraxis) für dauernde Stelle **gesucht.**

Offerten unter Chiffre H 3015 M an **Haasenstein & Vogler, Montreux.**

## Gesucht:

Für den Vertrieb einer vorzüglichen **Neuheit der Baubranche**, deren Einführung auch in der Schweiz mit grossem Erfolge begonnen hat, werden noch einige tüchtige, branchekundige

## Vertreter

mit guten Beziehungen **gesucht.** Hohe Provision, bei entsprechender Thätigkeit ev. Fixum. Gefl. Offerten unter X 3210 Q an

**Haasenstein & Vogler, Basel.**

## Zu verkaufen:

zu äusserst günstigen Bedingungen eine gut erhaltene, 6opferdige, selbststationäre

## Lokomobile Wolf,

die für die Schweiz. Landesausstellung in Genf erstellt wurde, nur kurze Zeit in Betrieb war und wegen Anschaffung einer grösseren Dampf-anlage verfügbar geworden ist.

Offerten unter U 6858 L an die Annoncen-Expedition **Haasenstein & Vogler, Lausanne.**

Ein grösseres, angesehenes Baugeschäft für Tief- und Hochbau in Süddeutschland **sucht** einen praktisch durchaus erfahrenen, energ. und selbständig arbeitenden

## Ingenieur.

Derselbe hat die Stelle des Chefs zu vertreten. Nur tüchtige Kraft wolle sich melden. Hoher Gehalt und Gewinnanteil. Offerten unter Z Z 4150 an

**Rudolf Mosse, Zürich.**

Zu kaufen gesucht:

## Theodolit

neue Teilung Horizont.-Kreis 18 cm, Vertikal-Kreis 15 cm Loupen- oder Mikroskopablesung. Sich zu wenden sub Z P 4190 an

**Rudolf Mosse, Zürich.**

## Bautechniker

durchaus selbständig, **sucht Stelle** auf Bau und Bureau. Eintritt nach Wunsch. Gefl. Adressen sub B D 1124 an **Rudolf Mosse, Basel** erb.

## Gesucht:

Ein junger, im Voranschlagen durchaus gewandter

## Bautechniker,

flotter Zeichner, findet per sofort auf einem Architekturbureau Stelle. Offerten unter Angabe von Studien, Praxis und Gehaltsansprüchen sub Z J 4209 an

**Rudolf Mosse, Zürich.**

## Bauzeichner

### gesucht.

Solche mit Kenntnissen im armier. Betonbau erhalten den Vorzug. Antritt 10. Juli. Offerten unter Chiffre O B 1901 an

**Rudolf Mosse, Basel.**

## Asphalt-Parkett

**Eichene** und **Pitchpine-Riemen** in Asphalt gelegt.

Zuverlässigste Garantie gegen Bodenfeuchtigkeit u. Schwamm, sowie gegen Luftzutritt von unten.

Ermöglichen die Erstellung von Parkettböden auch in nicht unterkellerten und feuchten Lokalen, über Durchfahrten etc.

Erstellen unter Garantie

**E. Baumberger & Koch**  
Steinringweg 45, **Basel.**

## Bauführer

Energisch, praktisch u. theoretisch gebildet, **sucht Stelle** in grösserem Baugeschäft oder Unternehmung. Beste Zeugnisse und Referenzen zur Einsicht. Offerten sub Z S 4268 an **Rudolf Mosse, Zürich.**

Ein techn. gebildeter, tüchtiger und zuverlässiger

## Steinhanerpolier

wünscht seine Stelle zu ändern. Offerten sub C c 2935 Z an **Haasenstein & Vogler, Zürich.**

## Dübelstein + Patent Nr. 19273.

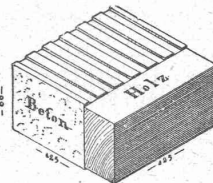

Mauerdübel sitzt unbedingt fest und **kann nie lose werden.** Beton und Holzklotz sind unlöslich mit einander **verankert.**

**E. Baumberger & Koch, Basel.**

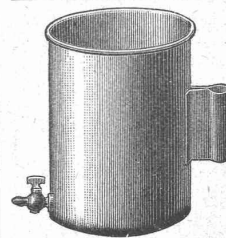

## Tropfgefäss,

D. R.-G.-M. 36049,

**drehbar**, für Oel, Wasser etc., aus **einem Stück** Ia. Stahlblech **gestanzt**, verzinkt, mit Messinghahn. **Kann nie undicht werden.** 1/2, 1, 3, 5 Liter Inhalt.

**Schwedler & Wambold,**  
**Düsseldorf XII.**

ARMATURENFABRIK ZÜRICH  
Filiale der ARMATUREN & MASCHINENFABRIK  
ACT. GES. vormals J. A. HILPERT, NÜRNBERG.  
empfehlen ihre  
**PUMPEN ALLER SYSTEME & GRÖSSEN**  
speciell

# CENTRIFUGAL-BAU-MEMBRAN-PUMPEN

## DUPLEX-