

Zeitschrift: Schweizerische Bauzeitung
Herausgeber: Verlags-AG der akademischen technischen Vereine
Band: 43/44 (1904)
Heft: 2

Werbung

Nutzungsbedingungen

Die ETH-Bibliothek ist die Anbieterin der digitalisierten Zeitschriften. Sie besitzt keine Urheberrechte an den Zeitschriften und ist nicht verantwortlich für deren Inhalte. Die Rechte liegen in der Regel bei den Herausgebern beziehungsweise den externen Rechteinhabern. [Siehe Rechtliche Hinweise.](#)

Conditions d'utilisation

L'ETH Library est le fournisseur des revues numérisées. Elle ne détient aucun droit d'auteur sur les revues et n'est pas responsable de leur contenu. En règle générale, les droits sont détenus par les éditeurs ou les détenteurs de droits externes. [Voir Informations légales.](#)

Terms of use

The ETH Library is the provider of the digitised journals. It does not own any copyrights to the journals and is not responsible for their content. The rights usually lie with the publishers or the external rights holders. [See Legal notice.](#)

Download PDF: 01.04.2025

ETH-Bibliothek Zürich, E-Periodica, <https://www.e-periodica.ch>

MASCHINENFABRIK

OERLIKON

OERLIKON
BEI ZÜRICH



Motoren für Gleichstrom, Drehstrom und Wechselstrom

Spezial-Motoren für Hebezeuge
Staubdicht und wasserdicht verschlossene

Kapsel-Motoren
Gruben-Motoren

Stufen-Motoren
Webstuhl-Motoren

Klein-Motoren.

Gesellschaft der
Ludwig von Roll'schen Eisenwerke
Filiale: **Giesserei Bern** liefert:

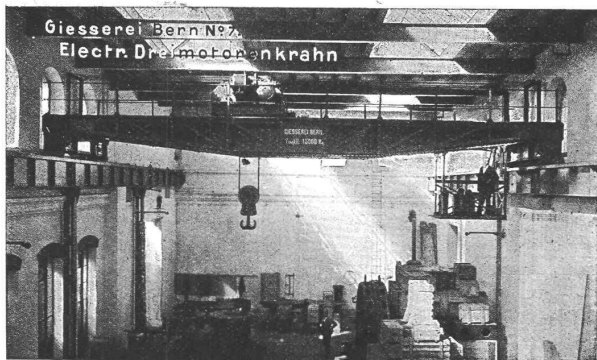

Hebezeuge jeder Art als **Laufkräne**, und feste oder fahrbare **Drehkräne** für Hand- und speziell **elektrischen** Betrieb; **Aufzüge** für hydraulischen, **elektrischen** und Transmissionsbetrieb.

Eisenbahnmaterial als **Drehscheiben** und **Schiebebühnen** für Wagen und Lokomotiven; Hand-, **Dampf-** und **elektrischer** Betrieb. **Weichen** für **Haupt-** u. Nebenbahnen, für **Vignol-** u. **Rillen-Schienen**. **Barrieren** mit und ohne Verriegelung und Vorläuten.

Zahnstangenoberbau; komplette Seilbahnen für Güter- und Personentransport. (Eigene **patentierete** Systeme.) Seit 1898 21 Touristen-Seilbahnen geliefert.

Schleusenanlagen für Hand- und elektrischen Antrieb. Hydraulische, automatische **Zementsteinpressen**. Angaben über zahlreiche Ausführungen, Referenzen, Projekte und Kostenvoranschläge stehen zu Diensten.

Rudolf Mosse, Zürich, alleinige Inseraten-Annahme für die **Schweizer. Bauzeitung.**

Cement-, Kalk- & Cementsteinfabrik

Käpfnach b. Horgen

empfehlen ihre seit 25 Jahren in der verschiedensten Verwendung erprobten Produkte wie:

Cementsteine
in allen Formaten für Rohbau und gewöhnliches Mauerwerk,
Kaminformsteine, div. Formsteine
für Schächte und Stollenmauerung,
Gartensteine und Platten, leichte Tuffsteine
für Scheidewände und Riegelmauerwerk, ferner
la. Röhrencement, Hydr. Schwer. Kalk und Cementröhren
10—16 cm weit.

Normenfestigkeit, prompte Bedienung und billigste Preise zusichernd.



PAUL STOTZ

STUTTGART

KUNSTGEWERBL. WERKSTÄTTE
G. M. B. H.

ANFERTIGUNG FEINER METALLARBEITEN
IN JEDER STILART NACH EINGESANDTEN
SOWIE NACH EIGENEN ENTWÜRFEN

▲▲▲ BELEUCHTUNGSKÖRPER ▲▲▲
GRABERZIERUNGEN · BESCHLÄGE
KAMINGIER · TREPPENGELÄNDER
BAUORNAMENTE · GESCHMIEDETE ERGÄNZE
FIGURENGUSS · IN JEDER GRÖSSE
ELEKTRISCHE HEIZ- u. KUCHEN-APPARATE



Otto Wehrle, Emmendingen (Baden),
 Maschinenfabrik, Kesselschmiede, Kupferschmiede.
 Spezialfabrik für moderne Brauerei- und Mälzerei-Einrichtungen.

Maschinelle Nietung!

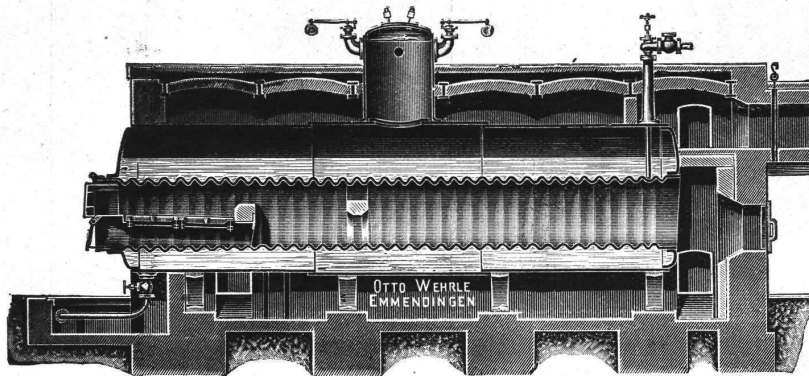

Maschinelle Stemmung!

Dampfkessel jeden Systems und jeder Grösse.
 Reservoirs, Vorwärmer, Asphalt- und Seifenkessel, **Eisenkonstruktionen**.
 Blecharbeiten und Kupferschmiedarbeiten jeder Art.
Transmissionen neuester Konstruktion, **Pumpen** und **Aufzüge** für alle Zwecke.
Apparate für die chemische Industrie.

Schweiz. Akkumulatorenwerke Tribelhorn A.-G. Olten.
Elektrische Motorwagen & Motorboote. Akkumulatoren
 für Kraft und Licht.
 Vorteile: Bisanhin unerreichte Einfachheit.
 Schweiz. Akkumulatorenwerke Tribelhorn A.-G. Olten.

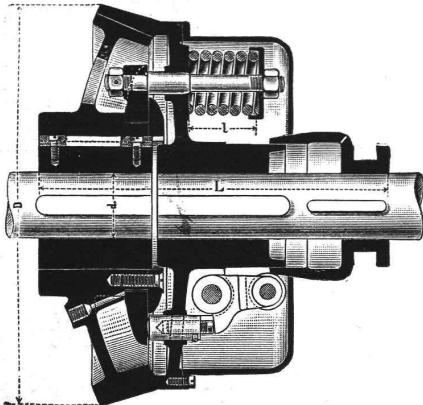

Prospekte und Preislisten gratis.

Unsere

Pat. Reibungs-Kupplung

zeichnet sich aus durch:

Einfache, solide Konstruktion;
 Leichtes, stossfreies Ein- und Ausrücken während
 des Betriebes;
 Geringe Abnützung;
 Vollkommene Sicherheit gegen selbsttätiges Ein-
 und Ausrücken;
 Bequeme Zugänglichkeit aller Teile;
 Billige Preise.

Maschinen-Fabrik St. Georgen b. St. Gallen.

Kom.-Ges.

Ludwig v. Süsskind.

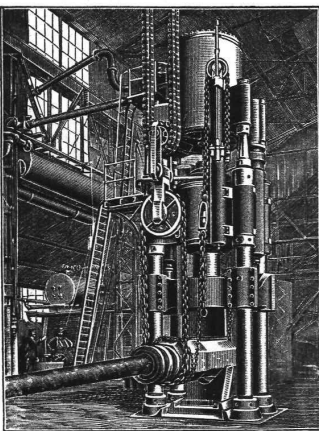

Dampfhdraulische Schmiedepresse. Stahlformguss bis zu 50 000 kg Stückgewicht.

Haniel & Lueg

Maschinenfabrik

Eisen- und Stahlwerk

Düsseldorf-Grafenberg.

Hydr. Nietenrichtungen mit beweglichen und festen
 Nietern,
 Hydr. Blechbiegemaschinen,
 Hydr. Flansch- und Börtelmaschinen.
 Hydr. Schmiedepressen, Scherer, u. s. w.
 Hydr. Hebevorrichtungen,
 Schmiedestücke aus Stahl, Flusseisen und Nickelstahl,
 in jeder Grösse bis zu 40 000 kg Stückgewicht,
 Dampfhydraulische Schmiedepresse. Stahlformguss bis zu 50 000 kg Stückgewicht.

Vertreter für die Schweiz: Ingenieur **J. Rubin, Zürich, Bahnhofstr. 94.**



Fabrik-Zeichen
 gesetzlich geschützt.

Präzisions- und
Schul-Reisszeuge.

E. O. Richter & Co.,
 Chemnitz i. Sachsen.

Leichte, wasserdichte
 Loden u. Waterproof
 f. Pelerinen, Havelocks
 Joppen und Hosen.
 Sämtliche Ausstattungsgegen-
 stände für Touristik und Sport.
 Fertige Kostüme für Damen.
 Massanfertigung.
 Stoffver auf motorw.ise.
 Muster zu Diensten.
Fritsch & Cie.,
 Nachf. v. Jordan & Cie.
 60 Bahnhofstrasse 60
 neben Frz. Carl Weber, Spielwaren.

Best assortiertes Lager
 von Ia. Qualität

Schwenkseilen,
Flaschenzug- und Aufzugseilen.
 15—45 mm und bis 200 m lang,
Bindseile
 beliebiger Dicke und Länge,
Gerüststricke, Spitzstrangen,
Maurerschnüre, Senkelschnüre,
Drahtseile
 für Transmissionen und Aufzüge,
Wagenfett, Seiltschmiere, Bast-Tragband
 empfiehlt bestens

D. Denzler, Seiler,
Zürich.

Emil Steiner

Mech. Werkstätte und
 Maschinenhandlung
Wiedikon-Zürich
 empfiehlt sich zur Lieferung
 von neuen und gebrauchten
Werkzeugmaschinen aller Art
 Drehbänke, Bohrmaschinen,
 Hobelmaschinen, Feldschmieden etc.
Transmissionen
 in allen Systemen u. Dimen-
 sionen. Stets grosses Lager
 in gebrauchten und neuen
 Wellen, Riemenscheiben, Häng- u. Stehlager
 zu billigen Preisen.

Patent-Bureau
 Carl Müller
 Zürich

Prospekte
 u. Auskunft
 gratis

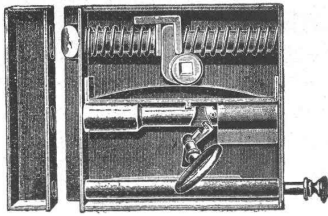

„Reform“ Türschloss der Zukunft.

Patentiert in:
 Deutschland Frankreich Italien
 Oesterreich Russland Schweiz
 Amerika D. R. G. M.
 Dauerhaft Billig Einfach.
WÜSCHER & Co.,
 Feuerthalen bei Schaffhausen.

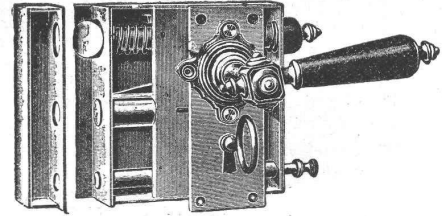

van BAERLE'S

● Kesselsteinsoda ●

== MARKE SS. ==

Wirksamstes und billigstes Mittel gegen Kesselsteinansatz in Dampfkessel.
 Man verlange Prospekt von den alleinigen Fabrikanten
 Gebr. van Baerle, Fabrik chem.-techn. Produkte.

Bad- u. Wasch-Einrichtungen

1. Beschädigung des Kessels durch den Betrieb absolut ausgeschlossen.
2. Ueber Erwarten rasches Kochen der Wäsche und grösste Ersparnis an Zeit und Brennmaterial.

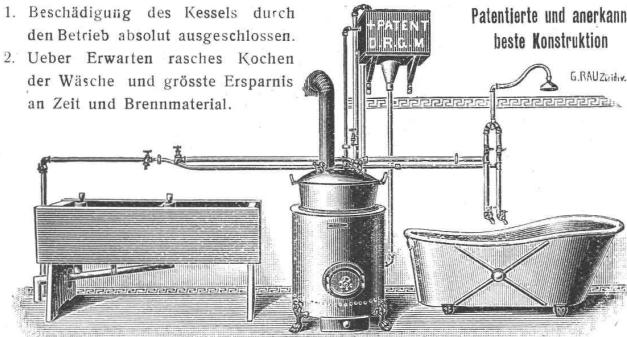

GEBR. LINCKE, ZÜRICH,
 Seilergraben 57/59.

Isolier-Materialien für Bauzwecke:

Isolier-Filzkarton | Isolier-Papiere
 gegen Schall, Kälte u. Hitze | (gegen Feuchtigkeit)
Asphalt-Dachpappen, echt schlesisches Holzzement
 la. Karballinaum, Dachlack, Asphaltkitt, Schiffs Kitt etc.
Meynadier & Cie., Zürich,
 — Klausstrasse 33 — Telephon 1143.

Duchapt Caron, Paris



Alleiniger Fabrikant

35-jähriger Erfolg ❖ ❖ 27 Medaillen.
Gegen Feuchtigkeit der Mauern, frischen Gips und Salpeterbildung Anstreifen auf Zement.
Caron'sche Tünchen

Alleinverkauf für die Schweiz:
Gips-Union A-G., Stadthausquai 11, Zürich.

Zentrifugalpumpen

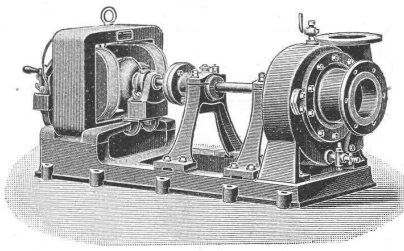

jeder Art, speziell
Hochdruck-Zentrifugalpumpen

Menck & Hambrock, Altona-Hamburg 32.



G. Wüst & Comp. in Seebach-Zürich

bauen als Spezialität:

Elektrische Personen- und Warenaufzüge
 mit Pfeilradwinde nach eigenem patentiertem System.

Beste Aufzugswinde der Gegenwart,

welche vermöge ihres geringen Stromverbrauchs **an jedes Lichtnetz** (also auch Einphasenstrom) angeschlossen werden kann.

Eine **Druckknopfsteuerung** eigenen Systems ermöglicht die Benützung des Aufzuges **ohne Führer** durch jedes Kind.

Billigste Anschaffungs- und Betriebskosten.

Absolut ruhiger Gang. Präziseste Steuerung. Vorzügliche Fangvorrichtung. Projekte u. Kostenvoranschläge gratis. Man verlange ausführlichen Prospekt.

Feinste Referenzen über ausgeführte Anlagen.

Aktien-Gesellschaft „Reussengrube“

Thüring. Gewerbe- und Industrie-Ausstellung zu Erfurt 1894.
 Staatspreis.
 Telegr.-Adresse: Reussengrube-Gerareuss.

Erdfarben- u. Verblendstein-Fabrik
 zu **Kretzschwitz b. Gera-Reuss**
 Verblendstein-Werke I. Ranges
 empfiehlt

Sächs.-Thüring. Industrie- und Gewerbe-Ausstellung zu Leipzig 1897.
Ehrenpreis der Stadt Leipzig.
 Fernspr.-Anschl. Amt Gera Nr. 311

Verblend- und Profil-Steine, Terrakotten etc.

in jeder gewünschten Farbe, wie **hell- und dunkelrot, lederfarben, gelb, lichtgelb, ockergelb, hell- und dunkelgrau** (Sandsteinfarben).

Glasuren in allen Farben

feinste Qualität, garantiert haarrissfrei und wetterbeständig.

Anfertigung von **Zeichnungen für Verblendsteinfassaden** gratis.

Grosse Staats- und Privatbauten ausgeführt.

Zeugnisse von Behörden.

Muster gratis und franko.

Vertreter: **F. Sponagel & Co., Zürich.**

Zugfrei. Closets Geruchlos.

überall anwendbar, wo **wenig oder kein Wasser** zur Verfügung. Für Fabriken, Kasernen, Schulen, einfache und bessere Wohnungen.
J. A. Braun, Stuttgart W.

Facettier-, Schleif- und Polierwerke Seebach, Spiegelbelege-Anstalt Fensterglas Draht- und Rohglas Glasjalousien etc. etc.

Grambach & Linsi, Brung. 8 & 10, Zürich

Höchste Auszeichnung Goldene Medaillen Zürich 1894, Genf 1896. Man verlange Preise über alle Tafelgläser

unbelegt plan Telegramm Grambachlinsi Zürich.

Spezialität: Spiegelglas

Ia. belegt facettiert

Telephon 2290.

in allen Façonnen.

Anerkannt beste Sorten

Dynamit verschiedene Stärken für alle Sprengzwecke.

Züandschnüre Sprengkapseln



Dynamit Nobel A.-G. Zürich Mythenstrasse 21.

Fabrik in Isleten (Uri). Dépôts in der ganzen Schweiz.

Ad. Schulthess, Zinkornamentfabrik Mühlebachstr. 62 & 64 Zürich V.

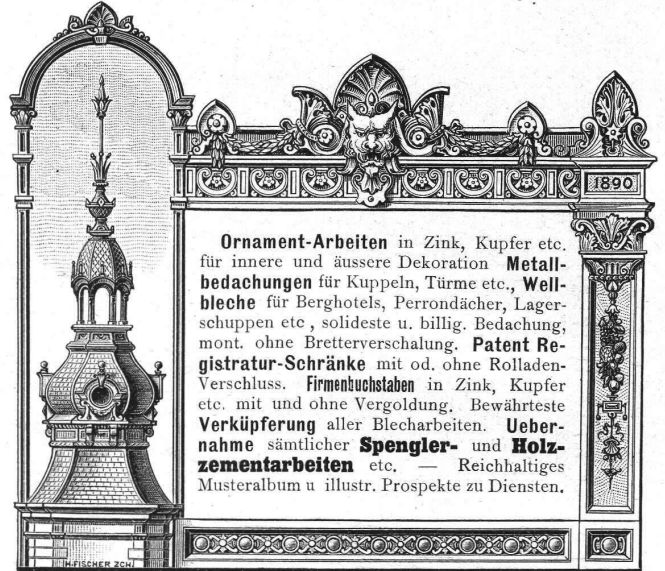

Ornament-Arbeiten in Zink, Kupfer etc. für innere und äussere Dekoration Metallbedachungen für Kuppeln, Türme etc., Wellbleche für Berghotels, Perrondächer, Lager-schuppen etc., solideste u. billig. Bedachung, mont. ohne Bretterschalung. Patent Registratur-Schränke mit od. ohne Rolladen-Verschluss. Firmenbuchstaben in Zink, Kupfer etc. mit und ohne Vergoldung. Bewährteste Verküperung aller Blecharbeiten. Uebernahme sämtlicher Spengler- und Holz-zementarbeiten etc. — Reichhaltiges Musteralbum u. illustr. Prospekte zu Diensten.

Moderne deutsche, französische

Tekko-

Schweizer-Fabrikat, waschbar,

Sanderson's-erstklass. engl. Fabrikat,

Lincrusta-schönster Ersatz für

Engl. Plafond-plastisch, leicht,

apeten und englische Fabrikate

apeten (Haupt-Depot)

enorm solid, desinfizierbar.

apeten wunderschöne Friese.

apeten Holztafer, billige.

apeten dauerhaft.

Letzte Neuheit: Fab-Ri-Ko-Na

amerikanischer Wandstoff, in allen Farben, uni oder künstlerisch bemalt (Alleinvertretung f. die Schweiz).

Musterkarten und Kataloge auf Wunsch umgehend franko. Voranschläge prompt. — Zivile Preise. — Sorgfältige Ausführung.

J. Bleuler, Tapetenlager, 38 Bahnhofstr. — ZÜRICH — Bahnhofstr. 38

Ia. komprimierte blanke Stahl-



Grösstes Lager. Prompte und billige Bedienung.

Affolter, Christen & Co., Basel. Eisen und Stähle en gros.

Rocalith-Estrich beste Linoleum-Unterlage an Stelle von Gipsestrich

trocknet und erhärtet in 24 Stunden. Billigste Preise. Muster und Kostenvoranschläge zu Diensten. Carl Pfalz & Cie., Basel.

Gelochte und gepresste Bleche

jeder Art.

Metalldraht-Gewebe

in Messing, Kupfer, Bronze etc. in jeder Nummer sowie sämtliche

Maschinen für Papier-, Pappen- und Holzstoff-Fabrikation.

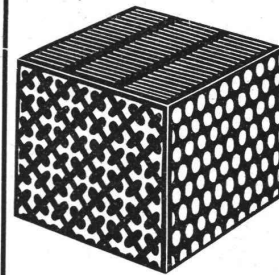

Maschinenbau und Metalltuchfabrik Akt.-Ges. Raguhn i. Anh.

Echtes Drahtglas von St. Gobain liefern ab Lager und ab Fabrik billigst.

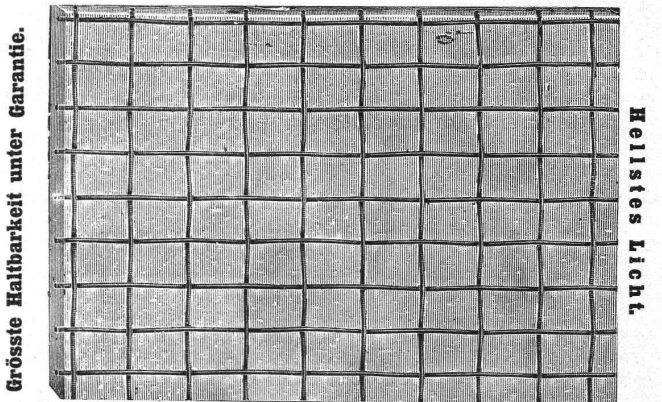

Grösste Haltbarkeit unter Garantie.

Helles Licht

die Vertreter: Ruppert, Singer & Cie., Zürich.

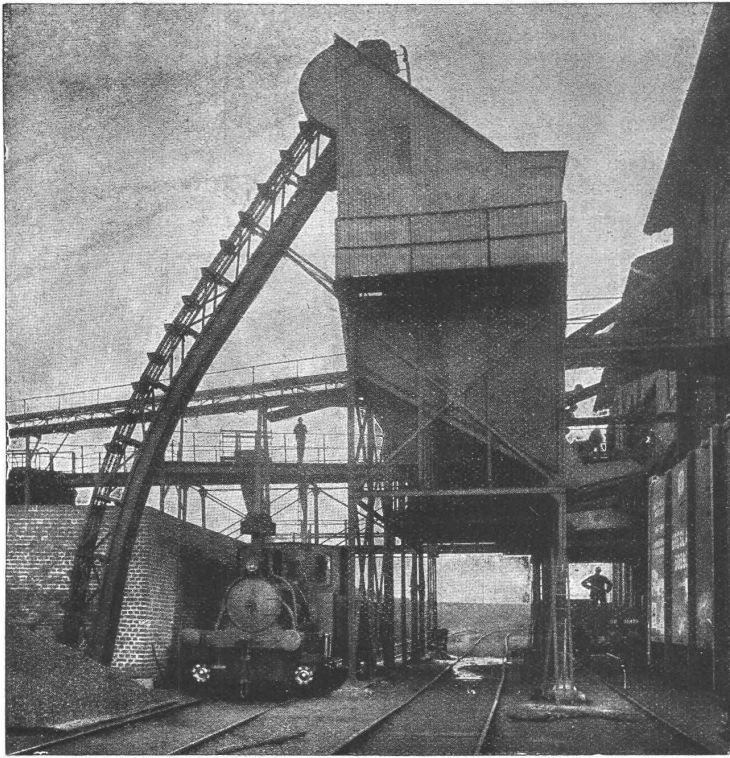

A. Stotz

Eisengießerei und
Apparate-Bauanstalt
Stuttgart

gegründet 1860
liefert als Spezialität:
Transport-Apparate
für Massengüter jeder Art,
wie Elevatoren,
Transporteure, Aufzüge,
Transportschnecken,
Förderrohre, Kessel-
beschickungs-Anlagen
etc. etc.
in allen Grössen und
für alle Verhältnisse.

**Zerlegbare Treib-
und Stahlbolzenketten.**

Herstellung von schmied-
barem Eisenguss,
Temperstahlguss und
Grauguss in
anerkannt vorzüglicher
Qualität.

Kataloge, Projekte
und Ingenieurbesuch zur
Verfügung.

Erstklassige Referenzen.

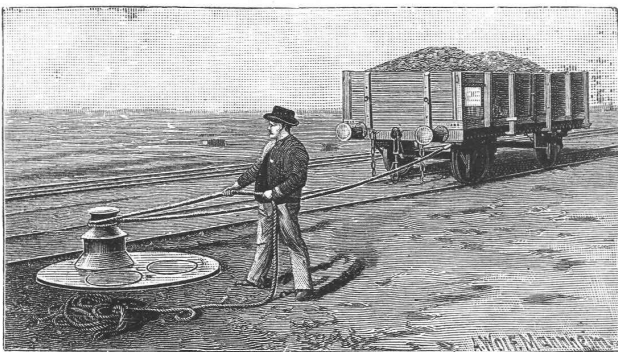

Joseph Vögele, Mannheim

liefert seit 1842:

Weichen jeder Bauart und Spur-
weite für Haupt- und Nebenbahnen;
Herzstücke; Kreuzungen;
Drehscheiben und Schiebebühnen
für Lokomotiven und Wagen, mit
Hand-, Dampf- und elektr. Antrieb.
Drehscheiben mit Fuhrwerk be-
fahrbar;
Rangierwinden, Spills, elektr. ange-
trieben, **Stellwerke, Schlagbäume.**

Vertreter für die Schweiz:

Wolf & Graf, Zürich.

Flügel-Pumpen

zu m Heben von Wasser,
Petroleum, Lauge etc.

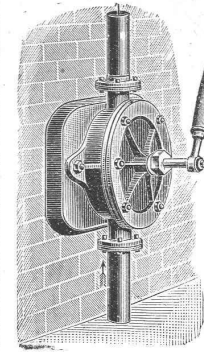

Pumpen und Armaturen jeder Art.

Bopp & Reuther, Mannheim.



A. Jucker, Nachf. von
Jucker-Wegmann,
Papierhandlung z. Hecht.
Schiffläude 22, Zürich.

Grosses Lager
von
Pauspapieren, Pausleinen,
und **Zeichnenpapier,**
Rollen und Bogen,
in nur vorzüglichen Qualitäten.
Holzementpapier, Dach-
pappen, Bodenbelag- u.
Teppich-Unterlag-Papiere.

Holz-Terrazzo

Bester fugenloser Bodenbelag.

Fusswarm, feuerfest, wasserbeständig, elastisch, sanitär und staubfrei.

Referenzen! — **Keine Magnesitverbindung.** — Garantie!

Herm. Schultze, bautechn. Bureau

Weinbergstrasse 53 — **ZÜRICH IV** — Telephon 2939.

Fabrbare Versetzmasten

für Sandsteinbauten etc., System Voss.

Rüstungen entbehrlich. Bedeutende Kosten- und Zeitersparnis.
Ia. Zeugnisse und Referenzen. Patente angemeldet.

— **Aleinfabrikation für die Schweiz:** —
Kesselschmiede Richterswil.

Rickentunnelunternehmung A.-G. Wattwil

ist zur Zeit

— **Käuferin von 2—3 Lokomotiven** —

mit 75 cm Spurweite; und 5 km Geleise mit Laschen und Bolzen.

Steinbruch-Gesellschaft Ostermundigen
bei Bern.

Blauer und gelber Sandstein. Lieferung als Rohmaterial aufs
Mass in jeder Grösse oder behauen nach Plänen und Zeichnungen.

Soeben ist erschienen:

Academy Architecture

and Architectural Review

von

Alex. Koch, Architect,

vol. 25 (1904 I) Fr. 5.—, geb. Fr. 6.—
vorrätig bei

Caesar Schmidt, Buchhandlung,
Zürich, Fraumünsterstrasse 14.

Stelle gesucht:

Cementier, als Vorar-
beiter, dem
ein grösseres
Geschäft zur selbständigen Ver-
waltung übergeben werden könnte,
sucht passende Stellung. Beste
Zeugnisse stehen zu Diensten.
Gefällige Offerten unter Chiffre
Z. B. 5627 an **Rudolf Mosse, Zürich.**



Georg Meyer & Kienast
Bahnhofplatz **Zürich.**

Photographische Artikel.

Zum Photographieren von Architek-
turen etc. liefern wir photographische
Apparate von Fr. 4.— bis Fr. 400.—
Litote Stereo-Apparat Fr. 48.—

— **Katalog gratis.** —

Tüchtiger Ingenieur

wird gesucht.

Bewerber sollen im Maschi-
nenfach gründlich bewandert
sein und im **Patentwesen** Kennt-
nisse besitzen. Bei Beteiligung
leitende Stellung. Ausführliche
Offerten mit Referenzen unter
Chiffre Z. K. 5735 an

Rudolf Mosse, Zürich.

Ingenieur oder Techniker gesucht,

der zuverlässig, im Eisenbetonbau erfahren ist und selbständig Arbeitspläne und Eisenauszüge anfertigen kann. Eintritt sofort.

Offerten an die **Frankfurter Betonbau-Gesellschaft, Frankfurt a. Main.**

Betriebsingenieur.

Gesucht ein tüchtig, gewandter, sowohl praktisch als theoretisch gebild. Betriebsingenieur für eine Maschinenfabrik mit 400 Arbeitern.

Es wird in erster Linie darauf gesehen, dass derselbe das Lohn- u. Kalkulationswesen von Grund aus kennt, hauptsächlich aber in Bezug auf Arbeitsinteilung, Organisation u. Einführung neuer Arbeitsverfahren hervorragendes leiste. Geeignete Bewerber wollen ihre Angebote m. Angabe d. Alters, d. Lebenslaufes, d. bisherigen Stellungen, d. Gehaltsanspr. u. d. Eintrittstermins unt. Z R 5442 richten an die Annoncen-Expedition **Rudolf Mosse, Zürich.**

Gesucht:**jüngerer Geometer,**

tüchtiger Zeichner-Operateur. Eintritt event. sofort. Offerten unter Chiffre OF 6832 an

Orell Füssli-Annoncen in Zürich.

Gesucht

ein in Kostenanschlägen und Abrechnungen gewandter, auf Baustelle erfahrener und auch mit Ausführung von **Eisenbetonkonstruktionen** vertrauter, zuverlässiger

Bautechniker

mit Kenntnis der franz. Sprache. Offerten mit Angabe der bisherigen Tätigkeit, des Alters und der Gehaltsansprüche gefl. sub Chiffre Z. C. 5678 an **Rudolf Mosse in Zürich.**

Diplom. Betriebsingenieur,

tatkräftig, gewissenhaft, für bedeutendes chemisches Werk in Elsass-Lothringen

gesucht

für sofort. Protestant, verheiratet, kräftiger Wuchs, ansprechendes Auftreten, Alter 28 bis 35 Jahre. Elsässer oder Schweizer bevorzugt. Gute Lebensstellung bei befriedigenden Leistungen. **Kenntnis des Deutschen u. Französischen Bedingung, die des Italienischen erwünscht.**

Lebenslauf, Photographie, Copie der wissenschaftlichen u. praktischen Zeugnisse erbeten sub F. G. A. 143 an **Rudolf Mosse, Frankfurt a. M.**

Ingenieure u. Techniker erhalten Stellungen d. d. Techn. Bureau **Spitz & Co., Berlin W 57,** Potsdamerstrasse 70a.

L. Lutz'sche Lederkohlenwerke Gernsbach i. M. liefern Lederkohlen billigst und reell in jedem Quantum.

Architekt,

selbständig arbeitend, mit achtjähriger Praxis, der mehrere Jahre in einem ersten Architektur-Bureau Deutschlands tätig war, **sucht dauernde Stellung** in einem Architektur- oder Baugeschäft.

Offerten sub Z E 5480 an **Rudolf Mosse, Zürich.**

Ingenieur

(Schweizer), seit Jahren im Auslande in grossen Etablissements in selbständigen Stellungen tätig, erfahren im Bau von **Dampfmaschinen** liegender als auch stehender Anordnung mit Ventil, Corliss- oder Schiebersteuerung, **Dampfkessel, Pumpen, Bergwerksmaschinen, Kondensationsanlagen,** allgemeiner Maschinenbau, gewandt im Verkehr mit der Kundschaft, u. Geschäftsabschlüssen, Kalkulation etc., sucht entsprechende Stellung. Kenntnis der französischen, italienischen und englischen Sprache.

Gefl. Offerten sub Z G 5357 an **Rudolf Mosse, Zürich.**

Junger Bautechniker

mit sechsjähriger Praxis und zwei Semestern Hochschule, sucht während der Monate August, September und Oktober passende Beschäftigung.

Gefl. Offerten erbeten sub Chiffre Z. Q. 5516 an **Rudolf Mosse, Zürich.**

Avis.

Etudiant de l'école d'ingénieurs de Lausanne cherche un emploi dans un chantier ou bureau d'ingénieur pour ses vacances d'été. S'adresser sous **G. Nicole,** Tonnelles 2, **Lausanne.**

Fremder Architekt,

welcher seine persönliche Mitarbeit an einer der letzten in der Schweiz prämierten Konkurrenzen nachweisen kann, firm in Innendekoration, Mobiliar, Fassade-Entwurf,

sucht Stelle

in der **Schweiz oder Ausland.** — Zeichnungen, Zeugnisse auf Verlangen.

Anfragen unter Z. D. 5504 an **Rudolf Mosse, Basel.**

Ferienstellung

sucht Student des Bauingenieur-faches, Absolv. einer kgl. preuss. Tiefbauschule, 2 1/2 Jahre Praxis, zum 15. Juli. Offerten unter Z. V. 5696 an **Rudolf Mosse, Zürich.**

Gesucht.**Bautechnisch gebildeter**

junger Mann,

gesetzten Alters für ein grosses Fabrikabtablissement zum 15. Juli oder 1. August. Derselbe muss energischen Charakters und befähigt sein, Schreiner- und Schlosserwerkstätten fachmännisch zu beaufsichtigen, sowie vorkommende Baarbeiten in und ausser der Fabrik zu leiten. Nur gut empfohlene Bewerber wollen ihre Offerte einreichen unter Chiffre Za G. 1108 an **Rudolf Mosse, St. Gallen.**

Feiner technischer ZEICHNER

sucht Stelle auf ein Patentbureau nach Zürich, Bern, Basel, St. Gallen oder Genf.

Gefl. Offerten unter Z. Q. 5391 an die Annoncen-Expedition **Rudolf Mosse, Zürich.**

Jüngerer Architekt

auf Bureau und Baustelle erfahren, mit besten Zeugnissen aus Schule u. mehrjähriger Praxis, **sucht passende Stellung** in solidem Baugeschäft od. Architekturbureau.

Gefällige Offerten erbeten unter **Z. G. 5682** an **Rudolf Mosse, Zürich.**

Polytechniker wünscht über die Ferien bei einem Ingenieur oder Geometer in die **Praxis zu treten.**

Offerten unter Z. C. 5653 mit Angabe der Bedingungen an **Rudolf Mosse, Zürich.**

Bautechniker,

durchaus praktisch und theoretisch gebildet, flotter Zeichner, m. la. Zeugnissen **sucht mögl. sogleich anderwärts Stellung.** Gefl. Offert. unter Z. Z. 5650 an **Rudolf Mosse, Zürich.**

Betriebstechniker,

gewandt, energisch, erfahren im allgemeinen Fabrikbetriebe der Elektrotechnik und des Maschinenbaues **sucht Anstellung** in einer Fabrik. Gefl. Offerten unter Chiffre Z. N. 5638 an **Rudolf Mosse, Zürich.**

Electricien-technicien,

ayant été employé pendant plusieurs années dans une grande maison de constructions électriques, en qualité de **constructeur-calculateur;** occupé à présent dans le service d'un **tramway électrique;** désire place comme

Chef d'exploitation

d'une grande installation de la Suisse ou de l'étranger. Références et Certificats à disposition.

S'adresser sous chiffre Z. L. 5586 à **Rodolphe Mosse, Zürich.**

Gesucht

Junger, tüchtiger

Techniker

auf **Eisenkonstruktionen,** mit dem Ausarbeiten von Werkzeugen und Materialauszügen vertraut. Ausführliche Bewerbungen mit Gehaltsansprüche zu richten unter Z. B. 5677 an die Annoncen-Exped. **Rudolf Mosse, Zürich.**

Heliographien

Ein Baubureau, das die Heliographien seiner Pläne nicht selbst ausführt, nimmt für deren Erstellung **Offerten** entgegen. Letztere sind unter Chiffre U 4065 Y an **Haasen-stein & Vogler, Bern,** zu richten.

Herzogl. Baugewerkschule Str.-Unt. Holzminden, Str.-Unt. 11. Apr. Holzminden, 31. Okt. verbunden mit Maschinenbauschule, Verpflegungsansl. **Dir.: E. Haarmann.**

Gesucht

zu **sofortigem Eintritt** ein künstlerisch durchaus befähigter, akademisch gebildeter

Architekt.

Gefällige Offerten unter Chiffre **Z. W. 5622** an die Annoncen-Expedition **Rudolf Mosse, Zürich.**

A louer à Montreux

des **locaux spacieux** de construction récente avec **forces motrices très importantes,** électriques, hydrauliques et à vapeur à disposition. Convientraient à toute espèce d'industrie.

Pour visiter et renseignements s'adresser au bureau de la Société Electrique Vevey-Montreux, Les Jumielles, Verretet.

Un

ingenieur électricien

trouverait à se placer avantageusement pour la direction et l'exploitation d'une usine électrique. Entrée de suite.

Adresser offres avec prétentions références et indication de date d'entrée à la **Société des forces motrices du Doubs, Porrentruy.**

In **Eisenkonstruktionen** u. **allg. Maschinenbau** bewanderter, junger

Masch.-Techniker, mit 4 Jahren Praxis, selbst. in Ausführung von kleinen statischen Berechnungen, Werkstattzeichnungen u. Materialauszügen, **sucht bald. Stellung.** Gefl. Offerten sub Z N 4088 an **Rudolf Mosse, Zürich.**

Zu verkaufen

event. Lizenz abzugeben, Schweiz. Patent Nr. 28946

betreffend eine Vorrichtung für gleichzeitige oder getrennte Steuerung **dreier** Wellen od. Elektromotoren. Auskunft erteilen **Mrs. Herren & Guerchet,** Rue Petitot, **Genève.**

Dynamo,

110 Volt Gleichstrom, zirka 10 Pferde stark, wird

zu kaufen gesucht.

Haab & Cie., Wolhusen (Luzern).

Für Cementkunststeinfabriken.

Sämtliche Steinmehle, Terrazzokörnungen u. Würfel liefert billigst die **Cementwarenfabrik von**

F. H. Malang,

Kressbronn a. Bodensee (Württemberg).

Muster u. Preislisten franko.

Sachsen-Altenburg. **Technikum Altenburg** Maschinenbau. Elektrotechnik Programm kostenfrei. Lehrwerkstätte

Rudolf Mosse

Alleinige Inseraten-Annahme für die „Schweiz. Bauzeitung“.