

Zeitschrift: Schweizerische Bauzeitung
Herausgeber: Verlags-AG der akademischen technischen Vereine
Band: 43/44 (1904)
Heft: 3

Werbung

Nutzungsbedingungen

Die ETH-Bibliothek ist die Anbieterin der digitalisierten Zeitschriften. Sie besitzt keine Urheberrechte an den Zeitschriften und ist nicht verantwortlich für deren Inhalte. Die Rechte liegen in der Regel bei den Herausgebern beziehungsweise den externen Rechteinhabern. [Siehe Rechtliche Hinweise.](#)

Conditions d'utilisation

L'ETH Library est le fournisseur des revues numérisées. Elle ne détient aucun droit d'auteur sur les revues et n'est pas responsable de leur contenu. En règle générale, les droits sont détenus par les éditeurs ou les détenteurs de droits externes. [Voir Informations légales.](#)

Terms of use

The ETH Library is the provider of the digitised journals. It does not own any copyrights to the journals and is not responsible for their content. The rights usually lie with the publishers or the external rights holders. [See Legal notice.](#)

Download PDF: 01.04.2025

ETH-Bibliothek Zürich, E-Periodica, <https://www.e-periodica.ch>



Maschinenfabrik Oerlikon

Oerlikon bei Zürich

Weltausstellung Paris 1900 — 2 Grands Prix.

Elektrische Anlagen

jeden Umfanges.

Kraftübertragung. Kraftverteilung. Beleuchtung. Elektromechanische Anwendungen. Elektrochemie. Tramways. Nebenbahnen. Vollbahnen.

Generatoren und Motoren

für Gleichstrom, Einphasen- und Mehrphasenstrom.

Transformatoren.

Elektrisch angetriebene Werkzeugmaschinen.
Spezialitäten für Kessel-, Brücken- und Schiffsbau.





+ Nr. 23860 **Benn's** + Nr. 23860

Patent Reibungskupplung

ist

**die beste — die sicherste —
die einfachste — die billigste**

aller existierenden Reibungskupplungen.



Man verlange Kataloge.

Normale Kupplungen auf Lager

Alleiniges Ausführungsrecht für die Schweiz:

Gesellschaft der

L. von Roll'schen Eisenwerke

Eisenwerk Clus (Kt. Solothurn.)

Abtg.: Moderne Transmissionen.

Atelier für Vervielfältigung techn. Zeichnungen.

Telephon Nr. 6027 **E. R. BERTSCHMANN** Telegr.-Adresse: Pausbertschmann.

51 Schipfe **Zürich I**, Schipfe 51.

Lichtpausverfahren nach den neuesten Methoden in tadelloser Ausführung.

Heliographie, positiv, negativ u. Sepiaverfahren.

Negrographie, Copien in tief schwarzen, scharfen Linien und reinweissem Grund, auf Paus-, Zeichen- oder Leinwand-Papier, in diversen Stärken.

Rascheste Ausführung bei jeder Witterung.

Sorgfältige, prompte u. billige Bedienung. Muster u. Preise zu Diensten.

Verkauf von Heliographie-, Paus- u. Zeichenpapier, Lichtpausapparate und Utensilien. Billige Bezugsquelle.

Thonwerk Biebrich, A.-G.

Biebrich a/Rhein

beste Referenzen und Zeugnisse aus der Schweiz,

liefert die für den Bau und Betrieb von Gasanstalten, Zementfabriken, Chemischen Fabriken, Cellulosefabriken, Schweiß- und Puddelwerken, Eisengiessereien, sowie für Dampfkessel- und sonstige Feuerungsanlagen notwendigen

feuerfesten & säurebeständigen Produkte

Retorten, Form- u. Normalsteine, Gloverringe, Mörtel etc.

GUSTAV GRIOT, Brücken- und Masch.-Ingr. **ZÜRICH V.**

Brücken, * * * * * Eisenhochbau, * * * * *

Hebemaschinen, * * * * * Armierter Beton, * * * * *

Projekte, Werkpläne, **Statische Berechnungen** Belastungsproben. * * * * *

Rudolf Mosse, Alleinige Inseratenannahme der Schweiz. Bauzeitung.

A. Borsig, Berlin-Tegel

Lokomotiven für Bau-Unternehmungen
jeder Bauart und Spurweite in verschiedenen Grössen stets auf
Lager.

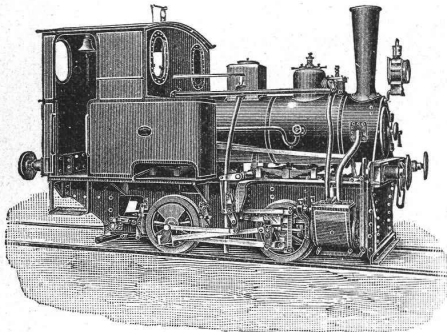

Einfache, nur bewährte Konstruktionen.

Aus bestem Material in solider Ausführung bei kurzen Lieferzeiten.

Reserveteile

stets vorrätig und versandbereit.
Sofortige Austauschbarkeit infolge weitgehender Normalisierung.
Leichte Bedienung und gute Instandhaltung.

Drahtseile

aus Gusstahldrähten eigener Fabrikation

für

Seilbahnen, Bergwerke, Krane,
Aufzüge etc.

Gusstahldraht

bis zu den höchsten Härtegraden

für

Spiralfedern, Werkzeuge, Drahtseile etc.

empfiehlt

Wilhelm-Heinrichswerk, A.-G.

vorm. Wilh. Heinr. Grillo, Düsseldorf.

KIRCHNER & Co., Leipzig-Sellerhausen.

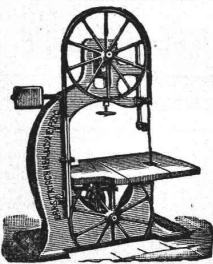

Grösste Spezialfabrik von
Sägewerkmaschinen

und

Holzbearbeitungsmaschinen

Ueber 60 000 Maschinen geliefert.

62 höchste Auszeichnungen.

Weltausstellung Paris 1900:

Höchste Auszeichnung „Grand Prix“.

Filiale: ZÜRICH, Bahnhofstrasse 89,

— TELEPHON 3866 —

Lambrecht's Polymer

(verbessertes Hygrometer)

Zuverlässigstes Instrument zur Messung der Feuchtigkeit und Temperatur
der Luft in Kühl- und Lagerräumen, bei Heizungs-, Trocknungs- und
Luftbefeuchtungsanlagen, sowie zur Wettervoraussage.
Man verlange Drucksachen.

C. A. Ulbrich & Co., Zürich II, Gotthardstr. 50.
Instrumente zur Wettervoraussage, für Hygiene, Technik und Gewerbe.

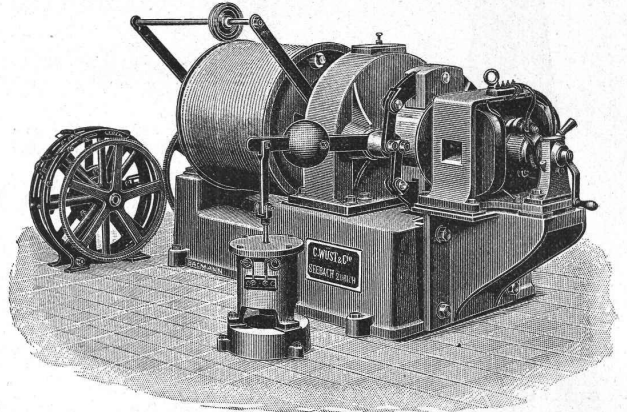

C. Wüst & Comp. in Seebach-Zürich

bauen als Spezialität:

Elektrische Personen- und Warenaufzüge

mit Pfeilradwinde nach eigenem patentiertem System.

Beste Aufzugswinde der Gegenwart,

welche vermöge ihres geringen Stromverbrauchs an jedes Lichtnetz
(also auch Einphasenstrom) angeschlossen werden kann.

Eine **Druckknopfsteuerung** eigenen Systems ermöglicht die Be-
nützung des Aufzuges **ohne Führer** durch jedes Kind.

Billigste Anschaffungs- und Betriebskosten.

Absolut ruhiger Gang. Präziseste Steuerung. Vorzügliche Fangvorrichtung.

Projekte u. Kostenvoranschläge gratis. Man verlange ausführlichen Prospekt.

Feinste Referenzen über ausgeführte Anlagen.

LITOSILO

fugenloser, unverbrennlicher

Bodenbelag,

wird **direkt auf rohen Beton,**

Holz, Stein, od. sonstigen, auch

alten und unregelmässigen, immer-

hin soliden Unterboden gegossen, verbindet sich mit diesem zu einem
untrennbaren Ganzen und ist anerkannterweise

der beste hygienische Nutzboden.

PYRASPI

Feuerschutz

Holz Anstrich

Farbe.

Prospekte, Versuchsobjekte, Muster, Kostenanschläge gratis.

Ch. H. Pfister & Co., 10 Leonhardstrasse, Basel.

Fabrikation bautechnischer Spezialitäten.

Unternehmung für Bodenbelag in Litosilo.

Geiger'sche Fabrik, G. m. b. H.
für Strassen- und Hausentwässerungs-Artikel
Karlsruhe i. B.

Spül- u. Absperr-Vorrichtungen für Kanäle und andere Zwecke.
Schachtabdeckungen.

Sinkkasten für Strassen-, Hof- u. Haus-Entwässerung.

Kran- u. Schlammabfuhr-Wagen zum Reinigen von Sinkkasten.

Bewährte Konstruktionen. — Höchste Auszeichnungen. — Solide Ausführung.

Man verlange illustriertes Preisbuch gratis.

In nahezu 200 Städten in Verwendung, unter andern in:

Breslau — Dresden — Düsseldorf — Frankfurt a. M. — Hannover — Innsbruck
Karlsruhe — Kiel — Köln — Mannheim — Mülhausen i. E. — München — Posen
Sofia — Stettin — Strassburg i. E. — Stuttgart — Wien — Zürich u. s. w

General-Vertreter für die Schweiz:

C. A. Grüssy, Civilingenieur, Zürich-Altstetten.



Anerkannt beste
Dynamit-Sorten

für alle Sprengzwecke

sowie

Zündschnüre & Kapseln
liefert **Dynamit Nobel, A.-G., Zürich**
Fabrik in Isleten (Uri). Mythenstrasse 21.
Telephon 3623.

Maschine zur Fassfabrikation.

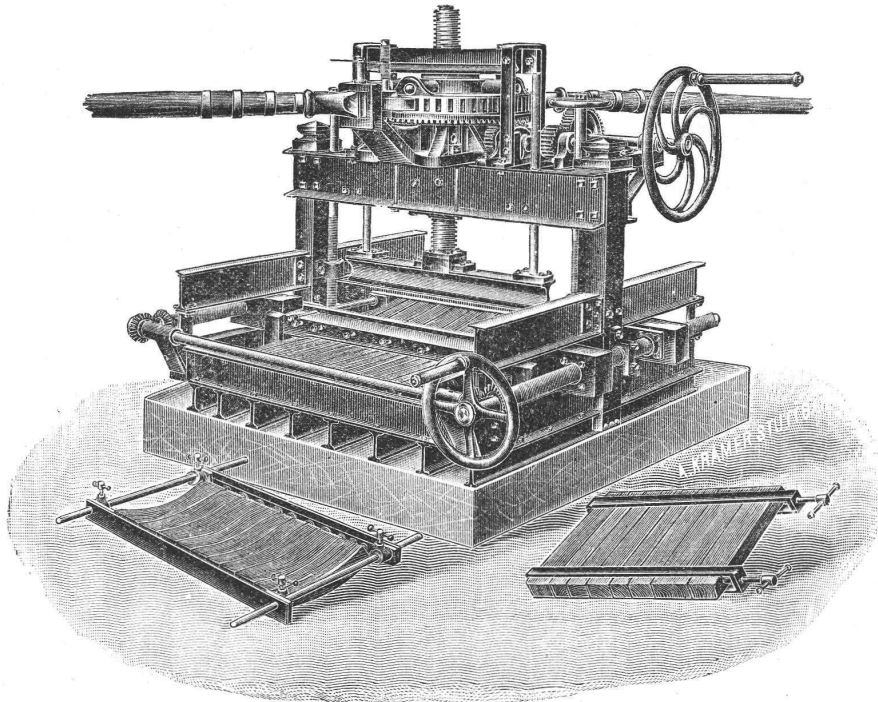

Die durch diese Maschine gepressten Fässer erhalten an Kopf und Bauch **gleiche Widerstandskraft**, sehen wie aus einem Stück gearbeitet aus, **ein Nachtreiben der Reifen ist nicht notwendig**. Ferner verlieren die Fässer ihre Form auch nach langjährigem Gebrauch nicht; **ein Rinnen oder Schweissen ist ausgeschlossen**.

Näheres über Patentverkauf oder Lizenzabgabe durch **J. C. A. Clemens, Patent- u. Verwertungsbureau Zürich, Metropol.**

Zement-Hohlbalcken

+ Patent No. 19 425
mit armierten Seitenwandungen für beliebige Spannweiten.

**Feuersicher,
Schalldicht,
Einfachster Einbau,
Grosse Tragfähigkeit.**

Die fertig erstellten Balken werden im Bau frei ohne jede Verschalung auf die Tragmauern aneinander gelegt und die Fugen nachträglich vergossen.

Internationale
**Siegwartbalken-Gesellschaft
in Luzern.**

A. CATTANEO, FAIDO

Hammerschmiede

Geschmiedete Stücke für Maschinen, n. Modell od. Zeichnung.
Sämtliche Werkzeuge für Erd- und Tunnelarbeiten, wie Pickel, Kramphauen, Steinpickel, Hebeisen, Schlager, Hämmer, geschmiedete Schaufeln u. s. w.
Prospekte auf Verlangen. Lieferanten der Gotthardbahn.

Hydraulische, Beste Referenzen.
Elektrische,
Transmission-
und Hand-

AUFZÜGE

jeder Art erstellt.

ALB. WISMER

Maschinen-Fabrik
Industriequartier
ZÜRICH

Bau-Ausschreibung.

Der Gemeinderat Wald, Kt. Appenzell, eröffnet hiermit freie Konkurrenz über den Bau eines Oekonomiegebäudes in der Liegenschaft B 146 in Fahrenschwende unweit der Strasse III. Klasse.

Voranschlag für den zu vergebenden Bau rund Fr. 25 000.

Pläne, Bauvorschriften und Vertragsbedingungen liegen bei unterzeichneter Stelle zur Einsicht auf.

Die Uebernahmsofferten sind bis zum 28. d. M. dem Gemeindehauptmann schriftlich einzureichen.

Wald, den 14. Januar 1904.

Die Gemeindeganzlei.

Deutsch-Österreichische
Mannesmannröhren-Werke
Düsseldorf

liefern:

Düsseldorf 1902:
Goldene Staats-Medaille.

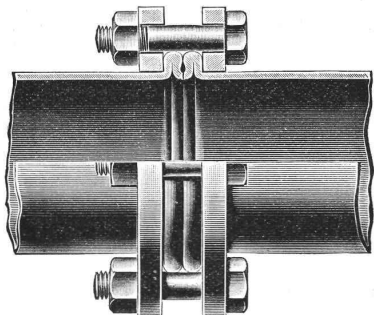

Düsseldorf 1902:
Goldene Ausstellungs-Medaille.

Rohrleitungen für Hochdruck
aus nahtlosem Mannesmann Stahlrohr
mit patent. Doppelbördel-Flansch-Verbindung
und anderen Verbindungsarten.
Grosse Längen. — Höchste Betriebssicherheit.
Vertreter: **Alf. Diener & Cie., Zürich.**

Rordorfsche
Lagerholzklammern

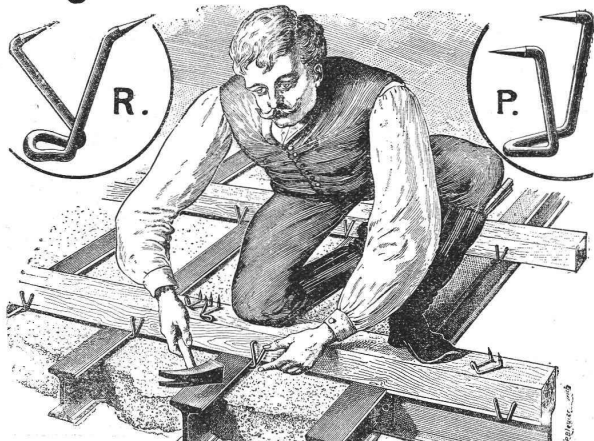

liefern in verschiedenen Grössen von Fr. 4 an per 100 Stück
Patentinhaber: **Gebrüder Rordorf, Zürich, auf der Mauer 5.**

Ia. komprimierte blanke Stahl-

WELLEN

Grösstes Lager. Prompte und billige Bedienung.

Affolter, Christen & Co., Basel.
Eisen und Stahle en gros.

Oeking & Co., Düsseldorf

Gusstahlwerk

fertigen **Martinstahl-** **Formguss**
aller Art roh und fertig bearbeitet

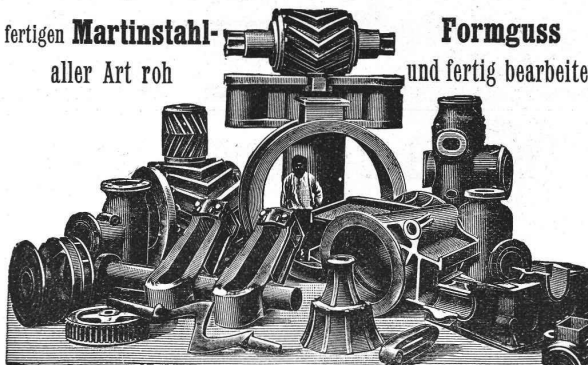

für **Walz- und Hammerwerke:**
Spindeln, Muffen, Einbaustücke, Walzenständer, Kammwalzen,
Zahnräder, Sättel, Hammerbäre etc. etc.
Für **Maschinenfabriken, Schiffswerfte, Brückenbau-**
anstalten, Elektrizitätswerke.
Zahnräder, Bagger- und Schiffsteile, Pumpenteile, Kesselteile, Polgehäuse,
Presszylinder, Brückenaufleger, Pendel, Steinformen, Räder u. Radsätze etc.

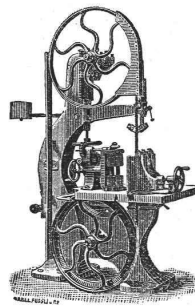

Fabriken Landquart

(Schweiz)

empfehlen als Specialität

Holzbearbeitungsmaschinen

jeder Art, neuester Konstruktion,
besonders kräftig gebaut und in sorg-
fältigster Ausführung.

Courante Maschinen

stets auf Lager und im Betriebe zu sehen.
Illustrierte Preislisten stehen gerne zu Diensten.

Paul Stotz, Kunstgewerbl. Werkstätte, Stuttgart

G. m. b. H.

Anfertigung von feinen Metallarbeiten
der verschiedensten Art aus allen Materialien
in jeder Technik nach eigenen und einge-
sandten Entwürfen zur Ausschmückung von
Privathäusern, Hotels, Kirchen, Bahn-
höfen, Krematorien, Schiffen, Eisen-
bahnwagen etc. etc. wie

- Beleuchtungsgegenstände
- Kaminverzierungen
- Ausschmückungsgegenstände
für Gebäude im Innern und Aeussern
- Grabschmuck
- Erzguss in jeder Grösse in Sand-
formerei und Wachs ausschmelzung
- Guss für technische Zwecke in
jeder Legierung
- Arbeiten in geschmiedeter Bronze
- Elektr. Heiz- u. Kocheinrichtungen

Ein unvergleichlich reichhaltiger Modellschatz in allen Stilarten ermöglicht
ein Eingehen auf die Wünsche unserer Kundschaft in jedem einzelnen Spezialfalle.

Prämiert: Chicago 1893, Schlosser-Fachausstellung. Berlin 1889 und 1896,
Ehrendiplom, goldene, silberne, bronzene Medaillen.

Berliner Thürschliesser-Fabrik Schubert & Werth
Berlin C., Prenzlauerstrasse 41, (Grösste Thürschliesser-Fabrik Deutschlands).



Pneumatisch **Hydraulisch**
Beide mit Sicherheitshebel, D. R.-P., kann selbst durch will-
kürliches Zuschlagen d. Tür n. ruiniert werden. 3 Jahre Garantie.
Preis couurant gratis und franko. Auch in Eisenhandl. u. Schlossereien zu haben.
— (Nur Firma enthaltend echt.) —

TONWARENFABRIK EMBRACH A.-G.

in Embrach, Kt. Zürich.

Steinzeug-Röhren.

„Rostolith“

dauerhaftester **Bodenbelag**

für Fahrstrassen, Trottoirs, Fabrik- und Stallböden,
Steine und Platten (säurefest).
Steinzeug-Platten (Saargemünder Genre).

Glasierte Tonwaren jeder Art.

Dachziegel, Spezialität: glasierte. — Wandverkleidungen.

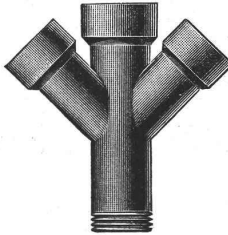
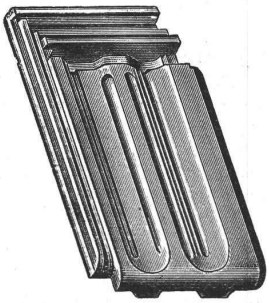

Patent-Bureau
Carl Müller u. Auskunfts
Zürich III, gratis

A. Jucker, Nachf. von
Jucker-Wegmann,
Papierhandlung z. Hecht,
Schifflande 22, Zürich.

Grosses Lager
von
Pauspapieren, Pausleinen,
und Zeichenpapier,
Rollen und Bogen,
in nur vorzüglichen Qualitäten,
Holzzementpapier, Dach-
pappen, Bodenbelag- u.
Teppich-Unterlag-Papiere.

Moderne

deutsche, französische

Tekko-

Schweizer-Fabrikat,
waschbar,

Sanderson's

erstklass. engl. Fabrikat,

Lincrusta-

schönster Ersatz für

Engl. Plafond-

plastisch, leicht,

apeten

und englische Fabrikate

apeten

(Haupt-
Depot)

enorm solid,
desinfizierbar.

apeten

wunderschöne Friese.

apeten

Holzläufer, billige.

apeten

dauerhaft.

Letzte Neuheit: Fab-Ri-Ko-Na

amerikanischer Wandstoff, in allen Farben,
uni oder künstlerisch bemalt (Alleinvertretung für die Schweiz).

Musterkarten und Kataloge auf Wunsch umgehend franko.
Voranschläge prompt. — Zivile Preise. — Sorgfältige Ausführung.

J. Bleuler, Tapetenlager,

38 Bahnhofstr. - ZÜRICH - Bahnhofstr. 38

Zementröhren-Formen

H. Kieser, Zürich.

Diplom der schweiz. Landesausstellung Zürich 1883.
Diplom I. Kl. der kantonalen Gewerbeausstellung Zürich 1894.
Silberne Medaille der schweiz. Landesausstellung Genf 1896.

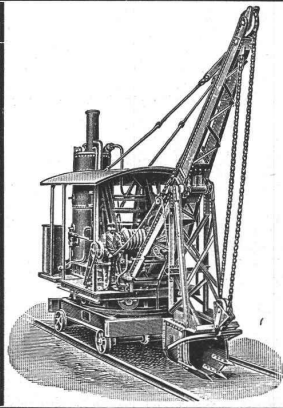

Universal-Löffelbagger

zum Abgraben von Erdmassen und Ver-
laden derselben in Wagen, auch als
Kran zum Heben von Lasten und
als **Greifbagger** verwendbar.

Spezial-Löffelbagger

für verschiedene Zwecke von Erdbewe-
gungen bauen als Spezialität

Menck & Hambrock,
Altona-Hamburg 32.



Westdeutsche Eisenbahn-Gesellschaft

Abteilung Steinbrüche

KÖLN a. Rh., Kaiser Wilhelm-Ring 33

liefert

Ia. Weiberener Tuffstein,

gesägt auf Diamant-Sägen zu Verblendern etc. und Backofenplatten, sowie
in Rohblöcken und Werksteinen nach Mass und Zeichnung, ferner

Pflastersteine und Kleinschlag

aus ihren Porphyrit-Brüchen b. Kreuznach u. Phonolith-Brüchen b. Brenk (Eifel).

Eigene Bahnanschlüsse in allen Brüchen.

General-Repräsentant für die Schweiz:
Th. Matthiessen, Regensburg (Zürich).

**Avis an die Tit. Inserenten
der Schweiz. Bauzeitung.**

Inserate, welche in der nächsten Nr. der „Schweiz.
Bauzeitung“ (Samstags) erscheinen sollen, sind bis **spätestens**
Mittwoch Abend an unterzeichnete Stelle einzuliefern.

Annoncen-Administration der „Schweiz. Bauzeitung“.

