

Zeitschrift: Schweizerische Bauzeitung
Herausgeber: Verlags-AG der akademischen technischen Vereine
Band: 47/48 (1906)
Heft: 6

Werbung

Nutzungsbedingungen

Die ETH-Bibliothek ist die Anbieterin der digitalisierten Zeitschriften. Sie besitzt keine Urheberrechte an den Zeitschriften und ist nicht verantwortlich für deren Inhalte. Die Rechte liegen in der Regel bei den Herausgebern beziehungsweise den externen Rechteinhabern. [Siehe Rechtliche Hinweise.](#)

Conditions d'utilisation

L'ETH Library est le fournisseur des revues numérisées. Elle ne détient aucun droit d'auteur sur les revues et n'est pas responsable de leur contenu. En règle générale, les droits sont détenus par les éditeurs ou les détenteurs de droits externes. [Voir Informations légales.](#)

Terms of use

The ETH Library is the provider of the digitised journals. It does not own any copyrights to the journals and is not responsible for their content. The rights usually lie with the publishers or the external rights holders. [See Legal notice.](#)

Download PDF: 01.04.2025

ETH-Bibliothek Zürich, E-Periodica, <https://www.e-periodica.ch>

Vereinigte Xylolith- u. Kohlensäurewerke A.G.

WILDEGG

⊕ Patent Nr. 9080

Treppenstufen aus Xylolith

für Belag von

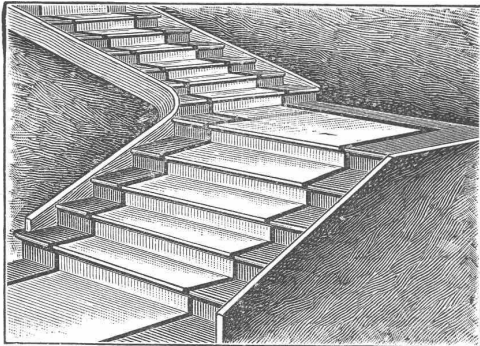

Eisernen Treppen; Hölzernen und Betontreppen;
Wendeltreppen; abgelaufene Sandsteintreppen.

Grosse Standsicherheit, feuersicher, grösste Solidität.
Unisfarben oder mit gefärbtem Treppenläufer.

⊕ Einzig in der Schweiz bis jetzt ca. 200 000 m² Böden und
ca. 10 000 Treppenstufen gelegt. ⊕

Gesellschaft der
L. von Roll'schen Eisenwerke
Eisenwerk Glus

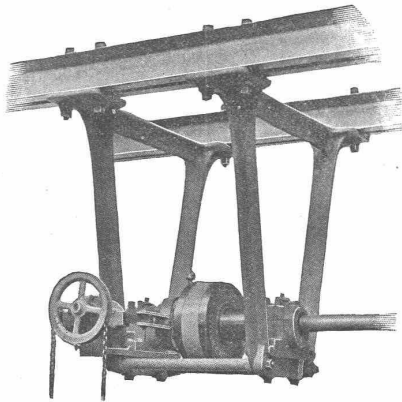

Bann's Patent Reibungskupplungen

Zum Ein- und Ausrücken von ganzen Wellensträngen oder einzelnen
Maschinen während des Betriebes. Vollständig geschlossene Aus-
führungsform; für höchste Tourenzahlen verwendbar; selbsttätige
Schmierung der inneren Teile.

Lager mit Ringschmierung:

Sellerslager mit herausnehmbarer unterer Laufschaale, ⊕ Patent, als
Stehlager, Hängelager, Wand- und Säulen-Konsollager.

Feste Stehlager mit herausnehmbaren Weissmetall- oder Bronzeschalen
für Massivwellen und Hohlwellen.

Komplette Transmissionsanlagen für alle Industriezweige.

K. Technische Hochschule Stuttgart.

Die **Vorlesungen des Wintersemesters** beginnen am 11. Ok-
tober. Eintrittsbedingungen unentgeltlich; das vollständige Programm gegen
Einsendung von 50 Pfg. (Ausland 60 Pfg.).

Diesel-Motoren

Wirtschaftlich vorteilhafteste
Verbrennungsmotoren

zum Betriebe mit
billigen
flüssigen Brennstoffen.

Alleinige Fabrikanten für die Schweiz:

GEBRÜDER SULZER

Winterthur.

Die Motoren werden in Grössen von 20 P.S.
an aufwärts ausgeführt.

L'Embrayage à Friction

systeme **Benn b^{té}** s. g. d. g.

est fabriqué et vendu en France par les Fonderies et
Ateliers de Constructions mécaniques de

WYSS & C^{IE}. à Seloncourt (Doubs).

Mannheimer Eisengiesserei u. Maschinenbau A.-G.

Gegründet 1863 **MANNHEIM** Gold. Medaille Paris 1900

liefert als Spezialität in anerkannt vorzüglicher Ausführung:

Zerkleinerungsmaschinen

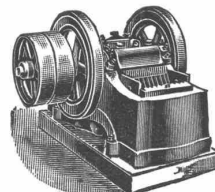

Steinbrecher — Walzwerke

Kugelmühlen

Kollergänge — Desintegratoren

Schotteranlagen

Kieszerkleinerungsanlagen

Siebtrommeln u. Schüttelsiebe

Neu! **Steinbrecher kombiniert mit Schüttelsieb** Neu!
Gesetzl. geschützt. **ohne besonderen Antrieb.** Viel bewährt.

la Referenzen im In- und Ausland.

Gesellschaft der
Ludwig von Roll'schen Eisenwerke
Filiale: **Giesserei Bern** liefert:

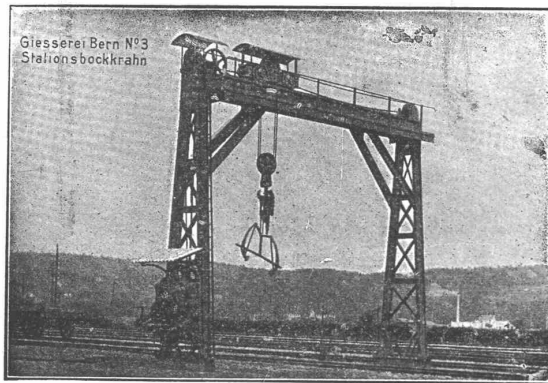

Hebezeuge jeder Art als **Laufkräne**, und feste oder fahrbare **Drehkräne** für Hand- und speziell **elektrischen** Betrieb; **Aufzüge** für hydraulischen, **elektrischen** und Transmissionsbetrieb.

Eisenbahnmaterial als **Drehscheiben** und **Schlebeebühnen** für Wagen und Lokomotiven; Hand-, **Dampf- und elektrischer** Betrieb. **Weichen** für **Haupt-** u. Nebenbahnen, für **Vignol-** u. **Rillen-Schienen**. **Barrieren** mit und ohne Verriegelung und Vorläuten.

Zahnstangenoberbau; komplette Seilbahnen für Güter- und Personentransport. (Eigene **patentierete** Systeme). Seit 1898 37 **Touristen-Seilbahnen** ausgeführt oder in Arbeit.

Schleusenanlagen, Schützenwehre, Walzenwehre für Hand- und elektrischen Antrieb. **Hydraulische, automatische Zementsteipressen.**

==== Angaben über zahlreiche Ausführungen, Referenzen, Projekte und Kostenvoranschläge stehen zu Diensten. =====

G. A. Pestalozzi & Co. A.-G.
Zürich.
Schweizerische
Lichtkohlenfabrik
empfeilt ihre prima Fabrikate für sämtliche Arten Bogenlampen.

Zementröhren-Formen

H. Kieser, Zürich.

Diplom der schweiz. Landesausstellung Zürich 1883.
Diplom I. Kl. der kantonalen Gewerbeausstellung Zürich 1894.
Silberne Medaille der schweiz. Landesausstellung Genf 1896.

Atelier für Vervielfältigung techn. Zeichnungen.

A. Ryffel

Telephon 6027. — vorm. **E. R. Bertschmann.** — Telephon 6027.

51 Schipfe **ZÜRICH I**, Schipfe 51.

Lichtpausverfahren nach den neuesten Methoden in tadelloser Ausführung.

Heliographie, positiv, negativ und Sepiaverfahren.

Negographie, Kopien in tiefschwarzen, scharfen Linien und reinweissem Grund, auf Paus-, Zeichen- oder Leinwand-Papier, in diversen Stärken.

Rascheste Ausführung bei jeder Witterung.

Sorgfältige, prompte u. billige Bedienung. — Muster u. Preise zu Diensten

Verkauf von Heliographie-, Paus- u. Zeichenpapier, Lichtpausapparate und Utensilien. — Billige Bezugsquelle.

Konkurrenz-Ausschreibung.

Zur Erstellung einer Anzahl Arbeiter-Wohnhäuser in Solothurn wird hiemit **Konkurrenz** eröffnet zur Einreichung von **Plänen** und **Kostenberechnungen**.

Situationsplan und Programm können beim Aktuar, Herr Ph. Möhl, Zuchwilerstrasse No. 209 in Solothurn, eingesehen werden.

Die Projekte müssen bis längstens 1. September 1906 eingereicht werden.

Das beste Projekt wird mit der Ausführung der Arbeiten bedacht und für das zweite und dritte beste werden Preise von Fr. 150.— und Fr. 100.— ausgesetzt.

Solothurn, 9. August 1906.

Solothurner Baugenossenschaft für Arbeiterwohnungen.

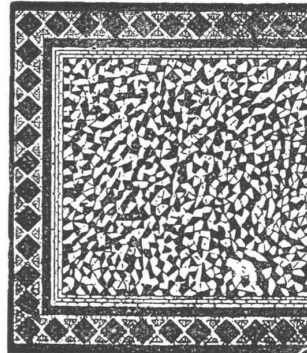

Carl Richner
Aarau.

Spezialgeschäft

für **Steinzeugröhren, Terrazzo-** und **Mosikarbeiten**, sowie **Verkauf von Terrazzokörner** und **Würfel.**

Vertretung und Lager für die Schweiz der Kesslerschen Platte.

Grosses Lager
in **Baumaterialien aller Art.**

Deutsch-Oesterreichische
Mannesmannröhren-Werke

Düsseldorf

liefern:

Düsseldorf 1902:
Goldene Staats-Medaille.

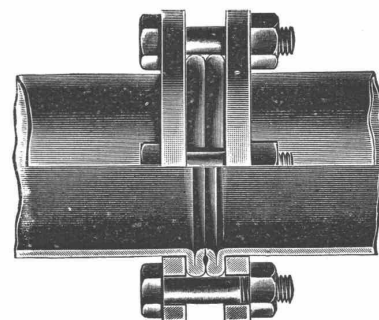

Düsseldorf 1902:
Goldene Ausstellungs-Medaille.

Rohrleitungen für Hochdruck

aus nahtlosem **Mannesmann-Stahlrohr**
mit patent. **Doppelbördel-Flansch-Verbindung**

und anderen Verbindungsarten.

Grosse Längen. — Höchste Betriebssicherheit.

Vertreter: **Alf. Diener & Cie., Zürich.**



Heinrich Brändli, Horgen
Asphaltgeschäft

übernimmt:

Asphalt-Arbeiten, Asphalt-Isolierungen, zweckentsprechend für Hoch- und Tiefbauten in nur bewährter fachgerechter Ausführung und gewissenhafter Bedienung mit Garantie. ☞ Referenzen zu Diensten.

Telegr.: **Heinrich Brändli, Horgen.** Telephon.

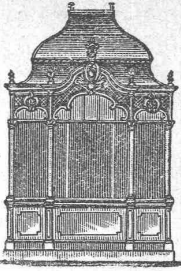

Kullmann & Lina, Frankfurt a. M.

Spezialfabrik für sanitäre Anlagen.

Eiserne Bedürfnis-Häuschen.

Pissoir-Anlagen für Oelung wie Bewässerung

Kloset-Anlagen, Schwemmrohr-, Tonnen-, Wasser- und Torfmüll-Systeme.

Zentralheizungen. Wasserleitungen. Bade-Anlagen.

Elektrische Aufzüge (Lifts)



mit **automatisch-elektrischer Druckknopfsteuerung** liefern als **Spezialität** in modernster und bester Ausführung
C. Wüst & Cie., Seebach-Zürich.
 Vorzüge unseres Systems:
Absolut zuverlässige einfache Steuerung.
Sehr geringer Stromverbrauch, daher billigster Betrieb.
Prima Referenzen.
Projekte und Lieferungs-offerten prompt und kostenlos.

Accumulatoren

für alle Zweige der Industrie:

für Zentralen, Fabriken, Private, Laboratorien, Automobile, Schiffe, Waggonbeleuchtung usw.

liefert

Accumulatoren-Fabrik Oerlikon

in OERLIKON bei Zürich.

Bureau für die Westschweiz: LAUSANNE, Chemin Vinet 29.

Für Techn. Vorarbeiten im Bahn- und Strassenbau empfiehlt sich **B. Emch, Ingenieurbureau, Bern, Schwarzhorstr. 61.**

D. R. P. Nr. 162 587.

Patent angemeldet.

Doloment. Bester Ersatz f. Linoleum und Terrazzoböden.

Siemens & Halske A.-G., Berlin, 1904 = 17,500 m²
 Siemens & Halske A.-G., Berlin, 1905 = 15,000 m²
 Cirque Metropole, Paris, 1905 = 20,000 m²
 Muster und Prospekte gratis und franko.

Dolomentwerke Jacob Tschopp & E. Merz, Basel.

Winterthurer Mosaikplatten

Glasierte Wandplatten

empfiehlt

A. WERNER-GRAF, Mosaikplattenfabrik

WINTERTHUR

Personen- u. Warenaufzüge

liefert als Spezialität

J. Ruegger, Maschinenfabrik, Basel.
 Birsigstrasse 5,

Fensterfabrik und Glaserei

J. G. KIEFER

Werkstätte und Bureau:
 Seefeldstrasse 153

ZÜRICH V

2894 TELEPHON 2894

Alleiniger Inhaber des Schweiz. Patentes Nr. 27008 für moderne **Oberlichtscheren.**

scharfe Glichés
 F. Bachmann ZÜRICH Löwenstr. 41

Wellblech - Konstruktionen,



Träger und Bedachungs-wellblech, schwarz u. galvanisiert

Rolladen

Wellblech-Walzwerk Suter-Strehler & Co., Zürich

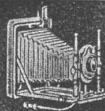

UNION CAMERA

Blitzaufnahme mit Meistgekaufte Apparate (300 Arbeiter)

Keine Aplanate, nur **Vollanastigmaten** (Goerz u. Meyer).

„Erleichterte Zahlung“

Ohne unsern Katalog kauft man **voreilig.**

Goerz Trieder-Binocles. Franz. Ferngläser **CAMERA-GROSS-VERTRIEB, „UNION“ HUGO STÖCKIG & Co**

ZÜRICH 1, Gessnerallee 52.

Oehler & Co., Aarau

Maschinenfabrik, Eisen- und Stahlgiessereien

empfehlen sich zur Lieferung

kompletter Transportanlagen

für Kalk- und Zementfabriken, Ton- und Zementwarenfabriken etc., wie

Elevatoren, Transportschnecken, Förderrinnen, Transportbänder, Aufzüge

mit mechanischem und elektrischem Antrieb, Kollergänge, **Rohtmühlen**, Hängebahnen und Luftseilbahnen.

Brecherplatten, Panzerplatten, Stahlguss etc.

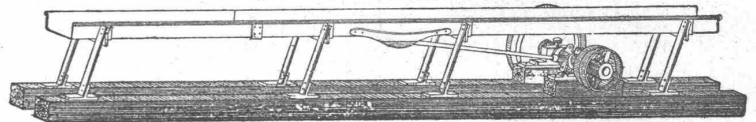
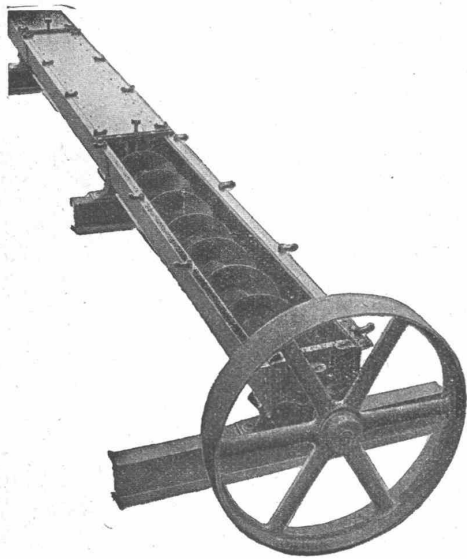

A.-G. der Eisen- und Stahlwerke vorm. Georg Fischer

in SCHAFFHAUSEN (Schweiz).

Weichguss

aus
prima Rohmaterial
sorgfältig geformt,
gut gegläht
u. sauber verputzt.

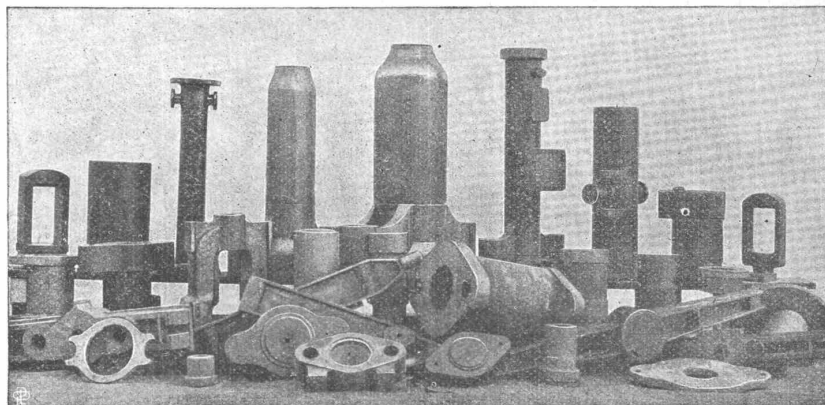

Fittings

Marke

+G F+

über 4000 Modelle,
jedes Stück kontrolliert,
höchste Widerstands-
fähigkeit
geg. innern Druck.

Stahlguss-Stücke für den Bau von:

Lokomotiven,
Waggons,
Dynamos,
Motoren,
Dampfmaschinen,

Dampfturbinen,
Kranen,
Werkzeug-
Maschinen,
Automobilen,

Turbinen,
Pumpen,
Brücken,
Schiffen,
Transmissionen,

für hydraulische,
pneumatische und
Dampf-Anlagen,
für die Ziegelei-
die Zement- und

die chemische
Industrie,
für Hammer- und
Walzwerke, für
Kesselschmieden etc.

Unser Stahlguss ist leicht zu bearbeiten, zuverlässig und dabei sorgfältig geformt und gut verputzt, sein Härtegrad wird dem jeweiligen Verwendungszweck der Abgüsse angepasst.

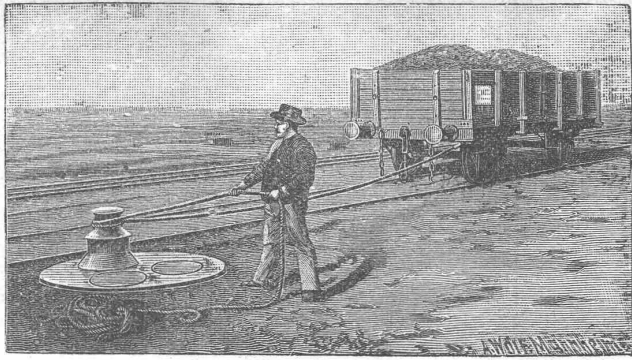

Joseph Vögele, Mannheim

liefert seit 1842:

Welchen jeder Bauart und Spurweite für Haupt- und Nebenbahnen; Federungenwelchen, Patent Bochumer Verein; Herzstücke; Kreuzungen; Drehschiben und Schlebeühnen für Lokomotiven und Wagen, mit Hand-, Dampf- und elektr. Antrieb. Ranglerwinden, Spills, elektr. angetrieben. Stellwerke, Schlagbäume.

Vertreter für die Schweiz:

W. Wolf, Ing., Zürich.

Aus Gesundheitsrücksichten ist die

Fabrik feuerfester Produkte

in Cour unterhalb des Bahnhofes von Lausanne zu gleichartigem oder anderem Betrieb zu verkaufen oder zu vermieten. Dampfkraft, geräumige Schuppen, Ofen, Maschinerie und grosses noch verfügbares Gelände. — Sich zu wenden an: Etude Alb. Perrin, notaire, Lausanne.

Nivellierinstrument,

gebraucht, aber noch in gutem Zustande befindlich, wird sofort zu kaufen gesucht. Offerten unter Chiffre Z. H. 7683 an die Annoncen-Expedition

Rudolf Mosse, Zürich.

On demande

Grue à moteur,

force garantie 5000 à 6000 kg, pour le service d'une carrière.

Adresser offres à la Société anonyme d'entreprises et constructions à Neuchâtel.

Tiefbautechniker

mit prima Zeugnissen aus langjähriger Praxis sucht Engagement. Dauernde Stellung bevorzugt. — Gefl. Offerten sub. Z. H. 7958 an die Annoncen-Expedition

Rudolf Mosse, Zürich.

Energischer junger Mann, Deutschschweizer, ledig, der italienischen Sprache in Wort und Schrift mächtig, sucht Stelle bei Tiefbauunternehmung als

Aufseher.

Weil Routine in Baubuchführung und Zahltagwesen, auch willig, Bureauarbeiten zu übernehmen. Zeugnis und Referenzen zu Diensten. — Gefl. Anfragen beliebe man zu übermitteln unt. Z. E. 7955 an die Annoncen-Expedit.

Rudolf Mosse, Zürich.

Bautechniker,

23 Jahre alt, der die Kgl. Baugewerbeschule in Stuttgart besucht und die Wasserbauprüfung erstanden hat, und welcher schon mehrere Jahre auf Bureau und Bauplatz tätig war, wünscht per sofort od. 1. September in ein Architekturgeschäft einzutreten, wo er Gelegenheit hätte, die ital., event. franz. Sprache zu erlernen.

Gefl. Offert. unt. Chiffre Z. L. 7961 an **Rudolf Mosse, Zürich.**

Elektro-Monteur.

Deutscher, theoretisch u. praktisch gebildeter Maschinen- und Elektrotechniker, in Bau und Betrieb elektr. Anlagen jeder Stromart durchaus erfahren, mit 10jähriger Praxis, momentan in leitender Stellung mehrerer Spinnereien Süd-Italiens, mehrerer Sprachen mächtig, mit prima Referenzen wünscht Familienverhältnisse halber andere Stelle. Weil verheiratet, wird auf Lebensstellung reagiert. Eintritt sofort.

Gefl. Offerten sub Z. F. 7956 an **Rudolf Mosse, Zürich.**



natürliche Grösse

Rüstbrett - Anker

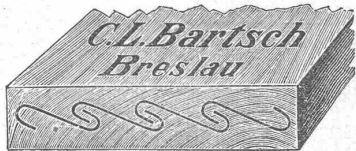

werden ins Hirnholz eingeschlagen und verhindern das Aufspalten der Rüstbretter.

Nr. 1: 43 mm lang Fr. 12.— per 1000
Nr. 2: 75 mm lang Fr. 19.— Stück gegen Nachnahme ab Breslau.



Wilh. Baumann

Rolladenfabrik

Horgen (Schweiz).

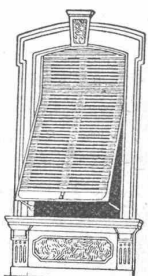

Holzrolladen

aller Systeme

Rolljalousien,

automatisch.

Roll-

Schulzwände

verschiedener

Modclle.

Verlangen Sie Prospekte!



Baugrundstössel-Rammen

zur Herstellung tragfähiger Betonpfeiler und gleichzeitiger Bodenkomprimierung.

Eigenes System. — D. R. P. ang.

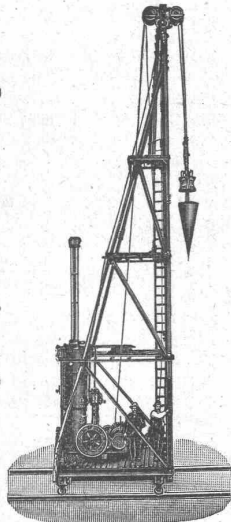

Vielfach bewährt.

Menck & Hambrock
Altona-Hamburg 32.

Zu verkaufen.

In grosser industrieller Gemeinde am Zürichsee ist ein altes, bestrenommiertes

Bau- und Architektur-Geschäft

mit bedeutenden Aufträgen Verhältnisse halber mit oder ohne Liegenschaften billig zu verkaufen. Dasselbe ist geeignet, einem oder zwei tüchtigen jungen Leuten eine gesicherte Existenz und guten Verdienst zu schaffen. — Anfragen sind zu richten unter Chiffre Z. Y. 7249 an **Rudolf Mosse, Zürich.**

Zu verkaufen:

Neuer, dreizölliger

Brückenwagen,

100 Zentner Tragkraft, mit 2 Spannvorrichtungen, äusserst solid beschlagen, wegen Platzmangel spottbillig.

A. Haag, Schmied,
Zollstrasse 126, Zürich III.

A. Juoker, Nachf. v. Juoker-Wegmann,
Papierhandlung s. Hecht.
Schiffände 22, Zürich.

Grosses Lager von Pauspapieren, Pausleinen, und Zellohnpapier, Rollen und Bogen, in nur vorzüglichen Qualitäten. Holzsementpapier, Dachpappen, Bodenbelag- u. Teppich-Unterlag-Papiere.

Zu kaufen gesucht:

Alter Brunnentrog

mit Säule, schöne Form, zl. gross und gut erhalten, in Solothurner-Marmor oder Granit.

Gefl. Offerten m. Beschreibung an **G. Walther, Bildhauer, O.-Entfelden/Aarau.**

Gesucht

zum sofortigen Eintritt: Tüchtiger, energischer

Ingenieur

oder **Techniker**

für Eisenbahnbau, spec. Oberbau. Gehalt Fr. 200.— bei freier Station. Ferner einen tüchtigen, erfahrenen

Bahnmeister.

Gefl. Offerten an **Eberhard & Kessler,** Bauunternehmung der Drahtseilbahn **Muottas-Muraiglb. Samaden**

Ingénieur

des ponts et charpentes métalliques versé dans le calcul de résistance de tous les systèmes statiquement déterminés et indéterminés, possédant plusieurs langues, cherche situation. — Lettres demandées sous «Ingénieur» M. N. 3527 à **Rudolphe Mosse à Munich.**

Tücht. Bautechniker

sucht Stelle in ein Architektur- oder Baubureau ev. als Bauführer per sofort oder später. — Gefl. Offerten sub B. P. 6436 befördert **Rudolf Mosse, Basel.**

Maschinenfabrik für Kranbau in der Westschweiz sucht für dauernde Stellung

Maschinen-Ingenieur

als ersten Konstrukteur für Kran- und womöglich auch Aufzugsbau.

Herren an selbständiges, sicheres und rasches Arbeiten gewöhnt, mit der nötigen Erfahrung und Gewandtheit im Fache und den erforderlichen Kenntnissen in der Elektrotechnik wollen sich mit Angaben über bisherige Tätigkeit, Ausbildung, Alter und Gehaltsansprüche melden unter Chiffre Z. Y. 7749 an die Annoncen-Expedition

Rudolf Mosse, Zürich.

Heizungstechniker,

theoretisch und praktisch gebildet, für dauernde Stellung gesucht.

Guggenbühl & Müller, Zürich.

Gesucht.

Architekt sucht Associé.

Erforderlich: akadem. Bildung, zuverlässiger Arbeiter in Entwurf, Konstruktion u. Detail — finanzielle Beteiligung.

Offerten sub Chiffre Z. O. 7189 an die Annoncen-Expedition

Rudolf Mosse, Zürich.

Gesucht.

Tüchtiger Kaufmann, guter Rechner, in der Metallwarenbranche besonders bewandert, wäre geneigt, sich mit 10—15 Mille an kleinerem Fabrikationsgeschäft zu beteiligen, oder sonstwo passend einzutreten.

Gefl. Offerten unter Chiffre Z. P. 7615 sind zu richten an Rudolf Mosse, Zürich.

Gesucht

per sofort zu Aufnahmen für Bergbahnen

junger Ingenieur

oder

Geometer-Topograph.

Dauer der Arbeiten 2—3 Monate.

Offerten sub Chiffre Z. L. 7986.

Rudolf Mosse, Zürich.

Erste Turbinenbaufirma

sucht selbständigen

Ingenieur

für Turbinenbau u. hauptsächlich für hydraulische Regulatoren.

Angebote sind unter Beilage von Zeugnissen und Lebensgang mit Angabe der Gehaltsansprüche und des Eintrittstermines zu richten sub Z. Y. 7949 an die Annoncen-Expedition

Rudolf Mosse, Zürich.

Bauzeichner gesucht.

Eingebühter, erfahrener Zeichner findet auf hiesigem technischem Bureau dauernde Anstellung bei gutem Lohn. Nur gut empfohlene Bewerber wollen sich melden bei Froté Westermann & Cie. A. G., Poststrasse 3, Zürich.

Gesucht

per sofort ein

Bautechniker

mit Kenntnissen in der Buchhaltung, älterer Herr bevorzugt. — Offerte mit Gehaltsansprüchen und bisheriger Tätigkeit sub Z. X. 7898 an die Annoncen-Expedition

Rudolf Mosse, Zürich.

Zwei

Bauführer

mit guter Schulbildung und Praxis in besseren Bauten werden zur Leitung eines guten Hotelbaus und vornehmen Villenbaus gesucht.

Sich melden mit Angabe des Lebensganges, Zeugniskopien, Gehaltsansprüche und Eintrittsdatum unter Chiffre Z. T. 7944 an die Annoncen-Expedition

Rudolf Mosse, Zürich.

Gesucht:

Tüchtige

Guss-Former

in eine Giesserei in Hoch-Savoien. Sich zu wenden unter Angabe des Alters, Familienverhältnisse und Referenzen sub Z. A. 7951 an die Annoncen-Expedition

Rudolf Mosse, Zürich.

Architekt.

Talentierte, geschickte Darsteller wird in ein Architektur-Bureau zu anregender Arbeit gesucht.

Gefl. Anmeldungen mit Skizzen, Zeugnissen, Gehaltsansprüchen und Eintrittsmöglichkeit erbeten unter Chiffre Z. V. 7946 an die Annoncen-Expedition

Rudolf Mosse, Zürich.

De bons

Mouleurs

en fonte mécanique sont demandés pour fonderie de la Haute-Savoie. — Ecrire en indiquant âge, famille et références sous les initiales Z. A. 7951 à l'agence, de publicité

Rodolphe Mosse à Zurich.

Tüchtiger

Bautechniker

mit Bureau- und Bauplatz-Praxis sucht auf 15. August Stelle. Beste Zeugnisse und Referenzen stehen zur Verfügung.

Offerten unter Chiffre Z. O. 7739 an Rudolf Mosse, Zürich.

Junger

Maschinen-Zeichner,

der auch Bureauarbeiten zu besorgen hätte, für Fabrik der Zentralschweiz zu sofortigem Eintritt

gesucht.

Offerten mit Gehaltsansprüchen sub Chiffre S. 1210 Y. an Haasenstein & Vogler, Solothurn.

Stellegesuch.

Junger Bautechniker, der in Deutschland studiert hat und seit einigen Jahren in einem Baugeschäft tätig ist, wünscht in ein Architekturgeschäft einzutreten, wo er Gelegenheit hätte, die italienische event. die französische Sprache zu erlernen.

Offerten sind unt. Chiffre O. 490 Lz. an Orell Füssli-Annoncen, Luzern, erbeten.

Junger, tüchtiger

Maschinentechniker,

dipl. am Technikum Winterthur, mit 2 1/2 Jahren Werkstatt und einiger Bureauapraxis, sucht, gestützt auf prima Zeugnisse für sofort passende Stelle auf Konstruktionsbureau oder in Betrieb. Offerten unt. Fc. 4320 Z. an Haasenstein & Vogler, Zürich.

Bei Ingenieur

oder Baumeister sucht diplomierter Genfer, guter Familie,

Bureauarbeiten

u. deutsch zu lernen. Basel bevorzugt. — Offerten unter O. 4539 B. an Orell Füssli-Annoncen, Basel.

Bautechniker

(Architekt) mit Hochschulbildung und mehrjähriger Praxis auf Bureau und Bau, tüchtig im Entwurf und Détail, Voranschlägen und Abrechnung, in ungekündigter Stelle sucht sich zu verändern. — Gefl. Offert. sub B. R. 6434 an Rudolf Mosse, Zürich.

Elektro-Techniker,

Schweizer, deutsch, französisch und englisch sprechend, im Bau und Betrieb von Elektr.-Anlagen durchaus bewandert, derzeit Direktor eines grösseren Elektr.-Werkes, wünscht baldigst Stelle zu wechseln.

Offerten sub Chiffre Z. T. 7744 an die Annoncen-Expedition

Rudolf Mosse, Zürich.

Junger Intelligenter

Ingenieur

sucht per sofort seine Stelle zu wechseln. Da verheiratet, kann nur eine Anstellung auf Bureau einer Gesellschaft, Unternehmung, in grösserer Fabrik oder bei städt. oder kant. Behörde in Frage kommen. In sicherem rentablem Geschäft wäre grössere

finanz. Beteiligung

nicht ausgeschlossen. — Gefällige Offerten sub Chiffre Z. D. 7654 an Rudolf Mosse, Zürich.

Ingenieur,

23 Jahre alt, französisch, italienisch und deutsch sprechend, sucht Stelle in der Schweiz oder im Auslande bei einem Unternehmer oder Ingenieur, um sich in den praktischen Arbeiten des Baues und des armierten Betons auszubilden, event. auch als Volontär. Eintritt ab 15. September. Gefl. Offerten sub Z. U. 7670 an Rudolf Mosse, Zürich.

Für mech. Werkstätten, Etuisfabrikanten!

Junger Schreiner,

mit Umgang der gewöhnlichen Holzbearbeitungs-Maschinen (Drehbank) vertraut, sucht Stelle auf Modell-Anfertigung von Etuis für mech. Instrumente, Verpackungen od. sonst. polierte Holzarbeit.

Offerten sub Z. M. 7837 an

Rudolf Mosse, Zürich.

Jüngerer, tüchtiger

Konkordats-Geometer,

gewandt in allen geodätischen Arbeiten in Feld und Bureau, guter Rechner wie Zeichner, wünscht sich baldmöglichst zu verändern. Am liebsten auf städt. oder kant. Bureau. — Offerten unter Chiffre Z. B. 7752 befördert die Ann.-Exp. Rudolf Mosse, Zürich.

Jüngerer, tüchtiger

Bauführer,

verheiratet, Abstinente, sucht per sofort oder später Stelle auf Bauplatz und Bureau.

Offerten gefl. sub Chiffre Z. S. 7868 an

Rudolf Mosse, Zürich.

Betriebsdirektor oder Bauleiter,

elektro- und maschinentechnische Bildung, langjährige Werkstatt-, Bureau- und Montagepraxis, einige Jahre Betriebsdirektor einer elektr. Bahn, guter Administrator, sprachenkundig, sucht sofort passende Stelle eventuell auch für vorübergehend oder Ausland.

Offerten sub Chiffre Z. S. 7893 an die Annoncen-Expedition

Rudolf Mosse, Zürich.

Bauingenieur

v. Zürcher Polytechnikum, mit 3jähr. Bureau- u. Bauapraxis im Wasserbau, spez. Wasserversorgung, wünscht sich auf Herbet zu verändern. — Offerten unt. Chiffre Z. O. 7916 an

Rudolf Mosse, Zürich.

Kgr. Sachs.

Technikum Mittweida

Direktor: Professor Holz. Höhere technische Lehranstalt für Elektro- u. Maschinentechnik. Sonderabteilungen für Ingenieure, Techniker u. Werkmeister. Elektrot. u. Masch.-Laboratorien. Lehrfabrik-Werkstätten. 96. Schulj.: 8610 Studierende. Programm etc. kostenlos

v. Sekretariat.