

Zeitschrift: Schweizerische Bauzeitung
Herausgeber: Verlags-AG der akademischen technischen Vereine
Band: 49/50 (1907)
Heft: 24

Werbung

Nutzungsbedingungen

Die ETH-Bibliothek ist die Anbieterin der digitalisierten Zeitschriften. Sie besitzt keine Urheberrechte an den Zeitschriften und ist nicht verantwortlich für deren Inhalte. Die Rechte liegen in der Regel bei den Herausgebern beziehungsweise den externen Rechteinhabern. [Siehe Rechtliche Hinweise.](#)

Conditions d'utilisation

L'ETH Library est le fournisseur des revues numérisées. Elle ne détient aucun droit d'auteur sur les revues et n'est pas responsable de leur contenu. En règle générale, les droits sont détenus par les éditeurs ou les détenteurs de droits externes. [Voir Informations légales.](#)

Terms of use

The ETH Library is the provider of the digitised journals. It does not own any copyrights to the journals and is not responsible for their content. The rights usually lie with the publishers or the external rights holders. [See Legal notice.](#)

Download PDF: 17.02.2025

ETH-Bibliothek Zürich, E-Periodica, <https://www.e-periodica.ch>

Schweizerische Bauzeitung

Wochenschrift

für Bau-, Verkehrs- und Maschinentechnik

Gegründet von A. WALDNER, Ingenieur.

Herausgeber: A. JEGHER, Ingenieur.

Dianastrasse Nr. 5, ZÜRICH II.

Verlag des Herausgebers. — Kommissionsverlag: Rascher & Cie, Meyer & Zellers Nachfolger in Zürich.

Organ

des Schweizer. Ingenieur- und Architekten-Vereins und der Gesellschaft ehemaliger Studierender des eidg. Polytechnikums in Zürich.

Abonnementspreis:
Ausland. 25 Fr. für ein Jahr
Inland. 20 " " "

Für Vereinsmitglieder:
Ausland. 18 Fr. für ein Jahr
Inland. 16 " " "
sofern beim Herausgeber
abonnirt wird.

Abonnements
nehmen entgegen: *Herausgeber, Kommissionsverleger*
und *alle Buchhandlungen*
und *Postämter.*

Insertionspreis:
Für die 4-gespaltene Petitzeile
oder deren Raum 30 Cts.
Haupttitelseite: 50 Cts.

Inserate
nimmt allein entgegen:
Die Annoncen-Expedition
RUDOLF MOSSE,
Zürich,
Basel, Bern, St. Gallen,
Berlin, Breslau, Dresden,
Frankfurt a. M., Hamburg,
Köln, Leipzig, Magdeburg,
München, Stuttgart, Wien.

Bd. L.

ZÜRICH, den 14. Dezember 1907

Nº 24.

Trägerlose Hohlsteindecke (System Bremer-Westphal)

+ 25593

Billigste und leichteste Massivdecke.

+ 25593

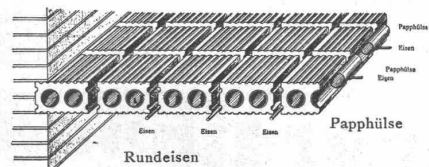
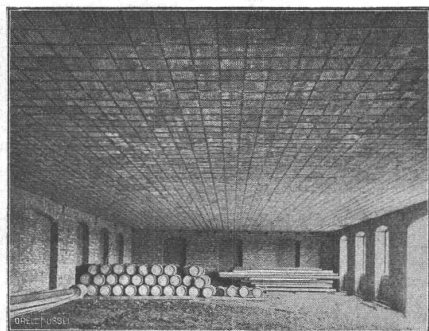

Grosse Tragfähigkeit bei geringer
Konstruktionshöhe.

Einfache und rasche Ausführung.

Durchgehende Hohlräume, deshalb
schalldämpfend und wärmeisolierend.

Elastisch, kein Seitenschub.

Feuersicher
Schwamm- und Ungezieferfrei.

Sehr hygienisch.

Besonders vorteilhaft für:
**Schulen, Krankenhäuser, Wohn-
und Geschäftshäuser, Fabriken
etc. etc.**

Abgabe von Unterlizenzen.

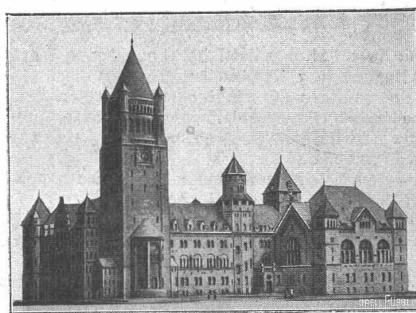

Kgl. Residenzschloss in Posen.
Enthaltend 14 000 m² Hohlsteindecken.

Lizenzinhaber für die Ostschweiz:

== G. Hess & Cie, Zürich. ==

— Für die Nordwestschweiz: —
Gysin & Maisenhölder, Basel.

In den letzten fünf Jahren bereits über **600 000 m²** in Deutschland, Frankreich,
Belgien, Schweden, Russland, Oesterreich, England, Amerika etc ausgeführt.

Lichtpausanstalt Helvetia, Zürich I

Schiffe 51 — **Ryffel & Michaud** — Schiffe 51
Telephon 6027 **Spezialität:** Telephon 6027

: Trockenverfahren (Plandruck) :

Kopien in tief-schwarzen, scharfen Linien, auf beliebigen
Grundton und in jeder gewünschten Farbe auf Paus-, Zeichen-
oder Tonpapier, **Karton** oder Leinwand in div. Stärken.

Negrographie. Sepiaverfahren. Heliographie.

Musterzimmer. Vorzügliche Einrichtung. Elektrische Be-
lichtung. Sorgfältige, prompte und billige Bedienung.
Muster und Preisliste zu Diensten. Verlangen Sie den Be-
such unseres Repräsentanten.

Verkauf von Heliographie-, Paus- und Zeichenpapier.

Billigste Bezugsquelle.

Schweizerische Bundesbahnen. Kreisdirektion I.

Stellen-susschreibung.

Vakante Stellen: Zwei Ingenieure II. Klasse beim Oberingenieur des
Bahndienstes.

Erfordernisse: Abgeschlossene technische Hochschulbildung; Praxis im
Eisenbahnbau.

Besoldung: Fr. 3300.— bis 4800.—.

Anmeldungstermin: 20. Dezember 1907.

Anmeldung schriftlich an die Kreisdirektion I. der schweizerischen Bundes-
bahnen in Lausanne.

Baueisen

Doppel I Träger
Poutrelles, sowie
Rundeisen für
armierten Beton

liefert für ganze Bauten in kürzester Frist ab Werk oder prompt ab Lager

ERNST SCHOCH, Eisenhandlung, BASEL.

Konkurrenz-Ausschreibung.

Die **Gemeinde Binningen** eröffnet hiemit unter den, den Kantonen Baselland und Baselstadt angehörenden und daselbst niedergelassenen Architekten einen Wettbewerb zur

Erlangung von Plänen für den Neubau eines Schulhauses.

Alles nähere ist dem Konkurrenzprogramm zu entnehmen, welches nebst Situationsplan gratis bezogen werden kann.

Binningen, den 29. November 1907.

Die **Gemeindekanzlei.**

Bauausschreibung

für die

Erweiterungsbauten der Heil- und Pflegeanstalt Königsfelden.

Es wird hiermit zur öffentlichen Konkurrenz ausgeschrieben die Vergabung:

1. Der innern **Malerarbeiten** auf Verputz, Holz- und Eisenwerk (Glaser- und Schreinerarbeiten) für 2 Krankenhäuser, 1 Arzt- und 1 Pförtnerhaus;
2. Die **Installation sämtlicher Leuchtgas-, Warm- und Kaltwasserleitungen** in 2 Krankenhäusern;
3. Aller **sanitären Einrichtungen**, als Bäder, Spül- und Ausgussröhrge, Bodenabläufe und Ableitungen zur Kanalisation usw. ebendasselbst;
4. Die **elektrische Beleuchtungsanlage** in 2 Krankenhäusern und dem Arzthaus.
5. **Sämtliche Heiz- und Kochanlagen** (Oefen und Kochherde) für das Arzthaus und 2 Pförtnerhäuser.

Die Pläne und Bedingungen können im Bureau des aarg. Hochbaumeisters in Aarau eingesehen werden. (Es wird nichts nachwärts versandt).

Eingaben bis und mit 31. Dezember an die Baudirektion (Datum des Poststempels). Späteres wird nicht berücksichtigt.

Aarau, 7. Dezember 1907.

Aarg. Baudirektion.

Konkurrenz-Ausschreibung

über

Lieferung von Steingutkanälen und Steingutröhren

zum Neubau der Kantonsschule Zürich.

Eingabetermin 27. Dezember 1907.

Näheres siehe kantonales Amtsblatt.

Zürich, den 13. Dezember 1907.

Für die kantonale Baudirektion,
Der Kantonsbaumeister: Fietz.

Vertrauensstellung.

Solventer, gebildeter Mann mit technischer Begabung, früher deutscher Offizier, **sucht** geeignete Beschäftigung. Offerten unter Chiffre Z. W. 13097 an die Annoncen-Expedition

Rudolf Mosse, Zürich.

Stelleausschreibung.

Die neugeschaffene Stelle eines

Kulturingenieurs des Kantons Thurgau

wird hiermit zur Besetzung ausgeschrieben. Der Dienstantritt hat möglichst zu Beginn des Jahres 1908 zu erfolgen. **Diplomirte Kulturingenieure** mit mehrjähriger Praxis in Bodenverbesserungen belieben ihre Anmeldungen unter Beilage eines Diplomas und eines curriculum vitae, sowie mit Angabe der Gehaltsansprüche bis **spätestens den 28. Dezember 1907** dem unterfertigten Departement einzureichen. Näheres über die Obliegenheiten und die Anstellungsverhältnisse teilt auf Verlangen der thurgauische Kantonsgeometer mit.

Frauenfeld, den 2. Dezember 1907.

Landwirtschaftsdepartement
des Kantons Thurgau.

Thunerseebahn—Bern-Neuenburg-Bahn

(Direkte Linie).

Stellen-Ausschreibung.

Infolge Demission des bisherigen Inhabers ist die Stelle eines

Bahn-Ingenieurs

bei unserer Verwaltung neu zu besetzen. Demselben liegt die Leitung des technischen Bureaus und des gesamten Bahnunterhaltungs- und Bewachungsdienstes der sämtlichen von uns betriebenen Linien (190 km) ob; er hat sich auch bei der Projektierung und Ueberwachung von Neu- und Erweiterungsbauten zu betätigen.

Gehalt: Fr. 5,400—6,500 bei dreijährigen Stufen à Fr. 300.— Bei besonderer Befähigung soll der Anfangsgehalt über dem Minimum gehalten und der Stufengang beschleunigt werden. Für Dienstreisen werden die reglementarischen Entschädigungen ausgerichtet.

Erfordernisse: Polytechnisch gebildeter Ingenieur mit mehrjähriger Praxis. **Diensteintritt:** Nach Uebereinkunft.

Die **Umzugskosten** wie eventuelle **Entschädigungen für verlorene Wohnungsmiete** werden rückvergütet.

Der Einkauf in die Hilfs- und Pensionskasse — deren Statuten ab 1. Januar 1908 denjenigen der Schweizer Bundesbahnen gleichgestellt sein werden — ist solchen Beamten, die von einer Verwaltung übertreten, bei der sie Mitglied der Hilfs- und Pensionskasse gewesen sind, fürsolange ermöglicht, als sie Mitglied dieser Kasse waren, im Maximum jedoch bis auf 15 Jahre. Nachzubezahlen sind 60% der regelmässigen Beiträge, berechnet auf das Datum des Eintrittes.

Bewerber belieben ihre Anmeldungen unter Beigabe von Zeugnisabschriften, einer Beschreibung des bisherigen Bildungsganges und Bekanntheit allfälliger Referenzen sowie der Gehaltsansprüche **bis zum 26. Dezember a. c.** an unterzeichnete Direktion zu richten.

Bern, den 3. Dezember 1907.

Die Direktion der
Thunerseebahn—Bern-Neuenburg-Bahn.

Brunnmeisterstelle.

Die **Gemeinde Liestal** sucht einen technisch gebildeten Brunnmeister zur Besorgung der Wasserversorgungsanlage.

Das bezügliche Reglement liegt auf der Gemeindekanzlei zur Einsicht auf, allwo mit Zeugnissen begleitete schriftliche Anmeldungen **bis zum 26. Dezember 1907** einzureichen sind.

Der Gemeinderat.

Ausschreibung

Die Stelle eines

technischen Direktors der Tössthalbahn-Gesellschaft

wird infolge Hinschiedes des bisherigen Inhabers zur Wiederbesetzung ausgeschrieben.

Erfordernisse sind technische Hochschulbildung als Bauingenieur und praktische Tätigkeit im Eisenbahnwesen.

Bewerber werden eingeladen, ihre Anmeldung in Begleit von Zeugnissen, einer kurzen Darstellung des Bildungsganges und der bisherigen Berufstätigkeit bis zum 31. Dezember 1907 dem Präsidenten der Gesellschaft einzureichen und ihre Gehaltsansprüche mitzuteilen.

Nähere Auskunft erteilt der Unterzeichnete.

Winterthur, den 9. Dezember 1907.

Namens des Verwaltungsrates der Tössthalbahn-Gesellschaft

Der Präsident: D. Ziegler-Scheuchzer.

Geometer-Stelle.

Beim Bau einer grossen Wasserkraftanlage findet ein tüchtiger, jüngerer Geometer mehrjährige Beschäftigung bei der Bauleitung. Offerten unter N 7488 Q an **Haasenstein & Vogler, Basel.**

Wärmeschutzmasse



Remanit

Bestes Isoliermaterial

erzielt über 90⁰/₀ Nutzeffekt!**Remanit** besteht aus karbonisierten **Seiden-Zöpfen**, -Polstern und -Decken**Remanit** ist unerreicht als Isoliermittel für:

Zentralheizungs- u. Warmwasser-Anlagen

gegen Wärme-Verluste

Kaltwasser-Leitungen

gegen Einfrieren u. Schwitzen.

General-Vertretung **WANNER & C^{IE}**, HORGEN.
und Depot:

Ausführung jeder Art Isolierungen durch eigene Facharbeiter.

Erstes Fachgeschäft für maschinentechnische Isolierungen.

Ingenieur- und Baubureau **Durrer; Luzern**, Habsburgerstr. 14.

Spezialität: Bergbahnen

elektrische Bahnen, Wasserwerke.

Langjährige Praxis.

Zahlreiche ausgeführte Bauten.

Düsseldorfer Röhrenindustrie

Düsseldorf-
Oberbilk

empfeht

schmiedeeiserne Röhren

bis 1200 mm Durchmesser,
gerade und gebogen, 

für Dampf-Leitungen, Wasser-Leitungen, Turbinen-Leitungen, hydraulische Anlagen, Kondensations-Anlagen etc. mit allen erforderlichen Verbindungen u. Formstücken.

Vertreter für die Schweiz: **G. A. Bourgeois-Richter**, Ing., **Zürich II**, Breitingenstr. 5.

Eisen- u. Metallgiesserei Seebach H. Bölsterli & Cie., Seebach bei Zürich.

vormals

Eisengiesserei

Maschinenguss nach Modellen, Schablonen und Zeichnungen bis 10 000 kg.

Zylinderguss, Dynamoguss, Bau- und Handelsguss. Formmaschinen f. Massenartikel. Coquillenguss.

Metallgiesserei

Bronze, Phosphorbronze, Messing. Lagerkompositionen.

Aluminium. Legierungen jeder Art.

Eigene Modellschreinerei.

Spezialität: Rohguss für Transmissionen; Hängelager, Stehlager mit Ringschmierung

Wandkonsolen, Kupplungen, Stellringe, Riemenscheiben usw.

Von den gangbaren Grössen wird stets Vorrat gehalten. nicht Vorhandenes wird in wenigen Tagen fertiggestellt.

Chemisches Laboratorium.

Geiger & Muri

Luzern

Zweiggeschäft in Mailand

Bäder-, Closets-, Toiletten-, Warmwasser-Anlagen in Hotels und Villen

Referenzen über ca. 80 ausgeführte erstklassige Hotel-Anlagen der Schweiz, Frankreichs, Italiens und Oesterreichs

Ersteller der kompletten, sanitären Einrichtungen im Grand Hotel Excelsior in Rom; eine der feinsten und grössten Installationen Europas (120 Badzimmer etc. etc.)

Tüchtige Spezial-Monteurs.

Sanitäre
Einrichtungen
nach
englischem
und
amerikanischem
System

COMMUNE DE LAUSANNE.

DIRECTION DES SERVICES INDUSTRIELS.

SERVICE DU GAZ

La Municipalité ouvre un concours pour repourvoir la place de
CHEF DE L'USINE A GAZ
vacante ensuite de démission du titulaire.

Traitement de fr. 3200.— à 4000.—, plus logement, éclairage et chauffage.

Les personnes désirant postuler cet emploi peuvent prendre connaissance des conditions d'engagement au bureau du Service du Gaz, rue du Pré 25, à Lausanne, où elles devront déposer leurs offres de service jusqu'au 26 décembre 1907.

Lausanne, le 6 décembre 1907.

DIRECTION DES SERVICES INDUSTRIELS.

Techniker gesucht.

Die Stelle eines Technikers, der speziell die Ausführung von Zeichnungen, Kabel- und Rohrnetzplänen etc. besorgen soll, wird zu sofortiger Besetzung ausgeschrieben.

Gehalt Fr. 2400.— bis Fr. 3000.—.

Anmeldungen mit Angaben über die bisherige Tätigkeit, Studiengang, Gehaltsansprüche etc. sind bis zum 25. Dezember a. c. einzureichen.

Städtische Licht- und Wasserwerke
Schaffhausen.

Gesucht ein Zeichner und ein Heliographist

in ein Ingenieurbureau. Dauernde Anstellungen bei guten Leistungen.

Offerten unter Chiffre E.M. 17 an die Annoncen-Expedition
Rudolf Mosse, St. Gallen.

Zu verkaufen:

Sägerei und Baugeschäft

mit guter Kundschaft und nachweisbar hoher Rendite in industriereicher Gegend mit vorzüglichen Bahnverbindungen. Offerten unter Chiffre Z. L. 12911 an die Annoncen-Expedition
Rudolf Mosse, Zürich.

Fugenloser Kunstholz-Bodenbelag.

Dauerhaft wie Eichenholz.

Guss auf jede solide Unterlage, nach eigenem System selbst auf ölige Holzböden.

CH. H. PFISTER & Co., BASEL VII.

Modernste Einrichtungen in unserer neuen **Kunden-Metallgiesserei** setzen uns in den Stand

Metall-Rohguss

in allen Legierungen nach Modellen oder Zeichnungen **billigst** und **prompt** liefern zu können.

E. Dederlin & Co., Baden (Schweiz).

Ventilationsanlagen und Trockenanlagen
erstellt **J. P. BRUNNER, OBERUZWIL.**

Plastische Malerei

Vornehme, künstlerische Flächenbelebungs-Plastik.
Billiger und effektvoller als Stuck.

Da Handarbeit, bringt sie stets originale Motive und passt sich der architektonischen Konstruktion und dem Charakter des Innenraums vollendet an. — Kulante Preise. — Photographie von ausgeführten Arbeiten, sowie Kostenberechnungen werden auf Wunsch gerne eingesandt.

Fritz Schmassmann, Winterthur
Atelier für moderne Dekorationen.

Tiefbohrungen

für
Terrainsondierungen, Fundationen
Brunnenanlagen
führen mit neuesten Einrichtungen auf be-
liebige Tiefen aus

Guggenbühl & Müller
in
Zürich.

Gesellschaft der
Ludwig von Roll'schen Eisenwerke
Filiale: **Giesserei Bern** liefert:

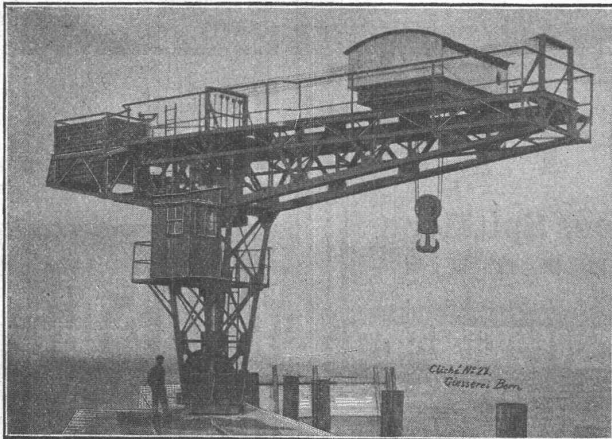

Hebezeuge jeder Art als **Laufkräne**, und feste oder fahrbare **Drehkräne** für Hand- und speziell **elektrischen** Betrieb; **Aufzüge** für hydraulischen, **elektrischen** und Transmissionsbetrieb.

Eisenbahnmaterial als **Drehscheiben** und **Schlebebahnen** für Wagen und Lokomotiven; Hand- **Dampf-** und **elektrischer** Betrieb. **Weichen** für **Haupt-** u. Nebenbahnen, für **Vignol-** u. **Rillen-Schienen**. **Barrieren** mit und ohne Verriegelung und Vorläuten.

Zahnstangenoberbau; komplette Seilbahnen für Güter- und Personentransport. (Eigene patentierte Systeme). Seit 1898 37 Touristen-Seilbahnen ausgeführt oder in Arbeit.

Schleusenanlagen, Schützenwehre, Walzenwehre für Hand- und elektrischen Antrieb.

Angaben über zahlreiche Ausführungen, Referenzen, Projekte und Kostenvoranschläge stehen zu Diensten.



C. WÜST & C^{IE}

SEEBACH - ZÜRICH

Liefen erstklassige

Elektr. Aufzüge

für

Hotels
Geschäftshäuser
Villen etc.

Hunderte von Ausführungen innert wenigen Jahren. — Feinste Referenzen.

Tague, Bucher & Cie.,

Gottfried Stierlin's Nachf. in SCHAFFHAUSEN
fabrizieren und liefern als Spezialität:

Tür- und Fenster-Beschläge

in anerkannt bestbewährten und modernen Systemen.

Fabrikations-Spezialitäten:

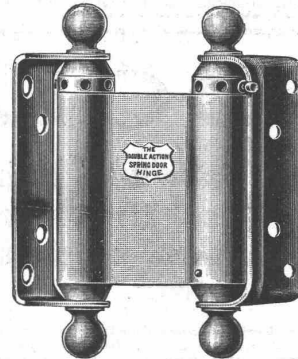

Pendeltürbänder

amerik System, in Stahl, vernickelt, vermessingt, verkupfert, oder in Messing und Bronze massiv; einseitig und doppelt wirkend. Den amerikanischen durchaus ebenbürtig, den Nachahmungen aber ganz bedeutend überlegen.

Türschliesser divers., bestbekanntere Systeme mit Federspannung.

Türschliesser, pneumatisch.

Türschliesser, hydraulisch, System Blount, neuester Konstruktion.

Windfangfedern diverser Systeme.

Federcharniere und **Federfischbänder**. — **Oberlichtbeschläge**, Patent und ordinäre. — **Ventilationsklappen** mit Federcharnieren.

In allen Artikeln und couranten Größen, grosses Lager.

Aelteste und einzige Schweizerische Spezialfabrik für obige Artikel.

KOCH & C^{IE}, vorm. E. Baumberger & Koch, BASEL

Telephon: No. 2977 — Telegr.-Adr.: Asphalt Basel

Baumaterialien-Handlung

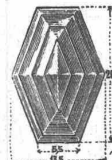

Falconnier's Glas-Bausteine
aus geblasenem Glase

Glas-Prismen und Reflektoren
bringen Tageshelle in dunkle Räume

Schürmanns Anker-Eisen

aus Siemens-Martin-Flusseisen. — Werden auf der Baustelle kalt verarbeitet.

Mosalk-Steinzeug-Plättchen.

Saargemünder und rote Italiener-Plättchen.

Glaserte Wand-Plättchen.

Asphalt-Comprimé-Plättchen.

Nagelbare Bims-Dübelsteine
in schweiz. Normal-Backsteinformat

Kanderner feuerfeste Steine und Erde
Schiffskitt — Asphalt-Röhrenkitt — Pflasterkitt
Dachpappen - Korksteine - Isolierplatten

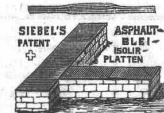

Glasdächer

Shedfenster, Oberlichtlaternen, Hofüberdeckungen
liefert in bester, längst bewährter kittloser Verglasung, sowie **Blech-** und **Glasjalousien**, D. R. P., **Shedrinnen**

Julius Lorenz, Stuttgart

Spezialfabrik für Glasbedachungen.

Skizzen und Kostenvoranschläge gerne zu Diensten.

— Tüchtige Vertreter gesucht, —

Robert Aebi & Co., Zürich V

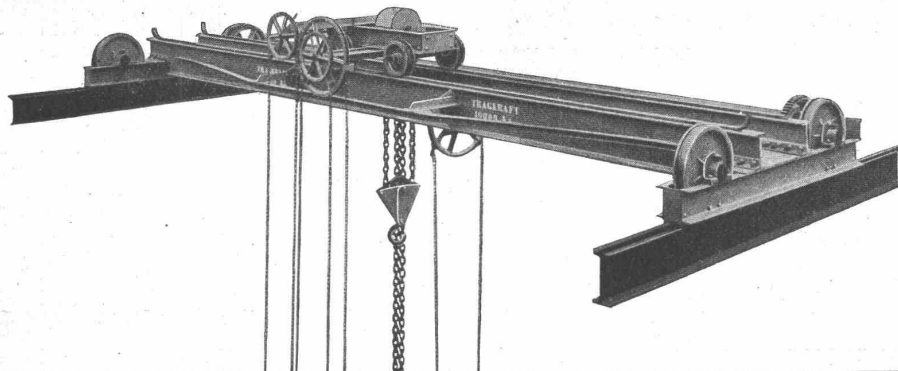

Spezialität in:
 Drehkränen, fix und fahrbar,
 Laufkränen,
 Laufkatzen, Laufwinden,
 Flaschenzügen, Bauwinden,
 Ketten und Drahtseilen.

Man verlange Offerte.

EUBÖOLITH

Bester Boden für Fabriken, Schulen, Spitäler
 und Geschäftshäuser

Euböolith-Werke (Emil Séquin)
 Zürich.



Gustav Griot, Ingr., Zürich V.

Ludwig Læwe & Co. Aktien-Gesellschaft
 Berlin NW., Huttenstrasse.

Generalvertreter für die Schweiz:
R. Falkner, Ingenieur, Basel

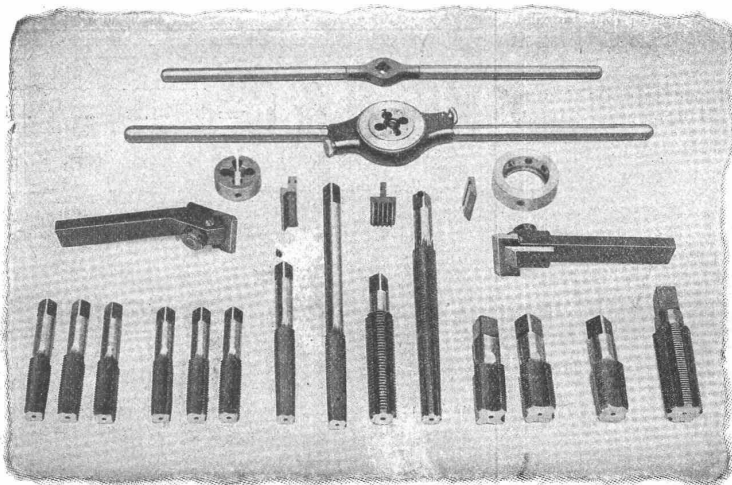

Gruppe von Gewindeschneidwerkzeugen.

Willi Sohn
CHUR

SPECIALITÄT
AUFZÜGE

Gewerkschaft Grillo, Funke & Co.

Gelsenkirchen-Schalke

Siemens-Martin-Stahlwerk, Blechwalzwerk, Wellrohrwalzwerk, Wassergas-Schweisswerk

liefert als Spezialitäten:

mit Wassergas aus eigenem S.-M. Flusseisen

geschweisste Rohre

von 450 mm Durchmesser bis zu den grössten Weiten und in Wandstärken bis zu 40 mm für
 Dampf-, Wind-, Gas-, Wasser-, Kanalisation-, Dücker- und Turbinen-Leitungen.

Tel.-Adr.: Blechwalzwerk Gelsenkirchen. Kostenanschläge bereitwilligst. ——— 1600 Arbeiter. ———

THERMOSTAT

Selbsttätiger Temperaturregler System Johnson

**für Zentralheizungen und Warmwasserbereitungen, Lüftungs-,
Befeuchtungs-, Trocken- und Kühlanlagen.**

Spart Bedienung und Kohlen.

In über 200 000 Apparaten bewährt.

Gesellschaft für selbsttätige Temperaturregelung, G. m. b. H., Berlin W. 15.

Leistungsfähigste Rechen-Maschine der Welt. „Millionär“ (Pat. O. Steiger)

Allein-Fabrikant: Hans W. Egli, Zürich II.

GASMOTOREN-FABRIK „DEUTZ“ A. G. ZÜRICH.

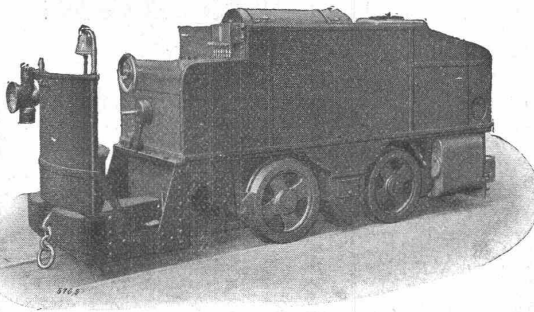

Benzin-Lokomotiven

für Feldbahnen, Fabrikgeleise, Strassenbahnen.

Billiger, absolut gefahrloser Betrieb, kein Geruch und keine Rauch- und Russbelästigung, kein Anheizen. Jederzeit sofort betriebsbereit.

Benzin- und Petrol-Lokomobilen

Schiffsmotoren, Motorboote

Rohölmotoren, Sauggasmotoren

Gas-, Benzin-, Petrolmotoren

„Pat. Wroblewski-Fenster“

besten Abschluss, leichteste Handhabung.

Oberflügelöffner „Schmal“

funktioniert sicher und geräuschlos.

Felix Beran, bautechn. Bureau, Zürich.

Paul Werner
Bau von Feuerungs- und Ofenanlagen für die Metallindustrie,
Ziegel-, Kalk- und Zipsfabriken
Olten (Schweiz)

Gips-Union
A. G.
Zürich

Fabrikation des patent. Kreuzsteins

+ Pat. No. 32405

zur Herstellung sofort trockener Scheidewände,
ohne Mörtel, grösste Reinlichkeit bei Umbauten.

Schnellste Bauart.

Rissfrei.

Mässiger Preis.

In Stärken von
60, 75 und 100 mm.

Prospekte auf Verlangen.

Stumpfs Reform-Schiebefenster.

Patent: Schweiz und andere Kulturstaaten.

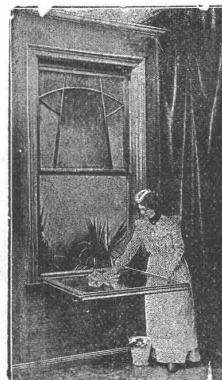

Vorzüge:

Praktisch bewährt. ■ Völlige Abdichtung.
Leichte, bequeme Handhabung. ■ **Putzen ohne Gefahr.** ■ Vollkommene Ventilation.
Keine Zugluft. ■ Keine Beschädigung der Gardinen. ■ Kein Abräumen der Fensterbänke beim Öffnen.

Zahlreiche Referenzen v. ersten Fachleuten.

General-Vertreter für die Schweiz:

C. Spreen, Zürich.

Vertreter überall gesucht.

FRITZ MARTI, AKT.-GES., BERN.

Verkauf und Vermietung
von **Material und Werkzeugen**
für Bauunternehmungen.

Kompl. Rollbahngleise auf Stahlschwellen
montiert, in allen couranten Profilen u. Spurweiten.

Weichen, Drehscheiben, Kreuzungen

Kippwagen

Plattformwagen, Stahlgussräder, Radsätze

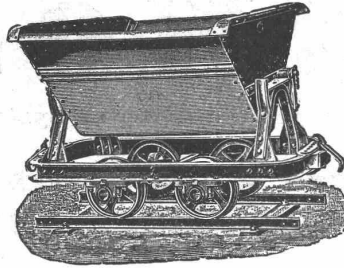
**Zentrifugal-Pumpen**

Membran- oder Diaphragmapumpen
für Hand- und Kraftbetrieb

Hebe-Werkzeuge

Flaschenzüge, Winden, Wellenböcke
Laufkatzen, Materialaufzüge

Bau-Lokomotiven — Lokomobilen

Motoren

Prospekte und Kostenanschläge gratis und franko.

BENN KUPPLUNG

Patentiert in allen Industriestaaten
und überall als die **beste** und **zuverlässigste** Reibungskupplung anerkannt

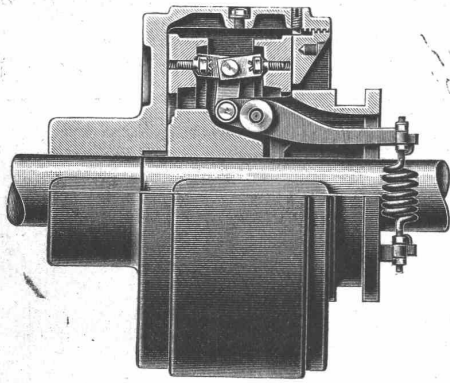

Reibungsflächen Eisen auf Eisen
Keine Holzbacken
Reibungsflächen laufen in Oel
Vollständig geschlossen
Reibungsflächen scheibenförmig
Keine vorstehenden Teile

Zum Ein- oder Ausrücken bei jeder Kraft und Geschwindigkeit während
des Betriebes.

TRANSMISSIONEN

KOMPLETTE ANLAGEN FÜR ALLE INDUSTRIEZWEIGE.

SELLERSLAGER mit RINGSCHMIERUNG, mit herausnehmbarer unterer Laufscheibe, Patent, als
Stehlager, Hängelager, Wand- und Säulen-Konsollager.
FESTE STEHLAGER mit herausnehmbaren Weissmetall- oder Bronzeschalen für Massiv- und Hohlwellen

GESELLSCHAFT der L. von ROLL^{SCHEN} EISENWERKE.

EISENWERK CLUS.**Der Rechenschieber in der Westentasche.**

Schutz

marke.

..... Verlangen Sie ausführlichen Prospekt
über meine

Rechenuhr „Galden Calculex“.

E. Pfenninger, vorm. C. F. Billwiler & Co.

Technisches Versandgeschäft

Clausiusstrasse 4.

Zürich IV.

Clausiusstrasse 4.

➔ **Schluss-Termin für Annahme von Inseraten** *jeweilen Mittwoch Abend.* ➔