

**Zeitschrift:** Schweizerische Bauzeitung  
**Herausgeber:** Verlags-AG der akademischen technischen Vereine  
**Band:** 53/54 (1909)  
**Heft:** 20

## **Werbung**

### **Nutzungsbedingungen**

Die ETH-Bibliothek ist die Anbieterin der digitalisierten Zeitschriften. Sie besitzt keine Urheberrechte an den Zeitschriften und ist nicht verantwortlich für deren Inhalte. Die Rechte liegen in der Regel bei den Herausgebern beziehungsweise den externen Rechteinhabern. [Siehe Rechtliche Hinweise.](#)

### **Conditions d'utilisation**

L'ETH Library est le fournisseur des revues numérisées. Elle ne détient aucun droit d'auteur sur les revues et n'est pas responsable de leur contenu. En règle générale, les droits sont détenus par les éditeurs ou les détenteurs de droits externes. [Voir Informations légales.](#)

### **Terms of use**

The ETH Library is the provider of the digitised journals. It does not own any copyrights to the journals and is not responsible for their content. The rights usually lie with the publishers or the external rights holders. [See Legal notice.](#)

**Download PDF:** 14.03.2025

**ETH-Bibliothek Zürich, E-Periodica, <https://www.e-periodica.ch>**

# GEBRUEDER SULZER

WINTERTHUR

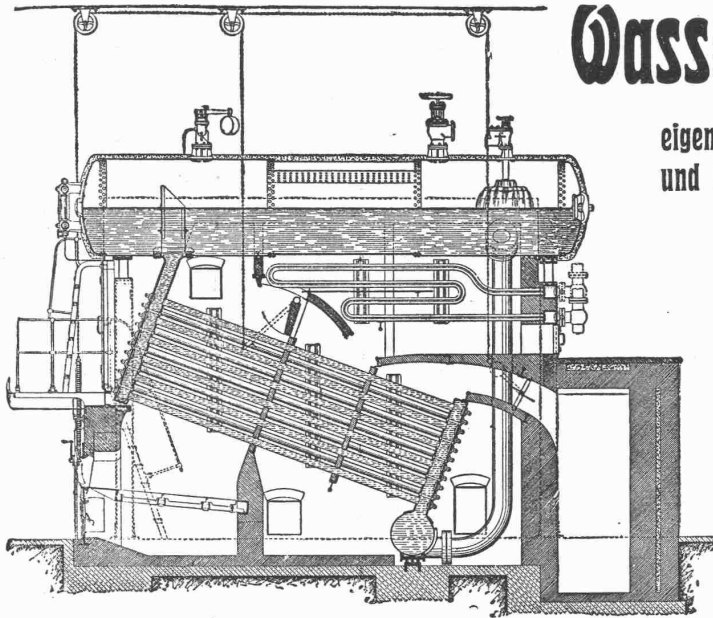

## Wasserröhren-Kessel

eigenen Systems, von jeder Grösse und für jeden Betriebsdruck.

Kräftige Zirkulation und grosse Leistungsfähigkeit infolge direkter Wasserzuführung zu den unteren Rohrreihen.

Hohe Verbrennungskammer.

Grosser Dampfraum.

Bewährte Konstruktion der Verschlussdeckel.

Ueberhitzer, regulier- und ausschaltbar.

Anlagen in der Schweiz u. a.:

Elektrizitätswerke St. Gallen, Winterthur, Basel, Le Locle, La Chaux-de-Fonds, Romont, Wynau, Thun, Kubel, Rathausen bei Luzern, etc.

## G. LAQUAI Ingenieur-Bureau

Concordiastr. 22 ZÜRICH Telephon 7438

### Vacuum Cleaner- (Entstaubungs-) Anlagen

jeder Leistungsfähigkeit, den Verwendungszwecken genau angepasst, ⚡ 25931 Patent Booth

### Patent Vacuum-Compressoren

für Elektrizitätswerke und Tramwaydepôts

### Beton- und Mörtelmischmaschinen

⚡ Patent 33246 und Auslands-Patente

### Erstklassige Referenzen

Man verlange Prospekte und Offerten

Telegr.-Adr.: „Lux“ Zürich

Telephon: 1107

## LICHTPAUS-ANSTALT

René ORBANN

Ingenieur-Chemiker, Sihlfhofstrasse 27

Heliographie

ZÜRICH

Negrographie

Prompte u. sorgfältige Bedienung

PLANDRUCK

1a Heliographie- & Pauspapiere !! MAN VERLANGE OFFERTE !!

Verlanget Gebrauchsanweisung



## Tonwaren Cement-Putz Cement-Beton

vollständig wasserdicht

AQUABAR G.m.b.H

BERLIN N Prinzenallee 27.

Vertreter überall gesucht.

Namhafte Verbes. gegenüb. allen bestehend. Konstrukt.



### Koks- u. Kohlen-Brecher

stationär und fahrbar. Komplette Anlagen zur Kohle- und Asche-Förderung.

### Einzig rationelle Vorbrech-Maschine.

Unentbehrlich für Briquetfabriken.



### Pechbrecher

Höchste Leistungsfähigkeit. Komplette Anlagen zur Kohle- und Asche-Förderung.  
**Alpine-Maschinenfabrik-Gesellschaft, Augsburg 2**  
vormals Holzäcker Maschinenfabrik-Gesellschaft | Spezialfabr. f. Zerkirg- u. Transport-Anlagen.  
„Aeusserst niedrige Anlage- und Betriebskosten.“

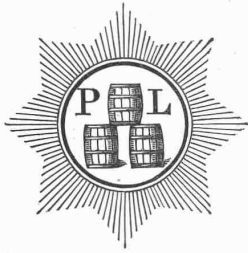

# Portlandzement-Fabrik Laufen (Bern)

Altrenommierte Firma **Aktien-Gesellschaft** Gegründet 1886  
 Fabriken in Laufen, Münchenstein und Soyhières-Bellerive  
 empfiehlt ihren

## prima langsam bindenden künstlichen Portlandzement

von anerkannt höchster Festigkeit, absoluter Volumbeständigkeit und reiner Farbe  
 zu Platten- und Kunststein-Fabrikation, armierten Beton- und sonstigen Zement-Arbeiten.

**Vorzügliche Atteste der Eidgenössischen Material-Prüfungs-Anstalt Zürich.**

### Schweizerische Wasserwirtschaft ZÜRICH

EINZIGES FACHORGAN DER SCHWEIZ FÜR WASSER-  
 BAU, HYDRAULISCH-ELEKTRISCHE ANLAGEN, SCHIFF-  
 FAHRT, HAFEN- UND KANALBAUTEN

Probe-Nummern gratis und franko. Mitarbeiter gesucht.

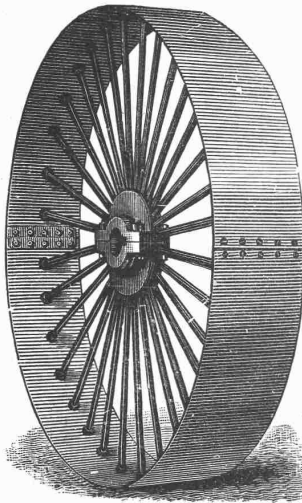

### Riemen Scheiben

zweiteilig, aus Schmiedeeisen  
 und Holz. — Prompte Lieferung

### Treibriemen

BALATA, Original «Dick».  
 KAMELHAAR, «Gripwell».  
 Generalvertretung. Einziges Lager.

### Kernleder-Riemen

eigenes Fabrikat.

### Decken

wasserdichte, f. jed. Bedarf.

Stapler-Hünerwadel & Co.  
 Horgen.

**LINOLEUM**  
 AUF **LINOLITH** VERLEGT  
 DER BESTE FUSSBODEN.  
**BETON**  
**LINOLITH-GESELLSCHAFT**  
 -PROSPECT ZÜRICH I GRATIS

## Thonwerk Biebrich A.-G.

Chamottefabrik  
 Biebrich am Rhein.

### Hochfeuerfeste u. säurebeständige Produkte.

Normal- und Façonsteine aller Art, Chamottemörtel,  
 Retorten, Muffeln etc. Bau kompletter Ofenanlagen.  
 Beste Referenzen und Zeugnisse aus der Schweiz.

## A. Rieber, G. m. b. H., Reutlingen

### Maschinen-Fabrik.

Filiale: Frankfurt a. M., Taunusstrasse Nr. 44.  
 Fernsprecher 46 — Gegr. 1879 — Telegr.-Adr.: Rieber Reutlingen



Hochdruckrohrleitungen für Satt- u. Heissdampf  
 Dampfsammler und -Verteiler  
 Turbinen-Anlagen  
 Gas- und Windleitungen

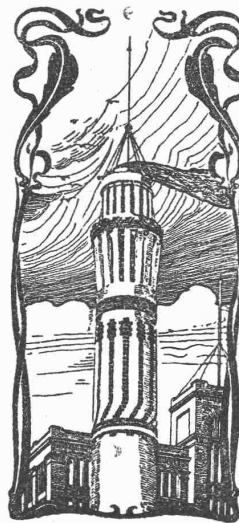

## J. Walser & Cie. Winterthur.

Spezialgeschäft für  
 Hochkamine und  
 Feuerungsanlagen.  
 Kesseleinmauerungen jeden Systems.  
**Ofenbauten**

für alle industriellen Zwecke.  
**Reparaturen u. Umbauten.**  
 Beständiges Lager in feuerfesten Materialien  
 Gewissenhafte Ausführung. Ia. Referenzen.  
 Projekte und Offerten kostenlos.

## Menck & Hambrock, G. m. b. H.

Altona-Hamburg 32  
 bauen als Spezialität:  
**Mencks**

### Universal-Dampfwinden

zur Bedienung von Rammen, Kränen etc.,  
 verwendbar als Fördermaschine, Lokomobile  
 etc.

In allen gangbaren Grössen auf Lager.  
 Auch zur Miete.

**Winden verschiedener Art, speziell für Baubetriebe.**  
**Fahrbare Gaulokomobile mit Windwerk.**

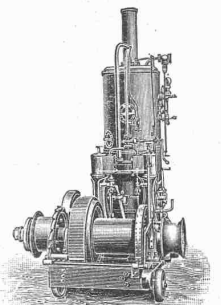

# Anlagen für künstlichen Zug bei Feuerungen,

indirektes und direktes Verfahren, Absaugung schädlicher Gase u. Dämpfe.  
Projekte für den speziellen Fall auf Anfrage kostenlos.

Dr. H. Cruse, Berlin W. 50

Technisches Bureau

Geisbergstrasse 29 Tel. Amt 6, 6502

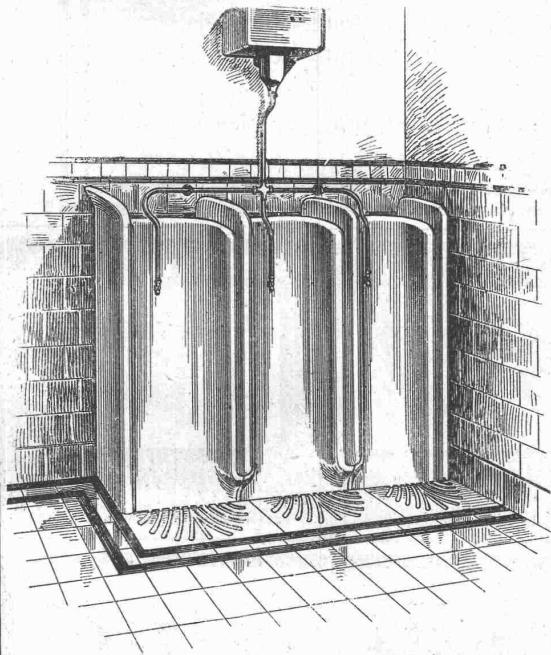

## Sanitäre Einrichtungsgegenstände

für

Private, Hotels, Schulen  
und Fabriken.

Permanente Ausstellung.

**Munzinger & Co.,**  
Zürich.

## Schamotte- u. hochfeuerfeste Steine

— jeder Art —  
empfehlen vorzüglich und billigst  
Rheinische Schamotte- u. Tonwerke  
K. Fliesen, Grünstadt (Rbpl.)

## Treppen und Geländer

in einfacher bis reichster Ausführung  
liefert in sauberer Arbeit das

**Spezialgeschäft**

für Treppen- und Geländerbau von

**Friedrich Schmid**

Zimmermeister

Zürich III, Engelstrasse No. 154



**GEBR. LINCKE**  
ZÜRICH.

MODERNE OFEN KAMME  
HEIZKÖRPERVERKLEIDUNGEN.

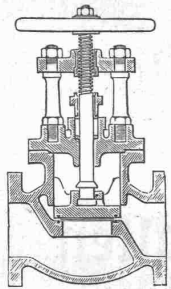

Stahlguss-Ventile mit  
Patentdichtung.

## Schäffer & Budenberg, G. m. b. H., Filiale Seebach bei Zürich

Maschinen- und Dampfkessel-Armaturen-Fabrik, Post- u. Bahnstat. Oerlikon  
liefern

Ventile, Hähne, Regulatoren, Sicherheitsventile und  
-Apparate, Wasserstände, Injektoren, Elevatoren, **Pumpen**,  
Indikatoren, Manometer, Vacuummeter, Thermometer,  
Zähler, Tachometer, Absperrschieber, Kondenswasser-  
ableiter, Wasserstandsgläser, Waagen, Dampfmesser,  
Zugmesser, **Schmier-Apparate** u. a. m.

Kataloge und Prospekte auf Verlangen.

## la. Lärchenholz

in verschiedenen Längen und Stärken  
geschnitten und rund, sowie auch  
Schnittwaren in Fichten und Tannen  
liefern zu couranten Preisen  
**Caprez & Cie., Landquart,**  
Baugeschäft.

## Patent-Ausbeutung.

Die Inhaberin des schweiz.  
Patentes Nr. 36873 auf Zwei-  
kammer-Luftsauge-Bremsan-  
lage mit von einer zeitweise  
stillstehenden Welle ange-  
triebener Luftsaugepumpe  
wünscht mit Interessenten  
in Verbindung zu treten be-  
hufs Verkaufs des Patentes  
bezw. Abgabe von Lizenzen,  
zwecks Fabrikation des Pa-  
tentgegenstand. f. d. Schweiz.  
Gefl. Offerten beliebe man  
zu richten an das Patentan-  
waltsbureau

**E. Blum & Co.,**

Zürich I, Bahnhofstrasse 74.

## Schweizerische Accumulatoren-Fabrik A.-G. in Olten.



# Accumulatoren

— jeder Art —

Langjährig bewährtes System. — Ueber 1000 Batterien im Betriebe.

## Reparaturplatten

passend in jede Batterie couranter Konstruktion.

# Düsseldorfer Röhrenindustrie

Düsseldorf-  
Oberbilk

empfiehlt

**schmiedeeiserne Röhren** bis 1500 mm Durchmesser,  
gerade und gebogen, ☐ ☐

für Dampf-Leitungen, Wasser-Leitungen, Turbinen-Leitungen, hydraulische Anlagen,  
Kondensations-Anlagen etc. mit allen erforderlichen Verbindungen und Formstücken.

Vertreter für die Schweiz: **G. A. Bourgeois-Richter**, Ing., **Zürich II**, Breitingenstr. 5.

Offener  
**Flüssigkeitsmesser**

absolute Genauigkeit!

D. R. P.  
D. R. G. M.

zur Messung von Wasser, Säuren, Spirit, Lauge, Milch,  
Bier, Saale, Melasse, Petroleum, Diffusionsaft,  
u. s. w.

**J. C. Eckardt**, Stuttgart-  
Cannstatt.



Regensichere Dachlüftung

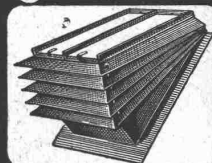

Hürtgenlüfter  
Hürtgen, Mönnig & Co

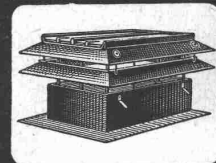

Sternlüfter

Köln-Lindenthal

## Basler Baugesellschaft, Basel.

Zweigniederlassungen in Zürich und Siders (Kanton Wallis).

Projektierung und Ausführung von Bauten  
jeder Art.

Übernahme größerer Arbeiten auf allen  
Plätzen, à forfait und auf Abrechnung.

Spezialität in **Eisenbeton** (Entwurf und Unternehmung).

Bewährte Organisation. — Geschultes Personal.

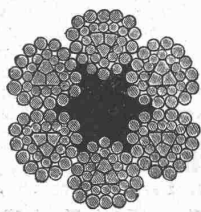

**Felten & Guilleaume-Lahmeyerwerke A.-G.**

Abteilung Carlswerk, Mülheim am Rheln.

**Drahtseile aller Art.**

Vertreter für die Schweiz: **Kägi & Co., Winterthur.**



Anerkannt beste  
**Dynamit-Sorten**  
 für alle Sprengzwecke

sowie **Zündschnüre und Kapseln**  
 liefert  
**Dynamit Nobel, A.-G., Zürich**  
 Fabrik in Isleten (Uri). Mythenstrasse 21.  
 Dépôts in der ganzen Schweiz. Telephone 3623.

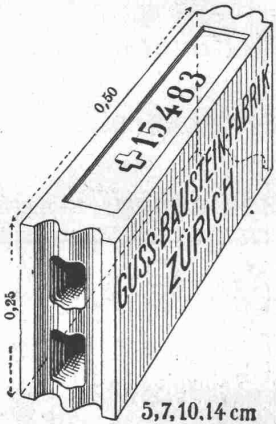

**Gussbausteine,**  
 bestes Material für  
 trockene Scheidewände.

Referenzen und Muster  
 gerne zu Diensten.

Die Generalvertretung:

Handelsgenossenschaft des  
 Schweizer. Baumeisterverbandes  
**Zürich**

Bureaux: Seidengasse 13.

**Spezialhaus** sämtlicher wasserdichter  
 Bekleidungsartikel, als:

**Regenmäntel, Taucheranzüge,  
 Wasserhosen, Grubenjacken,  
 Pferde- und Wagendecken aus  
 Kautschuk,  
 Sämtliches Dichtungsmaterial für  
 technische Zwecke.**

Preislisten und Voranschläge zu Diensten.  
 Gummiwarenfabrik

**H. Specker's Wwe, Zürich**

Kuttelgasse 19, mittlere Bahnhofstrasse.



**Neuer Laden-Vorreiber**

⊕ No. 39 817

Versagt nie, praktisch, bequem, solid, elegant.  
 Selbsttätiger, sicherer Ladefang.  
 Keine Unruhe selbst bei Sturm.

Ihren äusserst praktischen Vorreiber verwende  
 bei allen meinen Bauten zur vollsten Zu-  
 friedenheit meiner Auftraggeber. Er wird  
 sich bei Bekanntwerden seiner Vorzüge überall  
 einführen. J. Bichlmeyer, Architekt B. D. A.  
 Aeschach-Lindau.

Die Vorteile Ihrer Vorreiber vor den bisher  
 üblichen sind so in die Augen springend,  
 dass ich künftighin nur Ihr System verwenden werde.

Erwin Brunner, Architekt & Baumeister.

Muster franko gegen Einsendung von 70 Cts.

**Josef Baldauf, Oberstaufen, Bayern.**

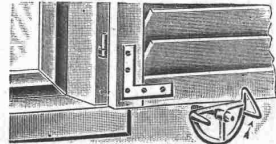

**J. P. Piedboeuf & Cie Röhrenwerk A.-G., Düsseldorf-Eller**

empfehlen die Artikel ihrer

**Blechsweisserei**

als mittels Wassergas geschweisste Röhren  
 von 250 bis 3000 mm Lichtweite

Dampf-Wasser-Steigeleitungsröhren

Dampfsammler

**Bohr- und Turbinenröhren**

**Geschweisste Muffenröhren**

Behälter, Transportkessel etc.

Vertreter: **Walter Ernst & Co., Winterthur.**

**ETERNIT-  
 ASBESTCEMENT-PLATTEN**  
 bewähren sich vorzüglich für PLAFONDS, TÄFER-  
 und TÜRFÜLLUNGEN, ganz besonders in Neubauten  
 mit Zentralheizungen, denn sie sind unempfindlich gegen  
 Hitze und Kälte, Feuchtigkeit und trockene Luft.  
 Muster und Prospekte gratis.  
**SCHWEIZ. ETERNITWERKE A.-G.,  
 NIEDERURNEN (Glarus).**

Zimmer in ETERNIT

**Mannesmannröhren-Werke**

**Düsseldorf**

liefern:

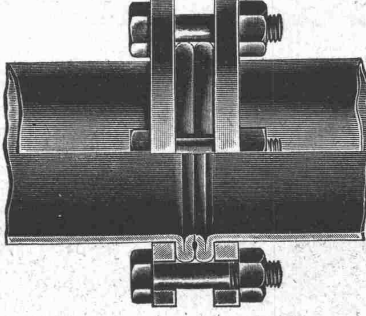

Düsseldorf 1902:  
 Goldene Staats-Medaille.

Düsseldorf 1902:  
 Goldene Ausstellungs-Medaille.

**Rohrleitungen für Hochdruck**

aus nahtlosem Mannesmann-Stahlrohr  
 mit patent. Doppelbördel-Flansch-Verbindung  
 und anderen Verbindungsarten.

Grosse Längen. — Höchste Betriebssicherheit.  
 Vertreter: **Alf. Diener & Co., Zürich.**

# Affolter, Christen & C<sup>ie</sup>, Blechwarenfabrik, Basel.

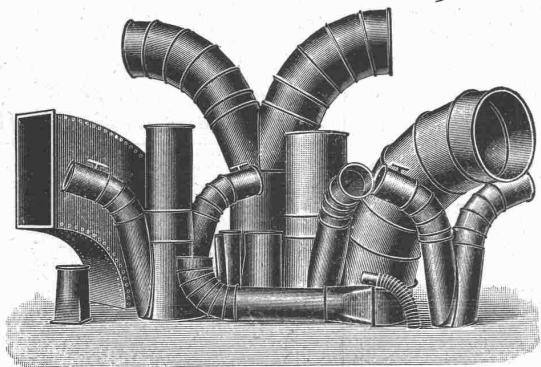

**Blecharbeiten**, roh, im Vollbad verzinkt, gestrichen etc.  
**Rohrleitungen und Verbindungsstücke** für Entstaubungs- und Trockenanlagen etc.

**Ventilationsrohre für Tunnelleitungen** etc., mit und ohne Flanschen.

**Autogene Schweisserei. Verzinkerei** (Lohnverzinkung im Vollbad).

==== **Billige und prompte Bedienung.** ====

## Gewerkschaft Grillo, Funke & Co.

Gelsenkirchen-Schalke

Siemens-Martin-Stahlwerk, Blechwalzwerk, Wellrohrwalzwerk, Wassergas-Schweisswerk

liefert als Spezialitäten:

mit Wassergas aus eigenem S.-M. Flusseisen

### geschweisste Rohre

von 450 mm Durchmesser bis zu den grössten Weiten und in Wandstärken bis zu 40 mm für Dampf-, Wind-, Gas-, Wasser-, **Kanalisation-**, Dücker- und Turbinen-Leitungen.

Tel.-Adr.: Blechwalzwerk Gelsenkirchen. Kostenanschläge bereitwilligst. ——— 1600 Arbeiter. ———  
VERTRETER unserer Abteilung „Wassergas-Schweisswerk“ ist Herr Ingenieur J. Aumund, Zürich.

## Central-Heizungen aller Systeme

Warmwasserversorgungen, Sanitäre Einrichtungen, **Trockenanlagen f. techn. Zwecke**  
erstellen

**Guggenbühl & Müller, Zürich.**

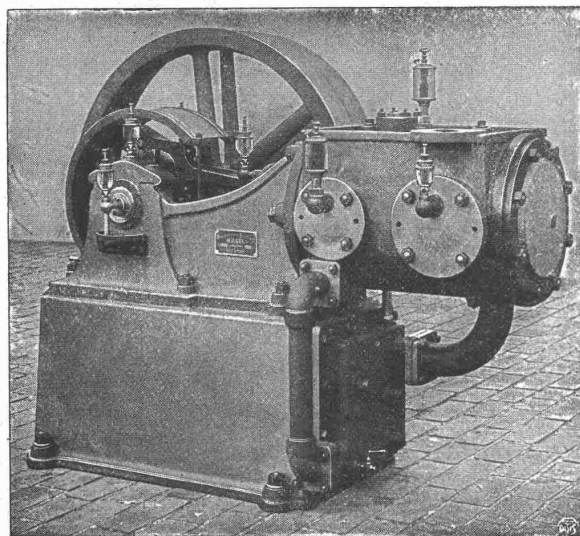

**Maschinenfabrik Burckhardt, Basel**  
Aktiengesellschaft.

## Kompressoren und Vakuumpumpen

ein- und mehrstufig, mit Dampf-, Riemen- oder elektrischem Antrieb.

Ueber 1500 Maschinen ausgeführt.

Paris 1900: Grand Prix.

*Dittlohn*  
*Sauf-Oberlift*



fixe Fabrikation  
mit Gellen aller Art angefüllt:  
F. Eberspächer-Metallwaren-Fabrik  
Esslingen a.N.  
Wandflurmaschinen oder Saubertische von Feinstmasse vollständig ausgeflochten.

Generalvertreter für die Schweiz:  
**Martin Keller, Neu-Seidenhof, Zürich.**

**Mannheimer Eisengießerei u. Maschinenbau A.-G.**  
Gegründet 1863 **MANNHEIM** Gold-Medaille Paris 1900  
Liefert als Spezialität in anerkannt vorzüglicher Ausführung:  
**Zerkleinerungsmaschinen**



Steinbrecher, Walzwerke, Kugelmöhlen, Kollergänge, Desintegratoren, Schotteranlagen, Kieszerkleinerungsanlagen, Siebtrommeln u. Schüttelsiebe  
**Neu! Steinbrecher Neu!**  
Kombiniert mit Schüttelsieb ohne besonderen Antrieb Gesetzl. geschützt. Viel bewährt.

1a. Referenzen im In- und Ausland.  
Vertreter für die Schweiz:  
**H. von Arx & Co., Ingenieur-Bureau, Zürich, Seidengasse 13.**

**Vereinigte Xylolith- und Kohlensäurewerke A.-G.**  
**WILDEGG.**

⊕ Patent Nr. 9080.



**Auf Blindboden aufgeschraubt;  
auf Zementbeton in Mörtel verlegt.**

Nach allen Dessins in viereck, rechteck, achteck und in 3 Farben, Parkett ähnliche Form.  
Xylolith feuersicher, warm. Steinholz schalldämpfend, solid.  
Muster, Prospekte, Album und Atteste gratis und franko.

Einzig in der Schweiz bis jetzt ca. 200 000 m<sup>2</sup> Böden und ca. 10 000 Treppenstufen gelegt.

**Gustav Kuntze, Göppingen 3 (Württemb.)**  
Schmiedeeiserne, genietete und hartgelödete oder geschweißte

**KUNTZE-RÖHREN**

mit Flanschen oder Muffen.

Spezialität: } Turbinen-Rohre in jeder Dimension.  
Rohre für Tunnel-Bauten.  
Rohre für Wasser-Versorgungs-Anlagen.

**Geradlinige Massivdecke**  
**„Excelsior“**  
⊕ Patent 23 971

Einfachste Konstruktion, ohne jede Einschalung  
grosse Tragfähigkeit, absolut schalldicht.



**Tonwaren-Fabrik Taenikon**  
**Station Aadorf (Thurgau).**

Prospekte und Kostenberechnungen gratis und franko.

**Wer rationell will bauen,  
muß auf's „Billige“ schauen!**

Anfragen unter F. Z. M. 492 befördert die Ann.-Exp.  
**Rudolf Mosse, Zürich.**



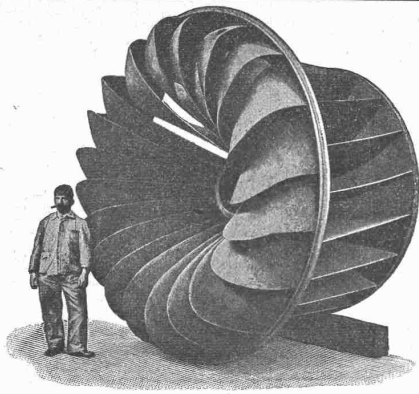

Aktiengesellschaft vormals  
**Joh. Jacob Rieter & Co., Winterthur**

# TURBINEN

neuester Konstruktion und höchstem Nutzeffekt für alle vorkommenden Verhältnisse.

**Präzisions-Regulatoren** mit mechanischer u. hydraul. Wirkung.  
Transmissionen, Kesselschmiede-Arbeiten.

# Accumulatoren

für alle Zweige der Industrie:

für Zentralen, Fabriken, Private, Laboratorien, Automobile, Schiffe, Waggonbeleuchtung usw.

liefert

**Accumulatoren-Fabrik Oerlikon**

in OERLIKON bei Zürich.

Bureau für die Westschweiz: Lausanne, Chemin Vinet 29

# Schmirgelscheibenfabrik

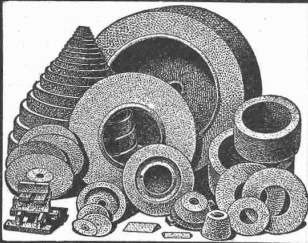

**Winterthur**  
**Bölsterli & Co**

Erstklassige Referenzen  
von Weltfirmen.

# WÜST A.G.

**SEEBACH - ZÜRICH**

liefert als Spezialität

**Elektr. Aufzüge**

für

Hotels  
Geschäftshäuser  
Villen etc.



Garantie für absolut erstklassige Ausführung und sichern, geräuschlos Betrieb. Feinste Referenzen.

## Schweizerische Bundesbahnen. Kreis II.

### Ausschreibung von Bauarbeiten.

Die Unterbauarbeiten für eine Unterführung von 4,50 m Weite bei Km. 89.321.<sup>50</sup> sind zu vergeben.

Sie umfassen in der Hauptsache:

Erdarbeiten (Aushub)	zirka 800 m <sup>3</sup>
Mauerwerk	> 260 >
Hart-Kalksteinquader	> 15 >
Beton	> 30 >
Abdeckung	> 80 m <sup>2</sup>
Zement- und Sickerrohren	> 35 >
Chaussierung	> 200 m <sup>2</sup>

Pläne etc. liegen im Bureau des Bahningenieurs in Olten zur Einsicht auf, wo auch Eingabeformulare zu beziehen sind.

Schriftliche Uebernahmefertigkeiten mit der Aufschrift „Unterführung bei Hindelbank“ sind bis zum 31. Mai 1909 verschlossen der unterzeichneten Kreisdirektion einzureichen.

Die Angebote bleiben bis zum 30. Juni 1909 verbindlich.

Basel, den 12. Mai 1909.

Kreisdirektion II  
der schweizerischen Bundesbahnen.

**Aktien-Gesellschaft „UNION“ in Biel (Fabrik in Mett)**  
Erste schweizer. Fabrik für elektrisch geschweisste Ketten. + Patent Nr. 27199  
**Ketten aller Art**



:: :: für industrielle und landwirtschaftliche Zwecke. :: ::  
Grösste Leistungsfähigkeit. Ketten von höchster Tragkraft.

:: :: NB. Handelsketten nur durch Eisenhandlungen zu beziehen. :: ::

### Edmund Simon, Dresden A4

Die besten Rostschutzfarben der Gegenwart sind die wissenschaftlich begründeten und langjährig bewährten

**Durabo-Oelfarben**

Marke „E“-Grund-, Marke „D“-Deckanstrich.  
Für Haltbarkeit übernehme volle Garantie.

**Durabo - Glanzfarben**

für Molkereien, Bade- und Accumulatoren-Räume, Optische Signale, etc. etc. etc.

Generalvertreter: Ed. Wüthrich & Co., Herzogenbuchsee



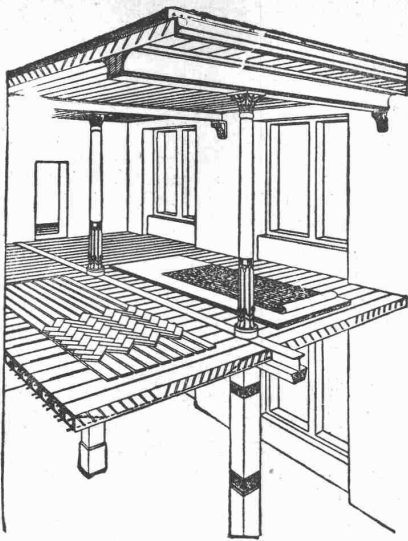

# Siegwart-Decke

(Patente)

bestehend aus einzelnen, zum voraus fabrikmässig hergestellten Zement-Hohlbalcken (Siegwartbalcken), mit armierten Seiten-Wandungen für beliebige Spannweiten bis 6,50 m.

**Feuersicher! Einfachster, raschester Einbau. Schalldicht!**  
**Grosse, garantierte Tragfähigkeit.**

Die fertig erstellten Balken werden im Bau frei ohne jede Verschalung auf die Tragmauer oder T-Unterstütze aneinander gelegt und die Fugen nachträglich vergossen.

Projektiert und Lieferung durch  
**Internationale Siegwartbalken-Gesellschaft Luzern**

und  
**G. & A. Bangerter, Zementwarenfabrik, Lyss (Bern)**  
Konzessionäre für die Kantone Bern, Solothurn, Basel, Neuenburg, Freiburg, Waadt, Genf und Wallis.



## Zum Verkauf: Steinbrecher

tadellos erhalten, Brechmaulweite 600/400, Tagesleistung 120 m<sup>3</sup>, Betriebskraft 25 HP.  
**Baugesellschaft Albula - Sils.**

## Zu verkaufen

Einige grössere u. kleinere

# Bauplätze

in Erlenbach b. Zeh. an sehr schönen, aussichtsreichen Lagen an der neu erstellten Bergstrasse, unweit von Bahn- und Schiffstation, zu sehr annehmbaren Preisen. Anschluss an Quellwasser-Verorgung, Kanalisation, Gas und elektr. Licht.

Gefl. Anfragen an  
**Gebr. J. & H. Bodmer**  
Erlenbach am Zürichsee.

Wegen Anschaffung eines Elektromotors ist ein 2pferdiger

## Benzinmotor

mit Magnetzündung äusserst preiswürdig zu verkaufen. Interessenten wollen sich gefl. unter Chiffre Z. Z. 5300 wenden an die Ann.-Exp. **Rudolf Mosse, Zürich.**

# Küsnacht. Bauland.

## Günstige Gelegenheit.

Infolge sofortiger Liquidation ist ein Komplex von ca. 3000 m<sup>2</sup> Bauland **billigst zu verkaufen.** Prachtvolle Lage an fertiger Strasse, 3 Minuten von Schiff und Bahn. Kanalisation, Wasser, Elektrisch, Gas. Offerten von Selbstreflektanten sind zu richten unter Chiffre Z. D. 5479 an die Annoncen-Expedition **Rudolf Mosse, Zürich.**

**Billig z. verkaufen**

eine Anlage in noch tadellosem Zustande z. Erzeugung von elektr. Licht, mit Dynamo-Accumulatorenbatterie u. Gaserei. Zu erfragen

**Schmoll & Cie.**  
Basel.

Die Sonne ist unser einziger Konkurrent.



# Lux-Lampen

100 Kerzenstärke stündlich 1 Cts.

Bewährteste und billigste Beleuchtung für **Fabriken, Werkstätten, Bahnhöfe, Strassen, Läden etc.**

Auf Grund automatischer Petroleumauauffüllung und Kohlensäuredruck das bequemste Petroleum-Starklicht unserer Zeit. Ganz gefahrlos. Verlangen Sie Katalog.

**Lux-Lampen, Zürich**  
Telephon 8285. — Usterstrasse 1, Ecke Bahnhofstrasse

## Représentation demandée

pour  
**Planchers sans joint et sous-sols à linoléums**  
pour la Suisse française ou canton de Neuchâtel et Jura bernois, par maison spécialiste très bien introduite. — Sérieuses références à dispositions.

Off. sous chiffres E.10998C. à **Haasenstein & Vogler, La Chaux-de-Fonds.**

## Technikum

Die Vorträge beginnen für den neuen Kursus am 5. Juli. Eintritt zu den zeichner. und konstr. Fächern tägl. Programm durch das Sekretariat kostenlos.

**Strelitz in Meckl.**



## Junger, tüchtiger Architekt,

flotter Zeichner, findet für sofort **Stellung** in einem Architekturbureau in Zürich. Offerten mit Angabe der Gehaltsansprüche und Beilage von Zeugniskopien und ev. Handskizzen unter Chiffre Z. B. 5527 an die Annoncen-Expedition

**Rudolf Mosse, Zürich.**

## Hochfeuerfeste Chamotte,

hergestellt aus hochfeuerfestem Kaolin und Ton (S. K. 35—36) liefert in Scherben und in verschiedenen Körnungen und in feinem Mehl die

**Porzellanfabrik Langenthal A.-G.**

Umstände halber ist zu verkaufen: **Luegers Lexikon der gesamten Technik** in 7 Bänden. Gefl. Offerten unter Chiffre Z. U. 5545 an die Annoncen-Expedition **Rudolf Mosse, Zürich.**

## Fassaden-Verputzarbeiten

in moderner Putztechnik (Spezialität: Münchner Manieren) übernimmt Chiffre Z. K. 5535, Annoncen-Expedition **Rudolf Mosse, Zürich.**

**Rudolf Mosse, Zürich**

La Société: **The Toledo Glass Company**, propriétaire du brevet suisse Nr. 29397 du 18 juin 1903 pour:

„Cuve perfectionnée pour le soufflage du verre“,

désire entrer en relation avec des fabricants suisses, en vue de la fabrication de l'article breveté, et serait disposée à céder des licences d'exploitation ou à vendre son brevet.

Prière d'adresser les offres ou propositions à **Mons. E. Imer-Schneider**, Ingénieur-Conseil, 8, Bd. James-Fazy, à **Genève**, qui les transmettra volontiers à qui de droit.

alleinige Inseraten - Annahme für die Schweizer. Bauzeitung.

**Gesucht**  
zu sofortigem Eintritt tüchtiger, selbständiger **Bautechniker** od. **Architekt** in Architekturbureau Graubündens. Offerten unter Angabe der Gehaltsansprüche sub Chiffre Z. B. 5102 an die Annoncen-Expedition  
**Rudolf Mosse, Zürich.**

**Gesucht**  
gründlich gebildeter schweizerischer **Ober-Ingenieur**  
tüchtig im Disponieren von **Wehr- und Schleusenanlagen**, erfahren im Wasserbau, vertraut mit Geschiefbeführung, befähigt für Bauleitung, Kalkulation, Vergabungswesen, gewandt im Verkehr mit Behörden und Interessenten.  
Angaben über Personalien, Bildungsgang, Sprachkenntnisse, bisherige Tätigkeit, Zeugnisse, Referenzen, Gehaltsansprüche, Eintrittstermin erbeten unter Chiff. Z. V. 5121 an die Annoncen-Expedition  
**Rudolf Mosse, Zürich.**

**Wir suchen**  
einen tüchtigen, durchaus selbständigen **Architekten** od. **Bauzeichner.**  
Bewerber mit längerer Praxis wollen sich mit Zeugnisabschriften und Gehaltsansprüchen melden bei **Lanzrein & Meyerhofer** Architekten B. S. A. Thun.

**Vertreter.**  
Leistungsfähige **Granitgeschäfte** im Tessin **suchen** sofort tüchtigen, in Baukreisen gut eingeführten **Vertreter für Zürich u. Umgebung** gegen übliche Provision. Gefl. Offert. unter Chiffre Z. J. 4634 an die Annoncen-Expedition  
**Rudolf Mosse, Zürich.**

**Junger, energischer Tiefbautechniker,**  
diplomiert, **sucht** auf Ende Mai oder anfangs Juni **Stelle** auf Bau- oder Ingenieurbureau. Prima Referenzen zur Verfügung. Offerten sind zu richten unter Chiffre Z. Q. 5241 an die Annoncen-Expedition  
**Rudolf Mosse, Zürich.**

**Junger selbständiger Architekt,**  
künstl. bef., **sucht Engagement**, event. **leitende Stellung.** Zürich und Umgegend bevorzugt.  
Offerten unter Chiffre Z. O. 4964 an die Annoncen-Expedition  
**Rudolf Mosse, Zürich.**

**Tüchtiger Bautechniker**  
selbständig und gewissenhaft arbeitend, mit allen vorkommenden bautechnischen Arbeiten vertraut, **sucht dauerndes Engagement** auf Baubureau. Gefl. Offerten unt. Chiff. Z. U. 4970 an die Annoncen-Exped.  
**Rudolf Mosse, Zürich.**

**Bauführer**  
Schweizer, 34 Jahre alt, selbstständiger Bauleiter, bei hervorragenden Bauten des Hoch-, Tief- und Eisenbetonbaues. prima Organisator u. Kalkula'or, **sucht Vertrauens-Stellung** in solides besteingeführtes Baugeschäft oder Bauunternehmung etc., wo event. spätere Beteiligung erfolgen könnte.  
Offerten sub Chiffre Z. D. 4929 an die Annoncen-Expedition  
**Rudolf Mosse, Zürich.**

**Bauführer,**  
Bauschulabsolv., 32 Jahre, langjähr. Praxis bei Fabrik-, Wohnhaus- und Eisenbahnbauten, **sucht Stelle** bei solid. Unternehmen, event. mit **spät. Beteiligung.** Gebirgsgegend bevorzugt. Gefl. Offerten sub Chiffre Z. U. 4495 befördert die Ann.-Exp.  
**Rudolf Mosse, Zürich.**

**Elektrotechniker**  
in ungekündigter Stellung, mit langjähriger Praxis im selbständigen Bau und Betrieb von elektrischen Zentralen (Maschinen- und Schaltanlagen) **sucht Stelle als Betriebsleiter od. Assistent.**  
Ist auch kaufmännisch gebildet und verfügt über vielseitige Sprachkenntnisse. Offerten erbeten unter Chiffre Z. F. 5281 an die Ann.-Exp.  
**Rudolf Mosse, Zürich.**

**Bautechniker**  
mit mehrjähriger Praxis, flotter Zeichner, mit den Formen des Heimatschutzes vertraut und in den vorkommenden Arbeiten auf Bureau und Platz selbständig, derzeit in ungekündigter Stellung, **sucht sich Umstände halber auf 1. Juli zu verändern.**  
Gefl. Anfragen unter Chiffre Z. C. 5328 an die Annoncen-Expedition  
**Rudolf Mosse, Zürich.**

**Bauführer**  
28 Jahre alt, praktisch und theoretisch gebildet, speziell in Hotel- und Villenbauten tätig, sowie der 3 Landessprachen mächtig, **sucht** gestützt auf prima Zeugnisse und Referenzen **baldige Stellung.**  
Offerten unter Chiffre Z. K. 5510 an die Annoncen-Expedition  
**Rudolf Mosse, Zürich.**

**Tüchtiger Hochbautechniker**  
**wünscht** seine **Stelle** auf dem Platze Zürich zu **ändern.**  
Gefl. Off. unter Chiffre Z. O. 5514 an die Annoncen-Expedition  
**Rudolf Mosse, Zürich.**

**Diplomierter Tiefbautechniker**  
(Burgdorf), seit 1<sup>1</sup>/<sub>2</sub> Jahren Bauführer beim Bau eines Elektrizitätswerkes, **sucht** per 1. Juni anderweitig **Engagement** auf Bau. Zeugnisse und Referenzen zu Diensten. Gefl. Offerten unter Chiffre Zag. E. 101 an die Annoncen-Expedition  
**Rudolf Mosse, Bern.**

**Tüchtiger, erfahrener Tiefbau-techniker,** m. Kenntnis der italien. Sprache, **sucht Stelle.** Offerten u. H. 5062 F. an **Haasenstein & Vogler, Florenz.**

**Ingenieur**  
der nach der **Republik Argentinien** verreis, würde **Vertretungen** von technischen Artikeln und Baumaterialien übernehmen.  
Offerten unter Chiffre P 11976 L an **Haasenstein & Vogler, Lausanne.**

**Masch.-Techniker**  
Süddeutscher, 25 Jahre, militärfrei, Absol. erstklass. deutsch. Technik., 1<sup>1</sup>/<sub>2</sub> Jahre Werkstatt-, 3<sup>1</sup>/<sub>2</sub> Jahre Bureau Praxis, seit 1<sup>1</sup>/<sub>4</sub> Jahren in ungek. Stellg. bekannter Motorenfabr. der franz. Schweiz, **sucht** sich auf 1. Juli ert. zu **verändern.**  
Zeugnisse, Referenzen durch Chiff. Zc. 12799 X. an **Haasenstein & Vogler, Genf.**

**Junger Architekt,**  
firm im Entwurf und Detail, beider Sprachen mächtig, **sucht Stelle** auf Architekturbureau. Zeugnisse und Handskizzen zur Verfügung. Offerten unter A. R. 14 an **Agence Rossel, Brüssel.**

**Jüngerer, strebsamer Maschinen-Techniker**  
mit mehreren Jahren Werkstatt- und Bureau Praxis, Technikumsdiplom, bestens eingeführt im Turbinenbau, **wünscht** auf Juli oder August anderweitige **Stellung** in Turbinenfirma. Gefl. Offerten unter T. K. 2917 an die Annoncen-Expedition  
**Rudolf Mosse, Bern.**

**Tüchtiger Bautechniker**  
25 Jahre alt, mit Kunstschule und Bureau Praxis, franz. und deutsch sprechend, **sucht Stellung.**  
Gefl. Off. unter Chiffre Z. S. 5493 an die Annoncen-Expedition  
**Rudolf Mosse, Zürich.**

**Junger Bautechniker,**  
theoretisch und praktisch gebildet, deutsch und französisch sprechend, **sucht Stelle** in Baugeschäft oder Architekturbureau auf 1. Juni 1909. Offerten unter Chiffre Z. S. 5468 an die Annoncen-Expedition  
**Rudolf Mosse, Zürich.**

**Tüchtiger Bautechniker,**  
mit langjähriger Praxis, selbständig in techn. Arbeiten, sowie im Entwurf, **sucht dauerndes Engagement** in Baugeschäft oder Architekturbureau der Ostschweiz.  
Offerten unter Chiffre Z. V. 5471 an die Annoncen-Expedition  
**Rudolf Mosse, Zürich.**

**Bautechniker,**  
Absolvent einer Baugewerbschule, in Bureauarbeiten u. auf Bauplatz erfahren, **sucht** per sofort oder später **Stellung.** Offerten unter Chiffre Z. D. 5279 an die Annoncen-Expedition  
**Rudolf Mosse, Zürich.**

**Seriöser Baumeister,**  
anfangs der 30er Jahre, mit langjähriger Praxis im Hoch- und Tiefbau, Leiter gröss. Objekte, sicherer Statiker,  
**sucht dauerndes Engagement** für Vertrauensposten in grösserem Baugeschäft, Ziegelei oder Steinindustrie. Gefl. Offerten unt. Chiffre Z. S. 5393 an die Annoncen-Exped.  
**Rudolf Mosse, Zürich.**

**Bauführer,**  
tüchtig, erfahren, 30 Jahre, Absolvent einer Baugewerkschule, der alle Pläne, Kostenanschläge, stat. Berechnungen etc. selbst anfertigt, 5 Jahre in der Schweiz in Stellung, **sucht** für 1. Juni ev. schon 15. Mai cur. geeignete **Bauleitung.** Offerten sub Chiffre Z. V. 5396 an die Annoncen-Expedition  
**Rudolf Mosse, Zürich.**

**Zu kaufen gesucht**  
gebrauchte, aber tadellos erhaltene **1 St. 80-100 PS. Dynamo** und **3 St. 25-30 PS. Elektromotoren** alles **Drehstrom.**  
Offerten unter Chiffre Z. Z. 5025 an die Annoncen-Expedition  
**Rudolf Mosse, Zürich.**

**PATENTE**  
**Chemie**  
**Dr. Fopper & Hug** Filiale Zürich  
**MARKEN MUSTER**  
in allen Staaten  
Basel, Steinbühlstrasse 10. Zürich, Feldgasse 32.

**Technikum Mittweida.**  
Kgr. Sachsen.  
Direktor: Professor A. Holst.  
Höhere technische Lehranstalt für Elektro- u. Maschinentechnik.  
Sonderabteilungen f. Ingenieure, Techniker u. Werkmeister.  
Elektr. u. Masch.-Laboratorien.  
Lehrfabrik-Werkstätten.  
Höchste Jahresfrequenz bisher: 3610 Studierend. Programm etc. kostenlos.  
v. Sekretariat.