

Zeitschrift: Schweizerische Bauzeitung
Herausgeber: Verlags-AG der akademischen technischen Vereine
Band: 55/56 (1910)
Heft: 18

Werbung

Nutzungsbedingungen

Die ETH-Bibliothek ist die Anbieterin der digitalisierten Zeitschriften. Sie besitzt keine Urheberrechte an den Zeitschriften und ist nicht verantwortlich für deren Inhalte. Die Rechte liegen in der Regel bei den Herausgebern beziehungsweise den externen Rechteinhabern. [Siehe Rechtliche Hinweise.](#)

Conditions d'utilisation

L'ETH Library est le fournisseur des revues numérisées. Elle ne détient aucun droit d'auteur sur les revues et n'est pas responsable de leur contenu. En règle générale, les droits sont détenus par les éditeurs ou les détenteurs de droits externes. [Voir Informations légales.](#)

Terms of use

The ETH Library is the provider of the digitised journals. It does not own any copyrights to the journals and is not responsible for their content. The rights usually lie with the publishers or the external rights holders. [See Legal notice.](#)

Download PDF: 02.04.2025

ETH-Bibliothek Zürich, E-Periodica, <https://www.e-periodica.ch>

Schweizerische Bauzeitung

Wochenschrift

für Bau-, Verkehrs- und Maschinentechnik

Gegründet von A. WALDNER, Ingenieur.

Herausgeber: A. JEGHER, Ingenieur.

Dianastrasse Nr. 5, ZÜRICH II.

Verlag des Herausgebers. — Kommissionsverlag: Rascher & Cie., Meyer & Zellers Nachfolger in Zürich.

Organ

des Schweizer. Ingenieur- und Architekten-Vereins und der Gesellschaft ehemaliger Studierender des eidg. Polytechnikums in Zürich.

Abonnementspreis:
Ausland. 25 Fr. für ein Jahr
Inland. . 20 " " " "

Für Vereinsmitglieder:
Ausland. 18 Fr. für ein Jahr
Inland. . 16 " " " "
sofern beim Herausgeber
abonniert wird.

Abonnements
nehmen entgegen: Heraus-
geber, Kommissionsverleger
und alle Buchhandlungen
und Postämter.

Insertionspreis:
Für die 4-gespaltene Pettizeile
oder deren Raum 30 Cts.
Haupttitelseite: 50 Cts.

Inserate
nimmt allein entgegen:
Die Annoncen-Expedition
RUDOLF MOSSE,
Zürich;

Basel, Bern, St. Gallen,
Berlin, Breslau, Dresden,
Frankfurt a. M., Hamburg,
Köln, Leipzig, Magdeburg,
München, Stuttgart, Wien.

B^d LV.

ZÜRICH, den 30. April 1910.

N^o 18.

Theaterdekorationen :: Bühneneinrichtungen

Telephon 5515.

Alb. Isler, Stadttheater, Zürich.

Atelier Seehofstr.

SCHINDLER & C^o, LUZERN

Spezialfabrik für Aufzüge

Gegründet 1874. Ueber 2000 Anlagen im Betrieb.
Bureau in: Basel, Lausanne, Genf, Belfort, Nizza, Paris, Berlin.

Schweizerische Granitwerke A.-G., Bellinzona

Zweibureau Zürich.

Höchste Leistungsfähigkeit. Reichste Mannigfaltigkeit i. d. feinsten Granitsorten f. Hoch- u. Tiefbauten
zu jeglicher Art gewöhnliche sowie feine Arbeiten. Günstige Preislagen und Lieferungsbedingungen.



Wachsen und Schwinden des Holzes

Ist von nun an ausgeschlossen bei Verwendung
der kreuzweise 3fach verleimten Holzplatten in Stärken
von 6 bis 32 mm und in Dimensionen von 120/200 cm
und 120/400 cm aus der Spezialfabrik in Meilen.
Kein Bau ohne diese Täfer, Türen, Decken,
Heizkörperverkleidungen etc.

Ad. Aeschlimann, Meilen

Erste schweiz. Fabrik maschinell gesperrter Holzplatten.
Preise, Muster, Rücksprache umgehend.

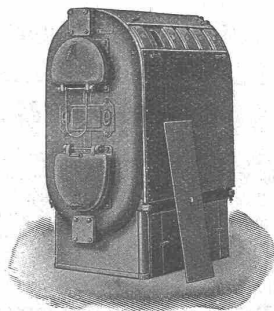

Strebekessel

für Zentralheizung und Warmwasser-Versorgung.

Man verlange kostenlose Uebersendung der neuen Broschüren Nr. 352
«Ueber Wohnhausheizung» und Nr. 357 «Ueber Kirchenheizung» vom

Strebekesselwerk, Zürich, Börsenstrasse 16.

Konkurrenz-Eröffnung.

Der Gemeinderat von Bronschhofen eröffnet hiemit Konkurrenz über Korrektion der **Gemeindestrasse Rossreute-Uerental** in einer Länge von **zirka 500 m.**

Vorausmasse und Baubedingungen liegen beim Gemeindamt Bronschhofen in Trungen zur Einsicht auf, woselbst auch die Eingabeformulare bezogen und bezügliche Eingaben mit Aufschrift „**Strassenkorrektion Rossreute-Uerental**“ bis **30. April 1910** einzugeben sind.

Bronschhofen bei Wil, 14. April 1910.

Aus Auftrag:

Die Gemeinderatskanzlei.

Schulhaus und Turnhalle

Altstetten bei Zürich.

Es werden hiermit folgende Arbeiten zur öffentlichen Konkurrenz ausgeschrieben:

Verputz- und Gipserarbeiten, Glaserarbeiten, Schlosserarbeiten, Installationsarbeiten (Gas, Wasser, Abort- und Kläranlage), Boden- und Wandplattenbeläge, Klapp- und Rolläden, Schiefersimsen, Unterkonstruktion der Linoleumbeläge, Störren (Stoffrouleaux), Schreinerarbeiten, Malerarbeiten.

Bedingungen, Eingabeformulare und Pläne können im Baubureau beim Schulhaus-Neubau in Altstetten vom **18. April** an, je vormittags, bezogen resp. eingesehen werden.

Sämtliche Offerten sind bis **Montag den 9. Mai 1910**, abends 6 Uhr, mit der Aufschrift „**Schulhausbau Altstetten**“ an Herrn Dr. **Dietrich, Präsident der Baukommission Schulhausbau Altstetten**, einzureichen.

Die Eröffnung der Offerten, bei welcher die Bewerber anwesend sein können, findet **Mittwoch den 11. Mai 1910**, abends 6 Uhr, im Schulhaus II in Altstetten statt.

Zürich, den 14. April 1910.

Die Bauleitung:
Gebr. Pfister, Architekten.

MISE AU CONCOURS.

La Direction du 1^{er} arrondissement des chemins de fer fédéraux à Lausanne ouvre un concours pour la fourniture et la pose à la gare de **Villeneuve** de la partie métallique d'un **pont-tournant pour locomotives**, de 18 mètres de diamètre.

Les conditions spéciales à cette fourniture peuvent être obtenues en s'adressant soit au bureau de l'ingénieur en chef de la voie du 1^{er} arrondissement, soit au bureau No 43 du bâtiment d'Administration No 2 à Lausanne.

Les soumissions portant la suscription «Offre pour la fourniture du pont-tournant de Villeneuve» devront parvenir à la Direction soussignée jusqu'au **22 mai 1910**, au plus tard.

Les soumissionnaires resteront liés par leurs offres jusqu'au **25 juin 1910**.

Lausanne, le 15 avril 1910.

La Direction du 1^{er} Arrondissement des
Chemins de fer fédéraux.

Mise au concours de travaux.

La Direction du 1^{er} arrondissement des chemins de fer fédéraux, à Lausanne, met au concours **la fourniture et le montage du tablier métallique du pont sur la Viège** près de Monthey, ligne St. Gingolph-St. Maurice.

Poids total 85 tonnes.

Les intéressés peuvent se procurer la formule de soumission et consulter les plans et conditions au bureau central de la voie, No 42 du nouveau bâtiment d'administration à Lausanne. Les plans peuvent être envoyés contre remboursement de fr. 5.— aux constructeurs qui en feront la demande.

Les offres devront parvenir à la Direction soussignée, sous pli fermé portant la suscription «Pont sur la Viège», jusqu'au **10 mai 1910** au plus tard.

Lausanne, le 19 avril 1910.

Direction
du 1^{er} arrondissement des chemins de fer fédéraux.

Ausschreibung von Bauarbeiten.

Die **Zimmer-, Holzzementbedachungs- und Spenglerarbeiten** für Bauten bei Andermatt werden hiermit zur öffentlichen Konkurrenz ausgeschrieben.

Die Ausschreibung umfasst in der Hauptsache:

- | | | |
|----|---|--------------------------|
| a) | Konstruktionsholz und Schnitthölzer | zirka 115 m ³ |
| b) | Verschalung für Holzzementdächer | „ 780 m ² |
| c) | Tannene Böden, Schiebböden, Blindböden, Verschalungen, etc. | „ 1900 m ² |
| d) | Holzzementdeckungen samt zugehörigen Spenglerarbeiten | „ 770 m ² |

Die Pläne, Bedingungen und Vorausmasse können vom **25. April bis 7. Mai** in Bern, Bundeshaus, Ostbau, III. Stock, Zimmer No. 174, eingesehen und die Angebotformulare bezogen werden.

Die Offerten sind in verschlossenem Couvert und frankiert **bis und mit dem 14. Mai 1910**, mit der Aufschrift «Angebot für Bauarbeiten», der unterfertigten Amtsstelle in Bern einzusenden.

Bern, den 18. April 1910.

Bureau für Befestigungsbauten.

Neubau Schulhaus Sarnen.

Konkurrenzeröffnung.

Die **Maurer-, Steinhauer-** (Granit-, Sand- und Kunststein) und **Zimmerarbeiten** werden in freier Konkurrenz vergeben. Totalbausumme ca. Fr. 180000.—.

Offerten sind bis **5. Mai 1910** an Herrn Gemeindepräsident **Businger in Sarnen** einzusenden.

Formulare können auf dem Bureau des Oberförsters im Bankgebäude Sarnen bezogen werden, woselbst auch die Pläne aufgelegt sind. Auskunft wird im Bureau der Unterzeichneten in Baden, sowie am **30. April** im Bureau des Oberförsters erteilt.

Schneider & Sidler, Architekten, Baden.

Schulhaus in Watt.

Folgende Arbeiten werden hiemit zur freien Konkurrenz ausgeschrieben:

Verputz- und Gipserarbeiten, Glaserarbeiten, Schreinerarbeiten, Holz-Fussböden, Malerarbeiten.

Eingabeformulare können im Bureau der Bauleitung, Rennweg 2, Zürich I, bezogen werden, woselbst auch die Pläne und Bedingungen aufliegen.

Die Offerten sind bis spätestens am **14. Mai**, abends 6 Uhr, mit der Aufschrift «Schulhausbau in Watt» an Herrn Kantonsrat **R. Meier** in **Regensdorf** einzureichen.

Zürich, den 27. April 1910.

Die Bauleitung:
Meier & Arter, Architekten.

Lieferung von Motor-Lastwagen.

Ueber die Lieferung von **2 Motorlastwagen** von 3000 kg und 1500 kg Tragkraft für den Kokstransport vom Gaswerk nach dem Stadtrayon wird hiemit, vorbehaltlich der Genehmigung des bezügl. Kredites durch die Oberbehörde, Konkurrenz eröffnet. Lieferungsbedingungen können im Bureau des Unterzeichneten, Schanzenstrasse 7, bezogen werden.

Schriftliche Angebote nimmt die unterzeichnete Direktion bis zum **7. Mai nächsthin** entgegen.

Bern, 23. April 1910.

Gaswerk und Wasserversorgung Bern:
Der Direktor: **Roth.**

Bauausschreibung.

Die Erstellung der Güterstrasse „**Selgis-Ilgau**“, mit einer Länge von 3370 m und einem Kostenvoranschlag von ca. 100000 Fr., wird in 3 Baulosen zur Ausführung vergeben. Offerten sind bis zum **16. Mai 1910** verschlossen mit Aufschrift dem Unterzeichneten einzureichen, bei welchem auch die Pläne, Akkord-Vorschriften und Ausmass-Voranschlag eingesehen werden können (Bureaustunden je Montage).

Schwyz, den 21. April 1910.

Der Präsident der Baukommission:
C. Amgwerd, Kantonsförster.

FRIED. KRUPP A.-G. GRUSONWERK

Abteilung für
Zerkleinerungs-Anlagen

MAGDEBURG

Telegramm-Adresse:
Grusonwerk, Magdeburg

Rundbrecher Bauart Symons D.R.P.

Zur groben Zerkleinerung großstückiger harter Stoffe

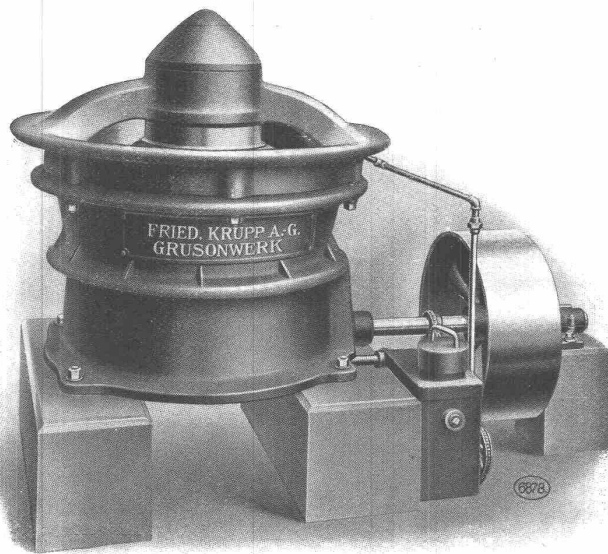

Geringe Bauhöhe.

Einfache und leichte Beschickung
und Bedienung.

Niedriges Gewicht bei sehr hoher
Leistung und mäßigem Kraftbedarf.

Im Verhältnis zur Leistung
geringe Anschaffungskosten.



Beschreibung

Der Rundbrecher Bauart Symons besteht im wesentlichen aus einem Brechkegel, dessen Schwerpunktsachse um die Mittellinie einer in der Mitte der Maschine stehenden kräftigen Säule kreist, einem gußeisernen Gehäuse mit hohlkegelförmigem Brechrumpf und den nötigen Antriebsteilen.

Der hohle flachgerippte Brechkegel ist durch einen Federkeil mit einer zylindrischen Büchse verbunden, die sich mit einem an ihrem untern Ende vorgesehenen Flansch gegen einen festliegenden Grundring stützt und oben gegen einen Abschlußring stößt. Zwei auf dem Büchsenflansch aufliegende Tragkeile pressen den Brechkegel gegen einen zweiteiligen Abstandsring, der sich ebenfalls

gegen den obern Abschlußring legt. Durch Verwendung von Abstandsringen verschiedener Höhe kann die Lage des Brechkegels auf der Büchse geändert und dadurch die Weite des Brechspalts eingestellt werden; die dazu nötige Längsverschiebung wird mittelst einer von außen stellbaren Druckschraube bewirkt, welcher der Büchsenflansch als Widerlager dient. Der Brechkegel mit seiner Büchse sitzt auf einer langen gußeisernen, außen und innen mit Weißmetall bekleideten Hülse, die mit einer außer der Mitte liegenden Bohrung auf der Mittelsäule des Rundbrechers drehbar angeordnet ist und an ihrem untern Ende ein Antriebskegelrad trägt.

- A. Feststehende Säule.
- B. Exzentrische Hülse.
- C. Kegelzahnrad auf der exzentrischen Hülse.
- D. Büchse des Brechkegels.
- E. Zweiteiliger Ring.

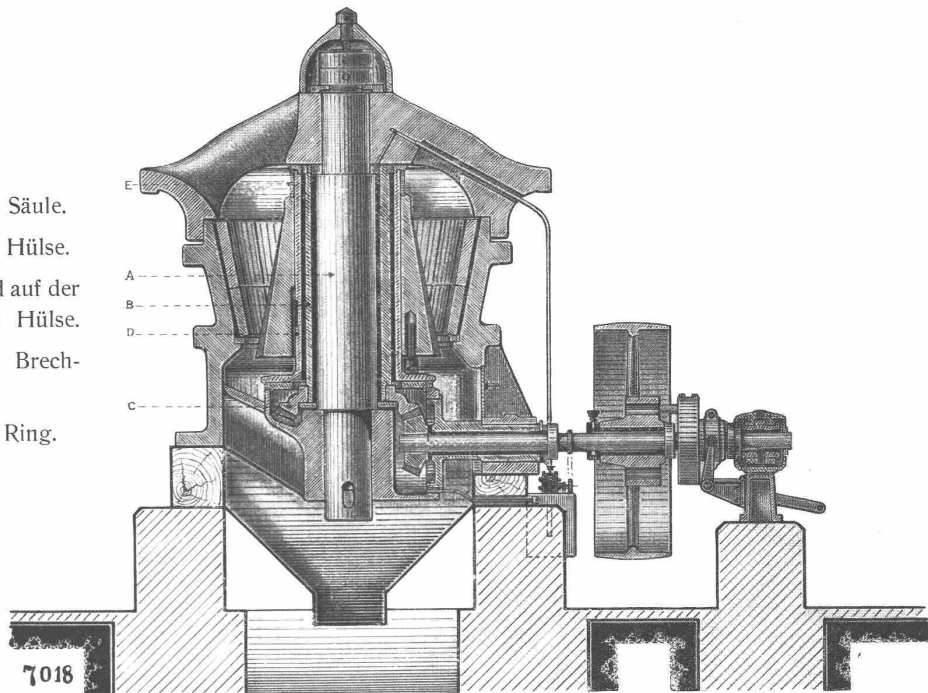

Schnitt durch den Rundbrecher Bauart Symons

Das Gehäuse des Rundbrechers bildet in seinem obern Teil den hohlkegelförmigen mit auswechselbaren Brechplatten ausgestatteten Brechrumpf. Der untere zylindrische Teil trägt mit mehreren Armen eine Nabe zur Lagerung für die Mittelsäule, die exzentrische Hülse und den Grundring der Büchse des Brechkegels. Das Gehäuse wird bekrönt von einem trichterförmig ausgebildeten Kranz mit einer Nabe und zwei Armen, die zwei große Öffnungen zum Aufgeben der zu zerkleinernden Stoffe freilassen. Gehäuse und Kranz werden von der Mittelsäule mittelst Doppelmuttern zusammengehalten und sind außerdem

durch Flanschschrauben miteinander verbunden.

Der Antrieb geschieht durch Kegelzahnräder; die wagerechte Vorgelegewelle, welche in sehr langen Lagern läuft, trägt mittelst Leerlaufbüchse die als Schwungrad ausgebildete Riemenscheibe und ist mit ihr durch eine Brechstiftkupplung verbunden.

Für gute Schmierung des Rundbrechers wird durch eine von der Vorgelegewelle angetriebene Pumpe gesorgt, welche Öl aus einem Behälter saugt und zwischen die sich bewegenden Flächen drückt, von wo es dem Behälter wieder zufließt. Sämtliche Lager sind staubdicht abgeschlossen.

Arbeitsweise

Die zu zerkleinernden Stücke werden in Größen, die sich nach der Weite der Einwurfsöffnungen im Kranz richten, dem Rundbrecher aufgegeben und auf dem Wege durch den vom Brechrumpf und Brechkegel begrenzten Hohlraum zerkleinert.

Das zerkleinerte Gut fällt durch den Spalt und wird durch eine am Gehäuse angebrachte Auslaufschurre ausgetragen.

Die Feinheit des Erzeugnisses richtet sich nach der Weite des einstellbaren Auslaufspalts.

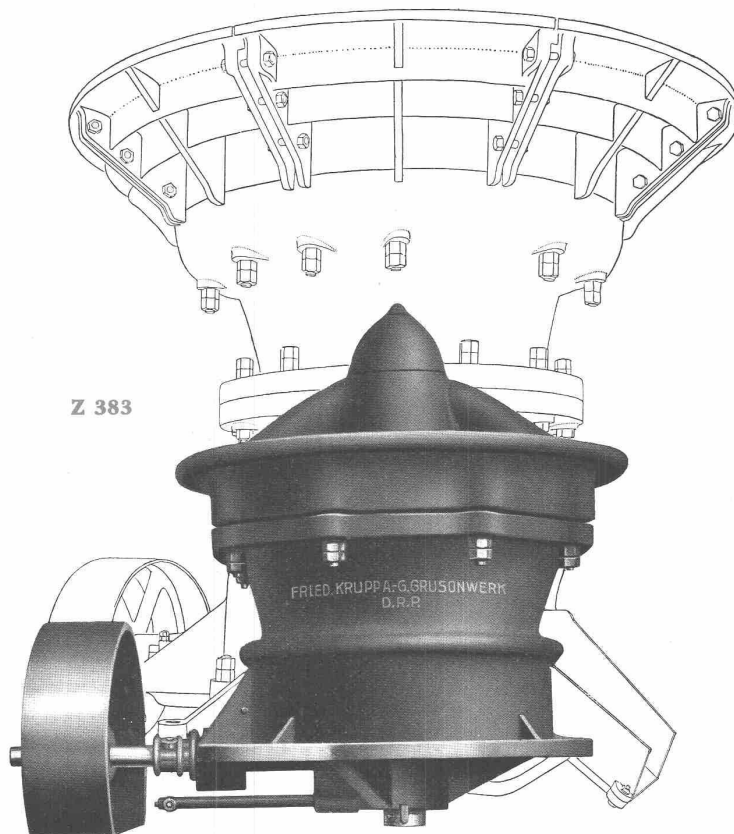

Rundbrecher Bauart Symons
im Vergleich zu einem anderen Rundbrecher gleicher Leistung

Vorzüge

Der Rundbrecher Bauart Symons ist gekennzeichnet durch seine geringe Bauhöhe, die bei den kleinern Maschinen etwa die Hälfte der Höhe anderer Rundbrecher ähnlicher Leistung beträgt. Es ergeben sich daraus große Vorteile für die Beschickung und Bedienung des Brechers; auch wird sein Gewicht bei gleicher Festigkeit bedeutend — etwa 35—40 % — niedriger als das anderer Rundbrecher, woraus wieder mäßige Anschaffungskosten folgen. In der Ausführung dieser Rundbrecher ist besonderer Wert darauf gelegt, daß die der Abnutzung unterworfenen Teile aus sehr widerstandsfähigem Stoff hergestellt und leicht ausge-

wechselt werden können, sowie daß der Verschleiß der Lager gering wird. Dazu trägt namentlich die große Länge der Lager, sowie die ausgezeichnete Schmierung und Staubsicherung bei.

Der Rundbrecher Bauart Symons hat große Einwurfsöffnungen und infolge seiner Bauart großen Brechraum. Hierdurch, besonders aber durch die ergiebige in allen Querschnitten gleiche Brechwirkung des Brechkegels wird eine **sehr hohe Leistung** erreicht. Dabei ist der **Kraftverbrauch** infolge der guten Kraftausnutzung sowie der vorzüglichen Schmierung und Staubsicherung der Lager mäßig.

Rundbrecher Bauart Symons

Größe	Nr.	2	3	4	5	6	7	8	9
Größe jeder der beiden Einwurfsöffnungen mm		130×550	175×700	200×850	250×1000	300×1150	360×1300	450×1450	530×1600
Durchmesser der Riemenscheibe „		700	700	800	1000	1200	1400	1550	1700
Breite der Riemenscheibe „		200	250	300	300	375	450	500	500
Umdrehungen der Riemenscheibe in 1 Minute		400	370	350	350	320	280	260	240
Kraftbedarf PS		8—10	15—20	20—30	25—40	40—60	60—100	100—140	140—200
Stündliche Leistung an zerkleinertem Gestein von etwa 60 mm Größe bei mittlerer Härte etwa Tonnen		5—8	10—20	15—30	25—50	40—60	60—100	100—175	175—250
Raumbedarf { Länge etwa m		2,0	2,4	2,7	3,1	3,5	4,0	4,8	5,3
der Maschine { Breite . . . „		1,3	1,5	1,7	2,0	2,3	2,5	3,0	3,3
{ Höhe . . . „		1,1	1,3	1,6	2,0	2,4	2,8	3,4	3,8
Gewicht der Maschine etwa kg		3000	5100	6800	9500	16 500	24 000	32 000	45 000
Preis der Maschine . Mark									
„ der Ankerbolzen und -Platten „									

Der Rundbrecher Bauart Symons wird auch **fahrbar** geliefert; Einzelheiten auf Anfrage.

Schlüsselwörter für telegraphische Bestellungen

Die Schlüsselwörter für Rundbrecher Bauart Symons verstehen sich einschließlich Lieferung der zugehörigen **Ankerbolzen** und **-Platten**, und zwar für normales Grundmauerwerk nach den diesbezüglichen Zeichnungen des Werks. Sollen die Ankerbolzen und -Platten nicht mitgeliefert werden, so ist das Schlüsselwort „*aceja*“ hinzuzufügen (z. B. *soibaaceja*).

Rundbrecher Bauart Symons Nr.	2	3	4	5	6	7	8	9
Schlüsselwort	<i>soiba</i>	<i>soice</i>	<i>soidi</i>	<i>soifo</i>	<i>soigu</i>	<i>soihd</i>	<i>soimp</i>	<i>soing</i>
Ersatzteile:								
Brechkegel aus Hartstahl . . .	<i>sojub</i>	<i>sokis</i>	<i>sokob</i>	<i>sokuc</i>	<i>soles</i>	<i>solib</i>	<i>soloc</i>	<i>solud</i>
Brechkegel aus Hartguß . . .	<i>somas</i>	<i>somb</i>	<i>somic</i>	<i>somod</i>	<i>somuf</i>	<i>sonab</i>	<i>sonci</i>	<i>sonec</i>
1 Satz Brechplatten aus Hartstahl	<i>sopac</i>	<i>sopdo</i>	<i>soped</i>	<i>sopif</i>	<i>sopog</i>	<i>sopuh</i>	<i>sorad</i>	<i>soref</i>
1 Satz Brechplatten aus Hartguß	<i>sosaf</i>	<i>soseg</i>	<i>sosga</i>	<i>sosih</i>	<i>sosuk</i>	<i>sotag</i>	<i>soteh</i>	<i>sotok</i>

Die Preise verstehen sich frei Bahnhof Magdeburg-Buckau, ohne Verpackung und Aufstellung.

Preisänderungen bleiben vorbehalten.

Verpackung wird billigst berechnet, aber nicht zurückgenommen.

Abbildungen, Maß- u. Gewichts-Angaben sind unverbindlich, ebenso die Angaben über Kraftbedarf u. Leistung.

Über Steinbrecher anderer Bauart, sonstige Zerkleinerungsmaschinen und Hilfsvorrichtungen besondere Druckschriften

Korksteine und Korksteinplatten

für baugewerbliche Zwecke.

**Wirkungsvollstes und haltbarstes Material
zur Isolierung gegen Kälte, Wärme, Schall und Feuchtigkeit in Hochbauten.**

Isolierung massiver Aussen-
Mauern und Fachwerk-
Wänden gegen Witterungs-
und Temperatur-Einflüsse,
sowie gegen Feuer.

Trockenlegung feuchter
Wände und Untergeschoss
Räume.

Mansarden-Verkleidungen aus
Korksteinplatten, feuersicher;
Wohnung im Sommer kühl,
im Winter warm.

Isolierung von Eis-, Bier-
und Weinkellern, sowie von
Kühl- und Gefrierräumen.

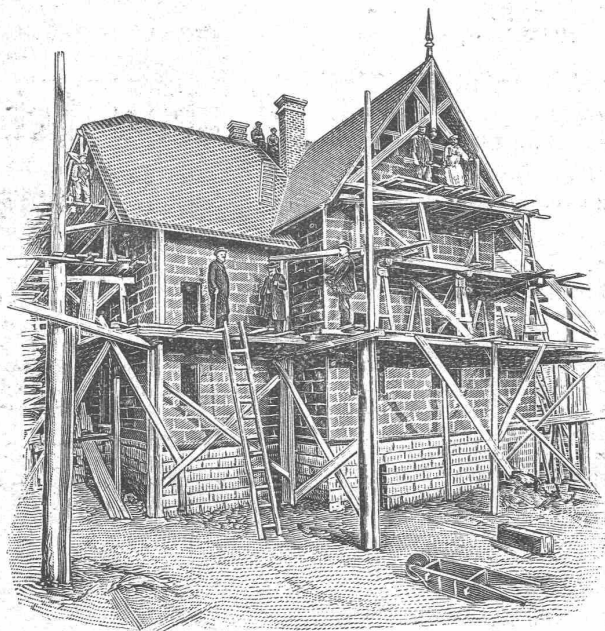

Linoleum-Unterlagen aus
Kork, absoluter Schutz gegen
aufsteigende Kälte und
Feuchtigkeit, wahlhaltend
und schalldämpfend.

Erstellung leichter,
freitragender Scheidewände
aus Korkstein.

Isolierung von Ziegel-,
Schiefer-, Metall- und Holz-
zement-Dächern, sowie
Massivdächern aller Art.

Herstellung von schall-
dämpfenden und feuersicheren
Zwischendecken und
Deckenverschalungen.

Wohnhaus mit Korkstein-Verkleidung.

Ansicht des Baues während der Ausführung. Dieses Haus wurde, als Riegelbau, mit äusserer und innerer Korkstein-Verkleidung, vollkommen trocken, innerhalb 8 Wochen fix und fertig hergestellt. Decken und Scheidewände der Mansardenräume ebenfalls aus Korkstein.

Vorzüge:

Kurze Bauzeit, rasches Austrocknen, Schutz gegen Temperatureinflüsse; feuersicherer Schutz des hölzernen Baukonstruktionsmaterials.

WANNER & C^{IE}, HORGEN

Erstes Fachgeschäft für baugewerbliche Isolierungen.

Generalvertreter der Korksteinfabrik Grünzweig & Hartmann, G. m. b. H., Ludwigshafen a. Rh.

Erste, älteste und grösste Korksteinfabrik des Kontinents.

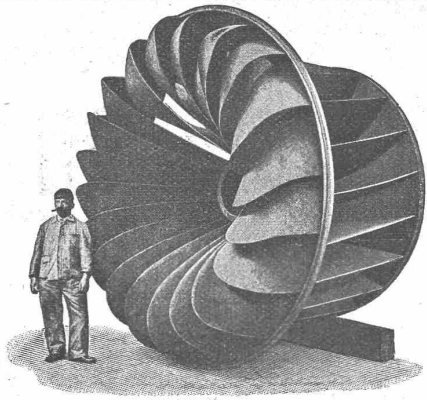

Aktiengesellschaft vormals
Joh. Jacob Rieter & Co., Winterthur

TURBINEN

neuester Konstruktion und höchstem Nutzeffekt für alle vorkommenden Verhältnisse.

Präzisions-Regulatoren mit mechanischer und hydraulischer Wirkung
Transmissionen, Kesselschmiede - Arbeiten.

Ausschreibung.

Die römisch-katholische Kirchengemeinde Neuendorf, Kt. Solothuro, eröffnet Konkurrenz über

Lieferung und Versetzung eines 2 m hohen Kirchenfassadekreuzes und ca. 18 l. m. fassonierte Fassademauerdeckel aus Hartstein.

Die Bauvorschriften und Bedingungen können beim Tit. Pfarramt Neuendorf eingesehen werden.

Offerten sind bis **15. Mai künftigt** an den Präsidenten der Kirchengemeinde, Herrn Gemeindeammann **Oeggerli**, einzureichen.

Der Kirchengemeinderat.

Kanalisation Andermatt.

Bau-fusschreibung

Der Gemeinderat Andermatt eröffnet hiemit Konkurrenz über die **Erstellung der Kanalisation in Andermatt**, bestehend aus zirka 2500 m Zementröhrenkanälen von 30—50 cm Kaliber, nebst den zugehörigen Revisions- und Spühlschächten etc.

Pläne und Vorschriften liegen vom 1.—10. Mai bei Herrn **Alb. Müller**, Gemeindepräsident, zur Einsicht auf, woselbst auch Eingabeformulare bezogen werden können.

Offerten sind mit der Aufschrift «Kanalisation Andermatt» schriftlich und verschlossen bis längstens **12. Mai** an Obigen einzureichen.

Andermatt, den 26. April 1910.

Der Gemeinderat.

Glas-Bausteine

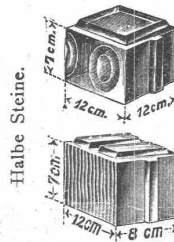

3 Sort., weiss und farbig, auch mit Drahteinlage, und einwechselbare, ausgez. Isolatoren gegen Feuchtigkeit, Geräusch, Hitze, Kälte, Elektrizität.

Glas-Wand- und Fussbodenplatten (auch mit Linse für Oberlicht und eisernem Rahmen dazu).
Glas-Dachziegel (auch mit Drahteinlage).

Glas-Falzziegel. Helles Drahtglas. **Pollirtes Spiegelglas** mit Drahteinlage für Schaufenster, Sicherheits-Glasabschlüsse, Automobile etc. Tausendlichtglas. **Fussbodenplatten** und **Treppenstufen** aus Glas mit Drahtgittereinlage aus Streckmetall.

Gehres & Schmidt, Karlsruhe i. B.

lifts mit Universal-Druckknopfsteuerung

Waren-Aufzüge aller Art.

J. Ruegger & Cie., Basel
Telephon: 2458
Maschinenfabrik
Telegr.: „Litt“

Krane Kleinhebezeuge

Nur modernste Konstruktionen.

LICHTPAUS-ANSTALT

RENÉ ORBANN INGEN-CHEMIKER
SIHLHOFSTR. 27. ZÜRICH, TELEPHON 1107.

TADELLOSE AUS-FÜHRUNG.

HELIOGRAPHIE NEGROGRAPHIE PLANDRUCK
(TROCKENDRUCK)

PROMPTE BEDIENUNG.

IA HELIOGRAPHIE-u. PAUSPAPIERE.

Aktien-Gesellschaft „UNION“ in Biel (Fabrik in Mett)
Erste schweizer. Fabrik für elektrisch geschweisste Ketten. + Patent Nr. 27199
Ketten aller Art



:: :: für industrielle und landwirtschaftliche Zwecke. :: ::
Grösste Leistungsfähigkeit. Ketten von höchster Tragkraft.

:: :: NB. Handelsketten nur durch Eisenhandlungen zu beziehen. :: ::



STANDARD VARNISH WORKS

Die grösste Lackfabrik der Welt.
Fabriken und Filialen in New-York, Chicago, Toronto, London, Berlin, Paris, Bruxelles.

Alleinvertreter für die Schweiz:
Naegely-Amberger & Cie
:: Altstetten-Zürich ::

Fabrikanten der Schutzmarken:

ELASTICA

(berühmte Lacke für feinste Dekorations-Arbeiten).

VOLTALAC

(bewährte Isollerlacke für die elektrische Industrie).

IMPREGNITE

(Impregniermassen für Vakuum-Trocknung von unserer Firma zuerst eingeführt).

Feinste Spezial-Lacke für die Automobil-Industrie.
Lacke für alle Industrien, für Wagenbauer und Dekorateurs.
Kataloge und Gebrauchsanweisungen auf Verlangen franko.

Adolf Bleichert & Co., Leipzig-Gohlis 38

**Drahtseilbahnen — Krane
:: Elektrohängebahnen ::
Seil- u. Kettenförderungen**



Elektrohängebahnen sind das vielseitigste und billigste Nahtransportmittel der Neuzeit.

Generalvertreter
für die Schweiz:

**Robert Aebi & Co.
Zürich I.**

Kabelpanzer + Pat. 23953

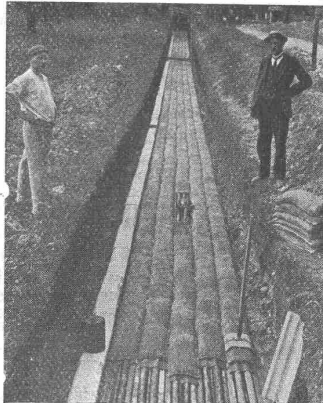

Kabelverlegung in Zürich 1909.

Dauerhaftester, seitlich und nach oben vollständig fugenloser Kabelschutz gegen mechanische Verletzungen und zur Verhütung des Uebergreifens eines Kabelfehlers auf benachbarte Kabel.

Aeusserst leichte Ausführung, keine Spezialkenntnisse erforderlich.

In den letzten Jahren wurden in der Schweiz gegen 200 000 m Kabel mit Kabelpanzer abgedeckt.

Mit Auskunft und Offerten stehen die Generalvertreter für die Schweiz:

Maillart & Co. in Zürich

jederzeit zur Verfügung.

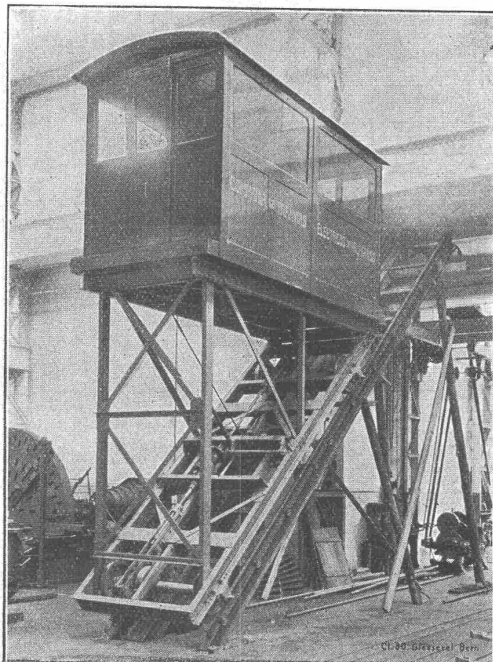

**Gesellschaft der L. v. Roll'schen Eisenwerke, Gerlafingen.
Werk: Giesserei Bern in Bern.**

Konstruktionswerkstätten.

«Grand Prix» an der Internationalen Ausstellung Mailand 1906 und «Grand Prix» an der Internationalen Ausstellung der Anwendungen der Elektrizität in Marseille 1908 für **Seilbahnen und Zahnstangenoberbau.**

Spezialfabrik für Bergbahnen:

Seilbahnen und Zahnradbahnoberbau.

Seilbahnen mit Wasserballast und elektrischem Betrieb, Bremsen eigenen Systems.

Seit 1898 **60 Seilbahnen** ausgeführt oder im Bau.

Zahnstangen, System Strub, Riggenbach und andere.

Andere Spezialitäten der Firma:

Eisenbahnmaterial, Hebezeuge, Schleusen- und Wehranlagen.

Nähere Angaben und Projekte, sowie Referenzen stehen zu Diensten.

STUFF

Brüche Surava — Bahnstation — im Kanton Graubünden.

Speziell für Verblendsteine ausgezeichnet geeignet.

Lieferung von **Steinhauerarbeit** und gesägten Platten in prima Tuffstein mit feiner Struktur und schöner gelber Farbe. Wetterbeständig. Tadellose Ausführung bei billiger Berechnung. Elektrische Sägerei.

Muster und Offerten zu Diensten.



W. Weder & Co^{ie}
Zinkornamentenfabrik

Wasserg. 1 St. Gallen Telephon 249

SPEZIALITÄTEN:
Metalldrückerei, Stanzeri, Dekorative
Zink- u. Kupferarbeit, Metallbedachungen
Schirmbleche, Schindeln, Firmenbuch-
staben.

Neues, reichhaltiges Musterbuch.

F. Stebel

Hermann Meusser, Berlin W. 35/46
Buchhandlung, Steglitzerstr. 58



ist bestrebt, d. schnelle u. sol. Bedienung ihren Kundenkreis zu erweit. u. erleicht. die Anschaff. v. Büchern d. Einräumg. **10 % iger Monatsraten.** Bei gröss. Entnahmen Ermässig. derselb. Frankoliefg. überallhin. Postscheckkonto in Bern, Berlin, Wien.

Basel, Steintorstrasse 10

PATENTE
Chemie
De Forpper & Hug
in **Basel** Filiale **Zürich**
MARKEN
MUSTER
in allen Staaten

Zürich, Badenstrasse 68

Mischmaschinen

7 verschied. Systeme

- Hohlblockmaschinen ••
- Dachziegelmaschinen ••
- Schlackensteinmaschinen

Hydr. Pressen für Hand u. Kraft
Rohr- und Treppenstufenformen
Spezialmaschinenfabrik
Dr. Gaspary & Co.
Markranstädt b. Leipzig

Katalog 140 gratis.



Joseph Vögele, Mannheim
liefert seit 1842:

- Weichen** jeder Bauart und Spurweite für Haupt- und Nebenbahnen;
- Federzungenweichen**, Patent Bochumer Verein;
- Herzstücke; Kreuzungen;**
- Drehscheiben** und **Schiebebühnen** für Lokomotiven und Wagen, mit Hand-, Dampf- und elektr. Antrieb;
- Rangierwinden, Spills**, elektr. angetrieben.
- Stellwerke, Schlagbäume.**

Vertreter für die Schweiz:
W. Wolf, Ing., Zürich.

PATENT-BUREAU
E. BLUM & Co DIPL. INGENIEURE
GEGRÜNDET 1878 · ZÜRICH · BAHNHOFSTR. 74

Gebr. Laue
WÄDENSWIL

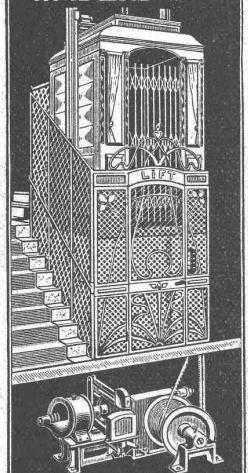

Gegr. 1878
SPECIALITÄT
Lifts-Aufzüge

Schäffer & Budenberg, G. m. b. H.
— Maschinen- und Dampfkessel-Armaturen-Fabrik —
Filiale Seebach bei Zürich — Post- und Bahnstation
Oerlikon.

STAUBSAUGER
D.R.P. MUNDUS D.R.G.M.
 Fahrbar Stationär
F. Oberhänsli & Cie., Bregenz
 Schweiz: Post St. Margrethen.

So Saugt MUNDUS eine rotierende Saugmaschine ohne Schieber, Ventile, Membranen, Ledermanschetten.



Siegwart-Rohre

aus Beton mit Stahlpanzerung und Asphaltbelag für Kanalisationen, Trinkwasser-, Gas-, Turbinenleitungen etc. Innere Durchmesser von 100 mm bis zu den grössten Dimensionen und bis zu 30 und mehr Atm. Innendruck. Billigste und gegen Zerstörungseinflüsse widerstandsfähigste Rohrkonstruktion.

Siegwartmasten

nach zuverlässigem, verbessertem Verfahren in Eisenbeton hergestellt, für elektrische Leitungen bis zu einer Zugbeanspruchung von 2000 kg. Gefällige Form, äusserst dauerhaft und ökonomisch.

Internat. Siegwartbalken Gesellschaft, Luzern.

Offener Flüssigkeitsmesser absolute Genauigkeit!

zur Messung von Wasser, Säuren, Spirit, Lauge, Milch, Bier, Soole, Melasse, Petroleum, Diffusionsaft, u.s.w.

J.C. Eckardt, Stuttgart-Cannstatt.



DYNAMIT NOBEL
 SOCIÉTÉ ANONYME
 PROCÉDÉS A. NOBEL

Dynamit Sprenggelatine

Anerkannt vorzüglichster Sicherheitssprengstoff

==== TELSIT ====

Dynamit Nobel A.-G., Zürich
 Fabrik: ISLETEN (Uri).

J. Rukstuhl, Basel

erstellt auf Grundlage vieljähriger Erfahrung

Centralheizungen

aller Systeme

Warmwasser — Niederdruckdampf etc.



DYNAMIDON

Hochfeuerfeste Steine aus künstlichem Korund
 :: :: :: Patentierte in allen Kulturstaaten :: :: ::
 Anwendbar für die höchsten Temperaturen
Dynamidon G. m. b. H. MANNHEIM-WALDHOF

A. Rieber, G. m. b. H., Reutlingen

Maschinen-Fabrik.

Fernsprecher 46 — Gegr. 1879 — Telegr.-Adr.: Rieber Reutlingen



DAMPFHEIZUNGSRÖHREN

Hochdruckrohrleitungen für Satt- u. Heissdampf
 Dampfsammler und -Verteiler
 Turbinen-Anlagen
 Gas- und Windleitungen



J. Traber's W^{we}, Chur

Holz- und Dachpappfabrik

empfeht sich für Lieferung von

Ia. Asphalt Dachpappen, Holzzement etc., sowie sämtlich. Isoliermaterialien und allen in die Teerindustrie einschlagenden Artikeln.

Ausführung sämtlich. Asphaltarbeiten. Avenarius Carbolinum.

Muster und Preise gratis und franko.

Steinindustrie E. Friedr. Meyer

Strassburg-Neudorf

Kalksteine für Bildhauer- und Bauzwecke.

In Deutschland und der Schweiz meist verwendete Sorten:
 Lothr. Muschelkalk, Euville, Mézangères, Lérouville etc.

Lieferungen nach Maass und mit Diamantsäge geschnitten
 (Schnittflächen bis zu 3,70 x 2,50 m.)

Savonnières, Tercé, Courson, Palotte etc.

Fränkischer und Schweizer (blaugrün) Muschelkalk.

Rote, weisse und gelbgestreifte Sandsteine.

Lieferung von Rohmaterial wie fertige Steinmetzarbeit.

FRITZ MARTI Akt.-Ges., BERN.

Membran- und Zentrifugal-Pumpen
Lokomobilen, Motoren
 vorrätig von 6—50 HP.

Steinbrechanlagen
 zur Kies- und Sandbereitung

Bauwinden
 für Dampf- und elektr. Betrieb

Bagger-Maschinen

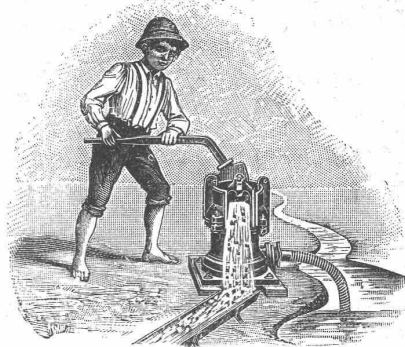

Rollbahn-Material
 Geleise, Weichen, Drehscheiben, Wagen
 Räder, Radsätze, Lager.

Baulokomotiven
 von 10—70 HP.

zu

Kauf & Miete.

Vorrätig in
Bern und Wallisellen.

Hervorragende Neuheit!

Schmiedeeiserne Fenster

Schweiz. Patent No. 39,336

äusserst preiswürdig, dabei grosse Stabilität,
 gefälliges Aussehen und schnellste Lieferung.

M. Koch, Eisengiesserei, Zürich
 Maschinenfabrik, Eisen- und Brückenbau.

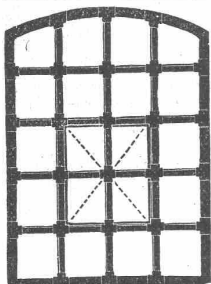

Werkzeuge, Werkzeugmaschinen,
 Normale Maschinen-Elemente
 Fabrikat Ludw. Loewe & Co u. andere Firmen liefert nur in
 Präzisions-Ausführung
 Rud. Falkner, Jng. Basel



Drehdorn Da.

Schalldämpfung im Hochbau wird erreicht durch **Isolierung** der Träger mit

Unterlagsfilz
 D.R.P. 90800

Filzfabrik Adlershof
 Adlershof Actiengesellschaft Berlin

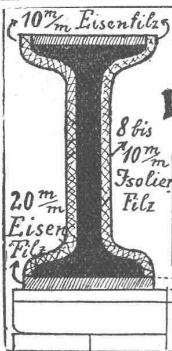

Gussbausteine,

bestes Material für
 trockene Scheidewände.

Referenzen und Muster
 gerne zu Diensten.

Die Generalvertretung:
Handelsgenossenschaft des Schweizer. Baumeisterverbandes
Zürich
 Bureaux: Seidengasse 13.

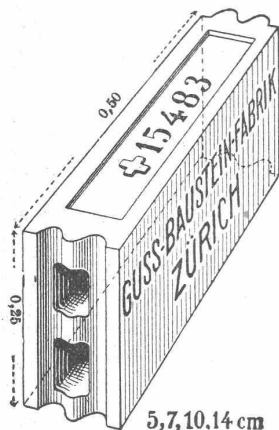

Gas-Küchen-Einrichtungen



Munzinger & Co., Zürich

Isoliermaterialien aller Art für Bauzwecke.

Sämtliche Materialien für Holzzementbedachungen.

Meynadier & Cie., Zürich V, Klausstrasse 33. Telephon 1143.

de Fries-Hebezeuge

sind vorteilhaft auch durch alle
 Werkzeug- und Maschinenhand-
 :: :: lungen zu beziehen. :: ::

Man verlange aber ausdrücklich Fabrikat „de Fries“,
 :: Heinrich de Fries, G. m. b. H., Düsseldorf. ::
 Lager bei der Firma E. Widmer & Ruf, Luzern.



Wichtig für Fabriken und Grossfirmen

Die Hinz-Mechanische Buchführung
 schafft in einer Niederschrift:

Grundbuchung, Uebertragung, Journalisierung (kaufm. Buchführung) und Gruppenabrechnung (Fabrikbuchführung).
 Uebertragen, Suchen, Kollationieren, Rückstand etc. gibt es nicht mehr. Verlangen Sie Prospekt Nr. 60.

Schmassmann & Co.
 Bahnhofstrasse 110 — Zürich.