

Zeitschrift: Schweizerische Bauzeitung
Herausgeber: Verlags-AG der akademischen technischen Vereine
Band: 55/56 (1910)
Heft: 20

Werbung

Nutzungsbedingungen

Die ETH-Bibliothek ist die Anbieterin der digitalisierten Zeitschriften. Sie besitzt keine Urheberrechte an den Zeitschriften und ist nicht verantwortlich für deren Inhalte. Die Rechte liegen in der Regel bei den Herausgebern beziehungsweise den externen Rechteinhabern. [Siehe Rechtliche Hinweise.](#)

Conditions d'utilisation

L'ETH Library est le fournisseur des revues numérisées. Elle ne détient aucun droit d'auteur sur les revues et n'est pas responsable de leur contenu. En règle générale, les droits sont détenus par les éditeurs ou les détenteurs de droits externes. [Voir Informations légales.](#)

Terms of use

The ETH Library is the provider of the digitised journals. It does not own any copyrights to the journals and is not responsible for their content. The rights usually lie with the publishers or the external rights holders. [See Legal notice.](#)

Download PDF: 15.03.2025

ETH-Bibliothek Zürich, E-Periodica, <https://www.e-periodica.ch>

MASCHINENFABRIK

ELEKTRISCH BETRIEBENE HEBEZEUGE

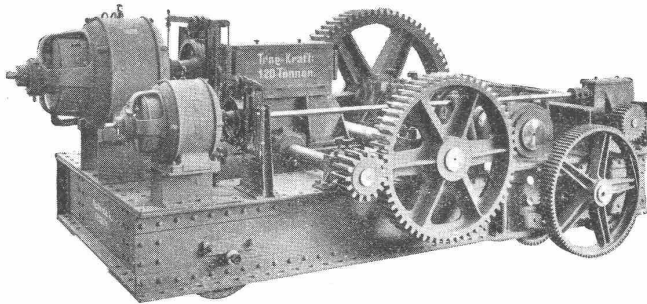

Elektrische Kranwinde von 120 Tonnen Tragkraft.

LAUFKRANE
—
FÖRDERWINDEN
—
SCHIEBEBÜHNEN
—
SCHIFFSWINDEN
—
SPILL
—
SCHNECKENGETRIEBE

TELEGR-ADR:
USINE OERLIKON

OERLIKON

OERLIKON
BEI ZÜRICH

BENN KUPPLUNG

Patentiert in allen Industriestaaten
und überall als die **beste** und **zuverlässigste** Reibungskupplung anerkannt.

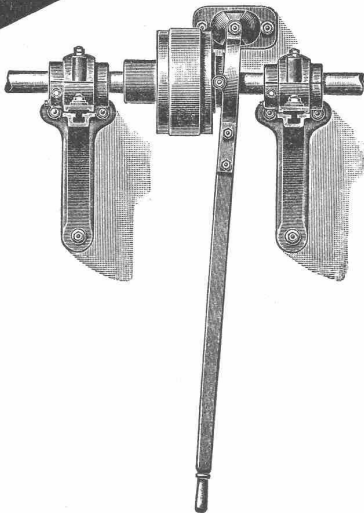

Alleinige Erzeuger für:

AMERIKA: H. W. Caldwell & Son Co., Chicago
BELGIEN: Ateliers de Construction H. Bollinckx, Brüssel
DEUTSCHLAND: Vogel & Schlegel, Dresden 27
ENGLAND: The Unbreakable Pulley & Millgearing Co. Ltd., London
FRANKREICH: Wyss & Cie., Seloncourt, Doubs
ITALIEN: Chiodi, Gmür, Zaretti, Bergamo und Mailand
RUSSLAND: A.-G. „Poremba“, Zawiercie, Russ.-Polen
ÖSTERREICH: Heiniks Erben & Co., Prerau, Mähren
SCHWEDEN: A. B. Karlstads, Mekaniska Werkstad, Karlstad
SCHWEIZ: L. von Roll'sche Eisenwerke, Clus, Solothurn
SPANIEN: Industrias Mecánicas Consolidadas, Barcelona
UNGARN: Altenstein & Brant, Budapest VI.

TRANSMISSIONEN

KOMPLETTE ANLAGEN FÜR ALLE INDUSTRIEZWEIGE.

„LENIX“-Patent-Spannrollengetriebe. Ausführungsrecht für die Schweiz.

SELLERSLAGER mit RINGSCHMIERUNG, mit herausnehmbarer unterer Laufschaale, \oplus Patent, als Stehlager, Hängelager, Wand- und Säulen-Konsollager.
FESTE STEHLAGER mit RINGSCHMIERUNG und herausnehmbaren Weissmetall- oder Bronze-schalen für Massiv- und Hohlwellen.

GESELLSCHAFT der L. v. ROLL^{SCHEN} EISENWERKE
EISENWERK CLUS.

Vornehmes Modell
 4757

Weiss emailliert mit
 Nickelgarnitur und mit
 Porzellangriffen.

Neu! Ges. gesch.

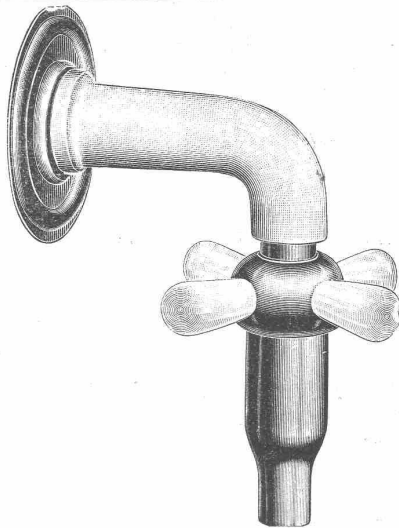

:: Epochenmachende ::
 Wasserleitungshähne.

Munzinger & Co.

Zürich.

Gas-, Wasser- und sanitäre Artikel en gros.

Das Ventil wird, wenn defekt, in vollem
 Betrieb mit einem Griff durch die Mündung
 ausgezogen und für einige Centimes gegen
 ein repariertes umgetauscht.

Verblüffend einfache und angenehme Reparatur.
 Von jedem Lehrling sofort ausführbar.
 Verlangen Sie Katalog 311 und Prospekte.

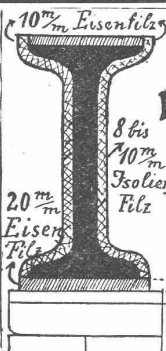

Schalldämpfung im
 Hochbau wird erreicht durch
 Isolierung
 der Träger mit

Unterlagsfilz
 D.R.P. 90800

Filzfabrik Adlershof
 Adlershof-Aktiengesellschaft Berlin

Aktien-Gesellschaft „UNION“ in Biel (Fabrik in Mett)
 Erste schweizer. Fabrik für elektrisch geschweisste Ketten. Patent Nr. 99271
Ketten aller Art



:: :: für industrielle und landwirtschaftliche Zwecke. :: ::
 Grösste Leistungsfähigkeit. Ketten von höchster Tragkraft.

:: :: NB. Handelsketten nur durch Eisenhandlungen zu beziehen. :: ::

D^r G. Lüscher

Ingenieurbureau und Bauunternehmung

Bahnhofstr. 624 **Aarau** Telephon 237

Plan-Aufnahmen und Projektierung für Fluss-
 korrekturen und
 Wasser-Kraftanlagen
 Hydrographisch-Geologische Vorarbeiten
 Wasserbauten und pneumatische Fundationen
 Luftscheunen und Wehre eigener Patente
 Talsperren, Kanäle, Stollen etc.
 Eisenbahn-, Brücken- und Strassenbauten
 Wasserversorgungen
 Bauaufsicht, Gutachten und Expertisen.

Isolier- und Beton-Bims Kies

kerngesundes Material in jeder Körnung
 für Decken, Gewölbe, Dächer, Wände
unbedingt feuersicher
 leicht (650 kg/cbm), schalldämpfend. — Vorzüglichster Abschluss von
 Kälte und Wärme. — Prospekte und sonstige Auskünfte kostenlos.
 Prompter Versand. — Billigste Berechnung.

Bernhard Lorenz, Sayn b. Coblenz 3.

Carl Maier

Fabrik elektrischer Apparate
Schaffhausen

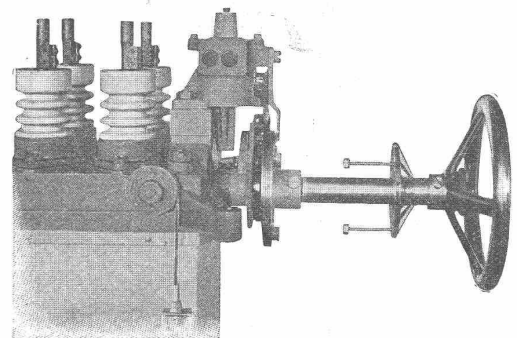

(Auslösmagnet und Freilauf.)

Spezialität:
Automatische Oelschalter jeder Art.

Preislisten gratis und franko.

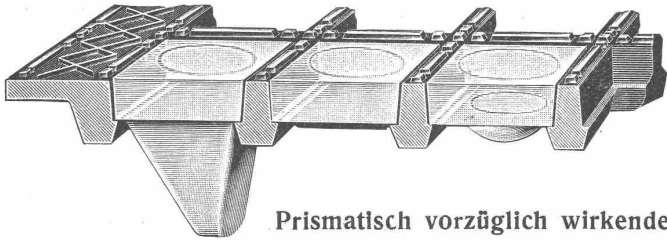

Prismatisch vorzüglich wirkende

Glasbodenplatten
in vielen prächtigen Mustern und fertig montiert in tragfähigen
Metalrahmen

empfehlen den Tit. Behörden, Architekten, Bauherren
angelegentlichst

Ruppert, Singer & Cie., Zürich.

Siegwartbalkenfabrik

mit Lizenzgebiet, eventl. nur die Einrichtung, wegen Geschäftsaufgabe
billig zu verkaufen. Offerten unter Chiffre F. J. A. 185 an die Ann.-Exp.
Rudolf Mosse, Zürich.

Ich fabriziere als Spezialität
Sco-Belagmasse



zur
Herstellung
fugenloser
Fussböden
Verlangen Sie Prospect
u. Belagproben.
Otto Lobeck
Herisau

Drahtseilbahn-Verkauf.

Infolge gänzlichen Umbaus (Vergrößerung)
der Bürgenstockbahn werden der Antrieb, die
Schienen und Wagen, ev. auch das Drahtseil
billig veräussert. Alles in gutem Zustande.

Die Verwaltung der Bürgenstockbahn
Luzern.

Littlojn
Kauf-Oberlift

fixe Seilbahn
mit Gallow oder Ost angeführt:
F. Eberspächer, Metallmaschinenfabrik,
Esslingen a. N.
Vertriebsstellen in den Hauptorten von Schweiz und Ausland sind aufgestellt.
Generalvertreter für die Schweiz:
Martin Keller, Neu-Seidenhof, Zürich.

Stauwerke A.-G., Zürich

Nr. 7 Bäregasse Nr. 7

Automatische Wehranlagen u. Saugüberfälle.

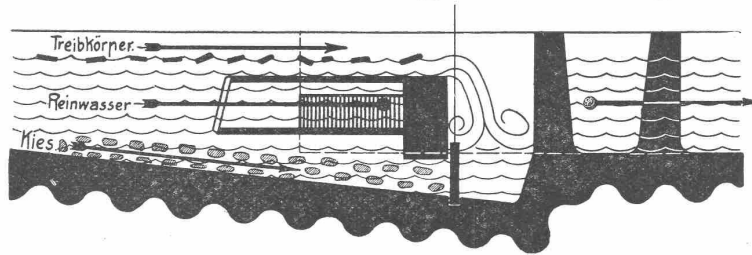

Eigene Patente selbsttätig wirkender

Stau- und Abfluss-Einrichtungen

zur bestmöglichen Ausnutzung der Wasserkräfte durch Erhöhung von vorhandenen
Gefällen. Automatische Regulierung von Oberwasserspiegeln und Wasserabflüssen,
Beseitigung von Rückstau und Differenzen unter Gefällsnachbarn. Schaffung grösster
Sicherheiten bei Hochwassergefahr, Wegfall der Bedienung, Referenzen über ausgeführte
Anlagen. — Kiesfänge und kiessichere Einläufe nach System Dr. ing. W. Conrad.

Stauwerke A.-G., Zürich, Bäregasse Nr. 7.

Die Gesellschaft der **L. v. Roll'schen Eisenwerke** liefert
Choindez-Schlackenzement

hergestellt auf ihrem Eisenwerke in Choindez (Berner Jura) aus den Schlacken des eigenen Hochofens
 Bahnstation „Choindez“ der S. B. B. — Adresse für Briefe und Telegramme: Eisenwerke Choindez.

**BAUMANN
 KÖLLIKER & Co**

ZÜRICH



Elektr. Beleuchtungskörper.
Grosses Lager
 von über 1500 verschiedenen Modellen.
Werkstätten
 für feine Metallarbeiten.

Pinselfchutz- und Garantie-Märke:



Inhaber und alleinige Lieferanten dieser Marke:
Richard Beuttner & Co., Zürich.

**Mannheimer Eisengiesserei und
 Maschinenbau A.-G., Mannheim.**

Gegründet 1863. Goldene Medaille: Paris 1900.

Vollkommenste Brechmaschine der Gegenwart!

Steinbrecher

mit unseren patentierten

Ideal-Brechbacken

für Vor- und Fertigbruch, sie erhöhen die
 Leistungsfähigkeit, vermindern den Kraft-
 verbrauch, sichern gleichmässiges Brechgut.

Wir liefern die Ideal-Brechbacken in

Hartstahl

für jede Steinbrechmaschine.

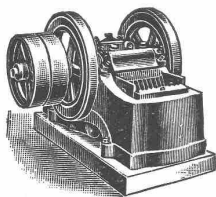

Vertreter für die Schweiz:

H. von Arx & Co., Ing.-Bureau, Zürich, Seideng. 13

Düsseldorf 1902:
 Goldene Staats-Medaille.

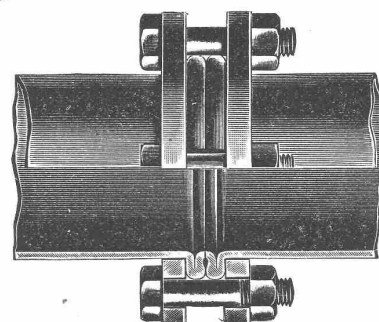

Düsseldorf 1902:
 Gold. Ausstellungs-Medaille.

**Mannesmannröhren-
 Werke, Düsseldorf**

liefern

Rohrleitungen für Hochdruck

aus nahtlosem Mannesmann-Stahl-
 röhre mit patentierter Doppelbördel-
 Flansch-Verbindung und anderen
 Verbindungsarten.

Grosse Längen.

Höchste Betriebssicherheit.

Vertreter:

Alf. Diener & Co. • Zürich.

➔ Schluss für die Inserate je Dienstags, abends.

Fundierungs-Arbeiten

mechanische Verdichtung des Untergrundes
 durch das neue, patentierte Verfahren „COMPRESSOL“

Fundierungen in schlechtem Terrain auch bei Grundwasser auf komprimierten, mit Armierung
 versehenen Betonpfählen im Boden direkt erstellt

OSSENT, DELACOUR & C^{IE}

Telephon 6087 Zürich II Gotthardstr. 55

Zahlreiche Referenzen über ausgeführte Arbeiten. Verfahren gegenwärtig in Anwendung beim
 neuen Gaswerk in Lausanne (Malley); jetzige Arbeiten für das eidg. Lagerhaus in Locle (Toriboden).
 Billige Ausführungskosten. Prospekte und Kostenvoranschläge auf Verlangen gratis.

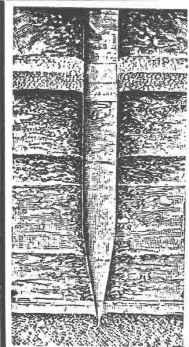

Bohrung.

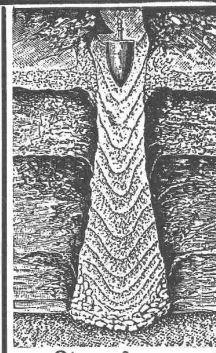

Stampfung.

Submissions-Anzeiger.

Termin	Auskunftstelle	Ort	Gegenstand
15. Nov.	Kant. kulturtechn. Bureau	Zürich	Arbeiten für eine Rebstrasse in Weiningen. Länge 234 m.
15. "	Büeler & Gilg, Arch.	Amriswil (Thurg.)	Erd-, Maurer-, Steinhauer-, Zimmer-, Dachdecker- und Spenglerarbeiten zur Stiefachschule in Amriswil.
15. "	Ant. Winiger	Muri (Aargau)	Alle Arbeiten zur Erstellung eines neuen Wohnhauses.
15. "	Oberingenieur der S. B. B., Kreis III	Zürich	Erstellung eines Bahnwärterwohnhauses auf der Strecke Birmensdorf-Bonstetten-Wettswil und Versetzung einer massiven Wärterbude.
16. "	Gebr. Pfister, Arch.	Zürich	Glaser-, Gips- und Malerarbeiten für den Kinderlehrsaa und das Pfarrhaus Neumünster.
19. "	Kreisdirektion I d. S. B. B.	Lausanne	Lieferung und Erstellung der Eisenkonstruktionen zu einer Passerelle bei Cossonay. 12 ¹ / ₂ t.
20. "	Katasterkommission	Leibstadt (Aargau)	Lieferung von 20 bis 25000 Stück Marchsteinen.
21. "	Jak. Pfister	Müllheim (Thurg.)	Korrektionsarbeiten am Entwässerungskanal bei Degenhart, Erdaushub 1400 m ³ .
30. "	Bahningenieur d. S. B. B., Kreis II	Basel	Unterkellerung eines Teiles des Güterschuppens im Güterbahnhof Basel-St. Johann und Erstellung einer Massivdecke.
1. Dez.	Oberingenieur d. S. B. B., Kreis IV	St. Gallen	Erd-, Maurer-, Steinhauer-, Verputz- und Eisenbetonarbeiten für die Vergrößerung der Lokomotivremise im Bahnhof St. Gallen.

Stat. Berechnungen

jeder Art (stat. unbest. Systeme) Projekte, Bauleitung, Expertisen.

Spezialität: Eisenbeton im Hoch- und Tiefbau.
H. Binder-Friedrich, Ingenieur, Basel.

F. CACHIN, MASCHINEN-FABRIK, ZÜRICH

Telephon 7717 Komplette Anlagen. Werdstr. 108

WÄSCHEREIMASCHINEN

jeder Grösse. Modernste Systeme.

Kochfässer, Waschmaschinen, Centrifugen, Trockenapparate, Glättemaschinen

für Gas, Elektrisch, Dampf- und Benzinheizung etc.

Ingenieurbesuch.

la Referenzen.

Prospekte.

Photographie.

Spezialität in Aufnahmen industrieller Objekte, Gebäude, Interieurs, Gemälde, Sammlungen und Aufnahmen für Kataloge und Werke aller Art. — Entwickeln und Kopieren etc. von eingesandten Platten.

H. Wolf-Bender

Kappelerstrasse 16 — ZÜRICH I — Centralhof

Atelier für Reproduktions-Photographie.

Henri Weber, Bauschlosserei, Zürich

Gottfried Kellerstrasse 7 — Telephon 8092
Nachf. von H. Kieser. — Gegr. 1865.

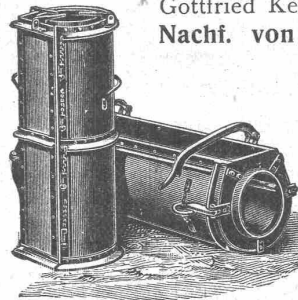
**Zementrohr- und Schachtformen.**

(Fabrik. in Formen aller Systeme für die gesamte Zementbauindustrie).
Mehrere Male an Ausstellungen prämiert.
Konstruktionen, Reparaturen.
Empfehle mich zur Ausführung aller in mein Fach einschlagenden Arbeiten.

Basler Baugesellschaft
Basel.

Zweigniederlassungen in Zürich und Siders (Kanton Wallis).

Projektierung und Ausführung
:: von Bauten jeder Art. ::

Übernahme größerer Arbeiten auf allen Plätzen, à forfait und auf Abrechnung.

Spezialität in **Eisenbeton** (Entwurf und Unternehmung).

Bewährte Organisation. — Geschultes Personal.

GEORG STREIFF WINTERTHUR

BAUMATERIALIEN
 EN GROS
 HYDR. BINDEMittel
 LAGER IN THON
 MOSAIK-STEINZEUG
 UND GLASIERTE
 WANDPLATTEN
 ENGL. GLASIERTE
 SCHÜTTSTEINE
 ETC.

BUREAU:
 POST-GEBÄUDE
 TELEPHON N° 628

SPEZIALGESCHÄFT
 FÜR
 KUNSTGERECHTE
 ERSTELLUNG VON
 BODEN-UND WAND-
 BELÄGEN



Patent-Bureau
 L.R. SCHNEIDER Jng.
 patentiert u. verwertet.
ERFINDUNGEN
 ZÜRICH, Ackerstrasse 52
 telephon 4681

Uni Linoleum

**Bedruckte Linoleum
 Granit - Linoleum
 Inlaid - Linoleum
 Kork - Linoleum**

empfehlen in den fabrizierten
 Stärken zu billigsten Preisen
 per m², fertig verlegt von
 geschulten Fachleuten
**Grands Magasins
 JELMOLI S.A.
 Zürich.**

(Persönl. od. schriftl. Offerte auf
 Wunsch sofort zur Verfügung).

Grösste Vorteile

für
 Hochdruck u. überhitzten Dampf
 Kalt- u. Heisswasser-Pumpen etc.
 bietet die:

Vestit-Stopfbüchsen-Packung



Vestit Metall, Akt.-Ges., Zürich.

Gustav Griot, Ingenieur
 Freiestrasse 139, Zürich



Statische Bauten

Reisszeuge
 verfertigt
 Hommel-Esser's Nachf.
F. Rohr-Bircher Rohr
 b/Aarau

**Acetylen-Sturm-Fackeln
 Bau-Lampen**

Schweizer Patente
 Vor Nachahmungen wird gewarnt!
**Bernh. Margreth, Locarno u.
 Zürich, Ottikerstrasse 5.**
 Lager in Locarno und Rheinfelden.



BL. BART & CO.

ZÜRICH III.
 METALL-TREIBARBEITEN
 KERN U. HOHLGALVANOS
 PLATIEREN VON EISEN
 MIT KUPFER U. MESSING
 METALLFÄRBUNGEN.
 VERGOLDEN UND
 VERSILBERN. 
 KONRADSTRASSE 20
 TELEPHON 8430

Echte
Butzenscheiben.

Bin Abgeber von ca. 700 echten
 gegossenen **Butzenscheiben**, ge-
 samthaft oder partienweise. Durch-
 messer 9 bis 10 1/2 cm. Tadellos
 erhalten. Offerten unter Chiffre
 H. 3021 Ch. an **Haasenstein &
 Vogler, Chur.**

Nur für die Originalmarke

Avenarius Carbolineum

bestehen
 Gutachten über
30jährige Holzerhaltung

MARTIN KELLER
 ZÜRICH
 Neu-Seidenhof.

Atelier für
Karton - Modelle
 Zürich, Engl. Viertel 7.

Bei Bestellungen, Korrespondenzen
 etc. an die inserierenden Firmen,
 ersuchen wir, sich stets auf die
Schweizer. Bauzeitung
 als Quelle beziehen zu wollen

**Gebr. Laue
 WÄDENSWIL**

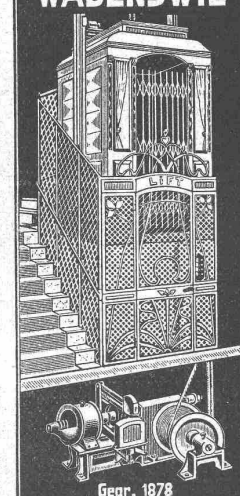

Gegr. 1878
**SPECIALITÄT
 Lifts - Aufzüge**

Lebensstelle.

Tüchtiger und erfahrener
Hochbautechniker
 in eine grosse
Zementwaren-Fabrik
 als Stütze des Chefs für Bureau, Fabrik und
 Reise per 1. Januar 1911, event. etwas später gesucht. Kurze
 Angaben über Lebenslauf, Alter, Gehaltsansprüche und ob ver-
 heiratet, sind in der Anmeldung zu erwähnen, event. auch Pho-
 tographie beizulegen, da auf gute Präsentation Wert gelegt wird.
 Offerten unter Chiffre Zag E. 269 an die Annoncen-Expedition
Rudolf Mosse, Bern.

Junger Architekt, mit allen Bureauarbeiten vertraut, erfahren auf der Baustelle, **sucht Stellung.** Offerten unt. Chiffre J. O. 15798 an die Annoncen Expedition
Rudolf Mosse, Zürich.

Zu verkaufen:

Die vor 8 Jahren neu erstellte und nun wegen Einführung schwerern Rollmaterials gegen eine stärkere Konstruktion ausgetauschte

eiserne Brücke

der Strassenbahn Aarau-Schöftland über die Suhr bei Entfelden ist **billig zu verkaufen.**

Die Eisenkonstruktion ist tadellos erhalten und besteht aus 2 genieteten Blechträgern von 11 m Stützweite, mit zwischenliegender Fahrbahn aus 1 Trägern.

Die Brücke kann mit geringen Kosten mit Geländer und Schotterbett versehen werden und zu einer Strassenbrücke Verwendung finden.

Die Träger liegen in der Konstruktionswerkstätte A.-G. in Döttingen (Aargau), wo auch Zeichnungen und weitere Auskunft erhältlich sind.

la komprimierte blanke Stahl-

WELLEN

Grösstes Lager. — Prompte und billige Bedienung.

Affolter, Christen & Co., Basel.

Eisen und Stahle en gros.

CARL MÜLLER ZÜRICH Patent-Bureau PRIMA REFERENZEN



OFFENFABRIK
SURSEE

KOCHHERDE IN ALLEN GRÖSSEN

Patent-Ausbeutung.

Die Inhaber der schweiz. Patente Nr. 38950 vom 5. Januar 1907 auf: „Perkussionshammer mit einem in einem Zylinder spielenden Kolben“ und Nr. 42576 vom 10. Januar 1908 auf: „Druckluft-Werkzeug, in welchem ein Schlagkolben hin und her bewegt wird“, wünschen die Patente zu verkaufen, in Lizenz zu geben oder anderweitige Vereinbarungen für die Fabrikation in der Schweiz einzugehen. Anfragen sind zu richten an die Patentanwaltsfirma **H. Kirchhofer**, vorm. Bourry-Séquin & Co, Löwenstrasse 51, Zürich I.

Unsere echt amerikanischen Hebezeuge mit Baumwinden sind absolut die besten Tausende im Betrieb! Grosse Lager! H. von Trey & Co Zürich Seiweng. 13. Alle Baummaschinen in bester Qualität. Verlangen Sie Kataloge

Dampfmaschine

compound-, kondensations-, gebraucht, 75—100 HP, zu kaufen gesucht. Dimensionen, Alter und Fabrik schnellstens aufzugeben an **Alfred Oesterlunds, Fabriker, Malmö.**

Glänzende Existenz

mit wenig Kapital zu gründen durch Ankauf einer vorzüglich gehenden **Schreinerei und Drechslerei** mit Wasserkraft und elektr. Anlage. Sehr günstige Bedingungen. Alles Nähere unter Chiffre Oc. 5491 Z. an **Haasenstein & Vogler, Zürich.**

PATENT-BUREAU

— GEGR. 1888 —
Schutz in allen Staaten
A. MATHEY-DORET Ing.
LA CHAUX-DE-FONDS



Druckregler

für Abdampfheizungen auch mit automatischer Frischdampf-Regulierung

J. C. Eckardt,
Stuttgart-Cannstatt.

Steinmann & Erni, Zürich V.

Vervielfältigungen und Abschriften aller Art.

Willi Sohn
CHUR

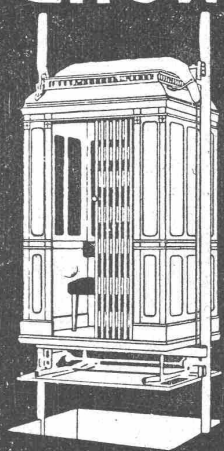

SPECIALITÄT
AUFZÜGE

PATENT-BUREAU
E. BLUM & Co DIPL. INGENIEURE
GEGRÜNDET 1878 - ZÜRICH - BAHNHOFSTR. 74

Besuch erbeten.
Steinbrecher

Betonmischer
Kies-Waschanlagen
Dachziegelmaschinen
Mauersteinmaschinen
z. Verw. v. Schlacke u. Sand
Hohlblockmaschinen
Dr. Gaspary & Co,
Spezialmaschinen-Fabrik
Markranstädt b. Leipzig.

Katalog 140 gratis

WILH. G. WEBER
ZÜRICH-U.

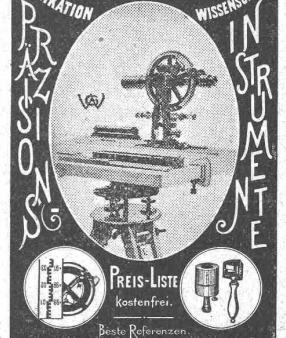

FABRIKATION WISSENSCHAFTLICHE INSTRUMENTE
PREIS-LISTE kostenfrei.
Beste Referenzen.

A. Jucker, Nachf. v. Jucker-Wegmann,
Papierhandlung z. Hecht, Schiffände 22, Zürich.

Grosses Lager von Pauspapieren, Pauselinen und Zeichenpapieren, Rollen und Bogen, in nur vorzüglichsten Qualitäten. Holzsementpapier, Dachpappen, Bodenbelag- und Teppich-Unterlag-Papiere.

F. GAUGER
ZÜRICH



FERMETURES
EN TÔLE D'ACIER ONDULÉE
20 SYSTEMES

Clichés
HERM. FISCHER
ZÜRICH BÖRSENSTR. 10 (METROPOL)

Rolladen-Fabrik
SIEGLE & Co
ZÜRICH
KOLLADEN AUS Stahlblech
Konstruktionswerkstätte
Bauschlosserei.
Telephon Nr. 4936.

Grosses industriell. Unternehmen sucht für die Wahrnehmung seiner Interessen in der Schweiz (deutsches und französisches Gebiet) einen

Ingenieur

mit Erfahrungen im Eisenbau, speziell Trägerbau, und Eisenbetonbau.

Die Herren Bewerber müssen mit der Sprache und den Verhältnissen des Landes durchaus vertraut, gewandt im Verkehr mit Architekten und Behörden sein und in Wort und Schrift eine erfolgreiche Propaganda-tätigkeit entfalten können.

Angebote mit Lebenslauf, Zeugnisabschriften, Gehaltsansprüchen und Angabe des möglichen Eintrittstermins erbeten unter Chiffre P. 4605 an die Annoncen-Expedition

Rudolf Mosse, Zürich.

ARCHITECTE.

On demande pour de suite un dessinateur-architecte ayant collaboré à la construction d'ABATTOIR MODERNE, bon constructeur et connaissant le projet (parlant allemand et français si possible). Adresser offres avec références et conditions sous N. 5029 L. à Haasenstein et Vogler, Lausanne.

Gesucht

ein durchaus tüchtiger, zuverlässiger

Kanzlist I. Klasse,

der schon bei Eisenbahnen in ähnlicher Stellung tätig war. Kenntnis der deutschen und italienischen Sprache in Wort und Schrift verlangt. Gehalt nach Uebereinkunft. Eintritt 1. Dezember oder spätestens 1. Januar 1911. Es werden nur prima Kräfte berücksichtigt. Zeugnisse und Referenzen sind an untenstehende Adresse einzureichen.

Direktion der Berninabahn
in Brusio.

Gesucht

zum Eintritt auf 1. Januar 1911

tüchtiger Architekt.

Offerten mit Zeugnissen, Skizzen u. Gehaltsansprüchen sind zu richten an

Brenner & Stutz
Architekten B. S. A.
Frauenfeld.

Reisender.

Tüchtiger Reisender gesucht zum Besuche der Architekten, Hotels, Behörden usw. der deutschen Schweiz. Bevorzugt wird Reise-Techniker oder Kaufmann aus der Maschinen- oder Installationsbranche. Dauernde, angenehme Stelle für reisegewandten Herrn.

Offerten mit Angabe über bisherige Tätigkeit und Gehaltsansprüchen sind unter Chiffre Z. A. 17001 zu richten an die Annoncen-Expedition

Rudolf Mosse, Zürich.

Gesucht

in ein Architekturbüro eines ersten Baugeschäftes Basels einen tüchtigen, zeichnerisch veranlagten

Architekten

zu baldigem Eintritt.

Offerten unter Angabe der bisherigen Tätigkeit und Gehaltsansprüche sub Chiffre B. V. 830 an

Rudolf Mosse, Basel.

Agenturen gesucht.

Eine alt bestehende Fabrikfirma in London mit vorzüglichen Verbindungen bei den Eisenbahngesellschaften in England und den Kolonien ist bereit zur Uebernahme der Fabrikation und des Verkaufs oder der Agentur für irgend einen wirklich guten Artikel, welcher für ausgedehnten Gebrauch seitens Eisenbahngesellschaften in Betracht kommt. Referenzen gegeben und verlangt. Offerten unter T. N. 310 erbeten an T. B. Browne's Advertising Offices, 163 Queen Victoria Street, London E. C. (England).

Dessinateur-architecte

recommandé cherche place de suite. Offres sous chiffre Z. A. 15876 à l'agence de publicité

Rudolf Mosse, Zurich.

Ingenieur,

mit reichen Erfahrungen im Eisenbahn-, Tunnel- u. Wasserbau, energische, selbständige erste Kraft, sucht — wenn auch vorübergehend — einen entsprechenden Wirkungskreis beim Baue oder im Betriebe. Offerten unter Chiffre Z. W. 16297 an die Annonc.-Exped.

Rudolf Mosse, Zürich.

Architekt

(Bautechniker)

mit eigener Praxis, im Entwurf und Ausführung auch Innenausbau, absolut selbständig, wünscht Verbindung mit Architekturbüro oder besserem Baugeschäft zur Uebernahme von zeichnerischen Arbeiten. Offerten sub Chiffre Z. M. 16812 an die Annoncen-Expedition

Rudolf Mosse, Zürich.

Ingenieur,

Schweizer, 35 Jahre alt, z. Z. technischer Leiter eines grossen industriellen Etablissements, mit reichen Erfahrungen in Elektrotechnik und Maschinenbau, der deutschen, französischen und italienischen Sprache mächtig, wünscht Stelle zu ändern.

Reflektiert wird auf selbständige Stellung in irgend einem technischen Unternehmen. Prima Zeugnisse und Referenzen zur Verfügung.

Offerten sub Chiffre Z. E. 16855 an die Annoncen-Expedition

Rudolf Mosse, Zürich.

Bauzeichner wünscht Stelle auf Bureau und Bauplatz. Offerten unter Chiffre V. H. 2220 an Orell Füssli-Annoncen, Bern.

Bauführer.

Junger, tüchtiger und erfahrener Bautechniker, vertraut mit sämtlichen Arbeiten auf Bureau und mit Bauleitung, sucht per sofort Anstellung in Baugeschäft oder Architekturbüro.

Gute Zeugnisse zu Diensten.

Offerten unter Chiffre Z. C. 16903 an die Annoncen-Expedition

Rudolf Mosse, Zürich.

Bautechniker,

gut in Zeichnen und Statik, sucht Nebenbeschäftigung. Angebote sind zu richten unter Chiffre Z. T. 16969 an die Annoncen-Expedition

Rudolf Mosse, Zürich.

Um

Photoaufnahmen

alter Gebäude, Details, Möbel etc., gegenseitig auszutauschen sucht Architekt Kollegen. Gefl. Adressen mit näheren Angaben erbeten unter Chiffre Z. Q. 16841 an die Annoncen-Expedition

Rudolf Mosse, Zürich.

Gesucht

Bauingenieur oder Bautechniker mit Praxis auf Bauplatz, guter Konstrukteur, flotter Zeichner. Gefl. Offert. unter Chiffre F. 2600 Z. an Haasenstein & Vogler, Frauenfeld.

Stelle-Gesuch.

Ein überaus solider, zuverlässiger

Elektromonteur

sucht Stelle in eine Elektrozentrale. Gute Zeugnisse stehen zu Diensten. Zu erfragen unter Chiffre 5756 bei Haasenstein & Vogler, Luzern.

Jg. Bauzeichner,

20 Jahre alt, Absolvent einer Gewerbeschule, mit dreijähriger Zimmerpraxis und zur Zeit auf einem Architekturbüro in St. Gallen, wünscht seine

Stellung

baldigst zu ändern.

Offerten unter Chiffre Z. G. 3400 an die Annoncen-Expedition

Rudolf Mosse, St. Gallen.

Diplom. Architekt

(Fischerschüler) mit mehrjähriger Praxis, wünscht sich zu verändern. Offerten unter Chiffre Z. F. 17031 an die Annonc.-Exped.

Rudolf Mosse, Zürich.

19jähr. Jüngling

sucht Stelle bei einem Geometer oder Ingenieur-bureau als Messgehülfe oder auf Bureau. Adresse:
Hermann Meier, Zürich IV
Fliederstrasse 17.

Junger

Bauführer,

selbständig und bewandert in allen vorkommenden Arbeiten in Bureau und Bau,

sucht eine Stelle

auf sofort oder später in Baugeschäft oder Architekturbüro. Bern und Umgebung würde vorgezogen.

Offerten sub Chiffre Z. B. 17052 an die Annoncen-Expedition

Rudolf Mosse, Zürich.

Gebrauchte

Steinbrech-Maschine und Sieb-Maschine

zu kaufen gesucht, ebenso eine solche zur Fabrikation von Zement-mauerziegeln.

Offerten sub Chiffre Z. O. 15939 an die Annoncen-Expedition

Rudolf Mosse, Zürich.

Billig zu verkaufen

einige Nivellierinstrumente, sowie eine Partie Taschen-Nivellierinstrumente. Off. u. Chiffre Z. X. 13148 an die Annonc.-Exped.

Rudolf Mosse, Zürich.

Benzinmotor

(8—10 HP)

mit Magnetzündung, so gut wie neu, mit seriöser Garantie, billig abzugeben. Anfragen sub Chiffre Z. L. 14786 an die Annonc.-Exped.

Rudolf Mosse, Zürich.

Zu verkaufen:

2 normalspurige
Zahnradlokomotiven,
wovon die eine auch für Ad-
häsionsbetrieb eingerichtet,

eine Anzahl
Personenwagen
nach Auswahl;

1 Dampfturbine
100—125 PS mit Riemen-
vorgelege;

1 Dampfmaschine
4 PS;

1 Hobelmaschine.

Offerten gefl. an die
Arth-Rigi-Bahn in Goldau