

Zeitschrift: Schweizerische Bauzeitung
Herausgeber: Verlags-AG der akademischen technischen Vereine
Band: 57/58 (1911)
Heft: 12

Werbung

Nutzungsbedingungen

Die ETH-Bibliothek ist die Anbieterin der digitalisierten Zeitschriften. Sie besitzt keine Urheberrechte an den Zeitschriften und ist nicht verantwortlich für deren Inhalte. Die Rechte liegen in der Regel bei den Herausgebern beziehungsweise den externen Rechteinhabern. [Siehe Rechtliche Hinweise.](#)

Conditions d'utilisation

L'ETH Library est le fournisseur des revues numérisées. Elle ne détient aucun droit d'auteur sur les revues et n'est pas responsable de leur contenu. En règle générale, les droits sont détenus par les éditeurs ou les détenteurs de droits externes. [Voir Informations légales.](#)

Terms of use

The ETH Library is the provider of the digitised journals. It does not own any copyrights to the journals and is not responsible for their content. The rights usually lie with the publishers or the external rights holders. [See Legal notice.](#)

Download PDF: 01.04.2025

ETH-Bibliothek Zürich, E-Periodica, <https://www.e-periodica.ch>

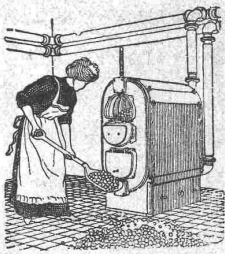

Zürcher Koch- & Heizanlagen A.-G.

Zürich, Unterer Mühlesteig 6 8.

Zentralheizungen jeden Systems. — Sanitäre Anlagen jeden Umfanges.
Projekte, Voranschläge, Besuche kostenlos. — Telephone 2738.

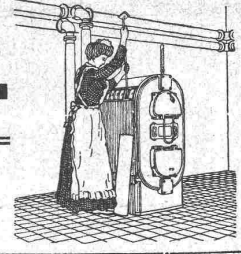

Dynamit Nobel, Zürich

Telephon 3623 — Mythenstrasse 21

Fabrik in Isleten (Uri).

Sprenggelatine, Dynamit

Sprengkapseln, Zündschnüre, sowie alle Zubehör.

Sicherheitsprengstoff Telsit

in verschiedenen Stärken.

Absolut handhabungssicher.

Versand als Stückgut per Bahn.

Ed. Züblin & C^{ie}, Basel und Strassburg i. E.

Ingenieurbureau und Unternehmung für Eisenbetonbau, Hoch- und Tiefbauten aller Art

Bis 1. Januar 1910 über 160000 laufende Mtr. Eisenbetonpfähle, System Züblin, in Deutschland, in der Schweiz, in Italien und Oesterreich, für Staats-, Eisenbahn-, Kommunal- und Privatbauten gerammt.

Direkt wirkende Dampfrahmen und Kunst-Dampfrahmen mit 2000, 3000 und 4000 kg Bärge-
gewicht zur Verfügung; Nutzhöhe bis 18 m.

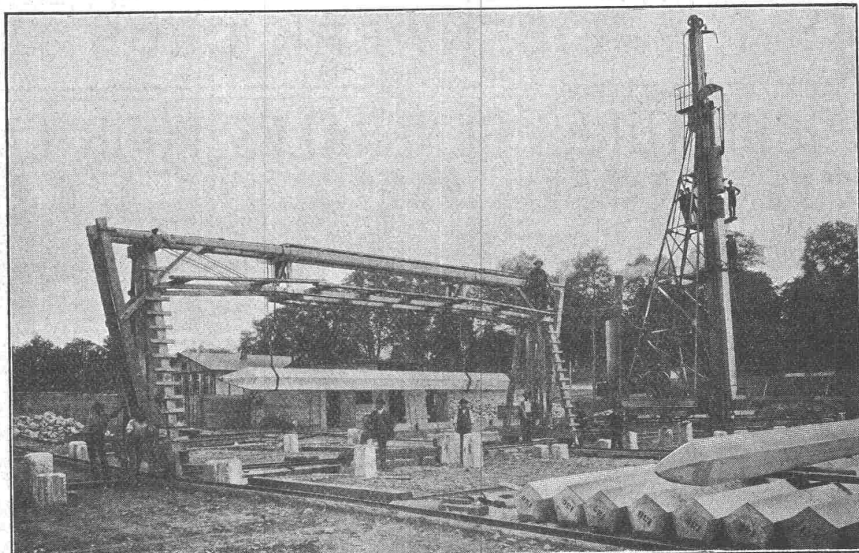

Gründung des Regierungsgebäudes in Düsseldorf mittelst gerammten Eisenbetonpfählen.

Spezialität: Eisenbetonpfahl-Gründungen
Spundwände ▣ Quaimauern.

Als Vertreter des **Stahlwerks-Verband Düsseldorf** für **Rillenschienen-Oberbau** liefern wir:

Rillenschienen mit den dazugehörigen Laschen und sonstigem Kleineisenzeug,

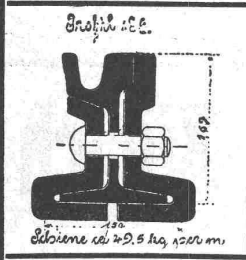

und als Vertreter der **Phönix-Werke** in **Ruhrort: Weichen und Kreuzungen**

Eisenbahn-Oberbau-Material

hierzu. Wir empfehlen uns ferner zur Lieferung von als: **Stahlschienen, Flusseisenschwellen, Kleineisenzeug, Weichen, Kranen, Drehscheiben, Schiebebühnen, Personen-, Gepäck- und Güterwagen** etc. für Normal-, Sekundär- und Bergbahnen.

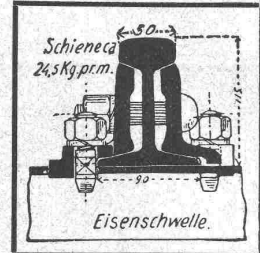

Für Offertstellung in diesen Materialien, Einsendung von Zeichnungen, Anfertigung kompletter Oberbaupläne halten wir uns empfohlen.

FRITZ MARTI, Akt.-Ges., BERN.

CLUSER HEIZKESSEL

für Warmwasser- und Niederdruck-Dampfheizung, sowie für gewerbliche Anlagen.

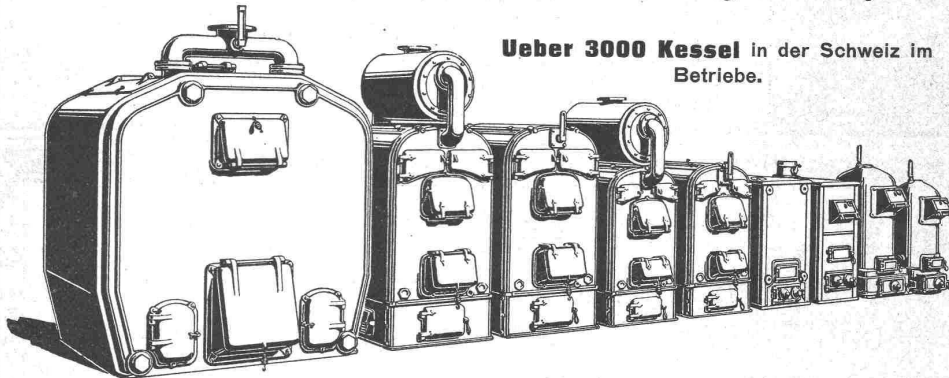

Ueber 3000 Kessel in der Schweiz im Betriebe.

Bewährtes System.
Bequeme Reinigung während dem Betriebe.

∴ **Radiatoren** ∴
50 verschied. Modelle.

Rippenröhren und Rippenheizkörper, Wärmeplatten, Ventile, Formstücke, Flanschen in Guss- und Schmiedeisen.

Zu beziehen durch die Installationsfirmen.

Gesellschaft der L. von Roll'schen Eisenwerke.

Filiale **EISENWERK CLUS** (Kanton Solothurn).

FOURNITURES GÉNÉRALES POUR CANALISATIONS

FRANCILLON & CIE LAUSANNE

Franco toutes gares suisses.

Gewerkschaft Grillo, Funke & Co., Gelsenkirchen-Schalke

Siemens-Martin-Stahlwerk, Blechwalzwerk, Wellrohrwalzwerk, Wassergas-Schweisswerk

liefert als Spezialitäten mit Wassergas aus eigenem S.-M.-Flusseisen

geschweisste Rohre

von 450 mm Durchmesser bis zu den grössten Weiten und in Wandstärken bis zu 40 mm für

Dampf-, Wind-, Gas-, Wasser-, Kanalisation-, Dücker- und Turbinen-Leitungen.

Telegramm-Adresse: **Blechwalzwerk Gelsenkirchen.** — **Kostenanschläge bereitwilligst.** — **1600 Arbeiter.**

Vertreter unserer Abteilung „Wassergas-Schweisswerk“ ist Herr Ingenieur **J. Aumund, Zürich.**

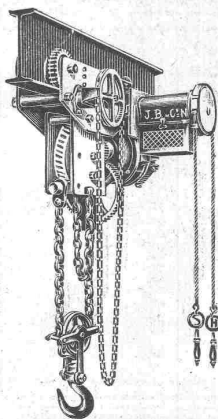

J. Brun & Cie

Hebezeugfabrik

= Nebikon =

Spezialität:

- ∴ Elektroflaschenzüge ∴
- ∴ Gewöhnliche Flaschenzüge ∴
- ∴ Aufzüge jeder Art ∴

für Hand- und Kraftbetrieb.



Elektrische Installationen

in Tunnels, Bergwerken, auf Dampfschiffe etc., Telegraphen und Telephonlinien- und Apparate, selbsttätige Warnsignalanlagen für unbewachte Wegübergänge (Eisenbahnsicherungswesen), Gleismeldeanlagen für Wechselstrombetrieb, Automat. Brandmelder, Blitzableiterinstallationen u. Untersuchungen, Akkumulatoren, Rohrpostanlagen, Kraft, Licht, Quarzbogenlampen 700 bis 3000 Kerzen, 0,25 bis 0,3 Watt per Kerze, keine Bedienung, Wartung und Kohlenersatz.

Auskunft und Ingenieurbesuch kostenlos.

F. H. CHOPARD & CIE., LAUSANNE & MILANO.
Werkstätten in Fleurier (Neuchâtel)

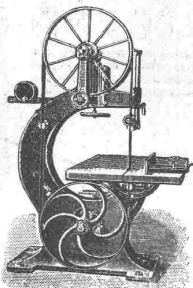

Sägen und Holzbearbeitungsmaschinen

für Schreiner, Zimmerleute, Wagner Parkett-, Chalets-Fabriken etc. etc. Erstklass. französische Konstruktion.

Kostenanschläge und Zeichnungen auf Verlangen.

Maison Gillièron & Amrein
F. Gillièron Successeur, Vevey.

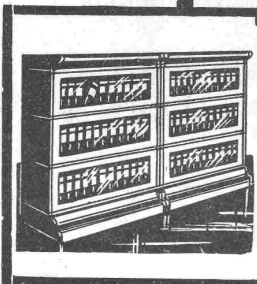

H. HARTUNG

MECH. SCHREINEREI
ZÜRICH. V.

HEGIBACH 47. TELEPHON 2835.

LIEFERT:
COMPL. BUREAU-EINRICHTUNGEN
NACH AMERIK. SYSTEM.

ROLLPULTE, SCHREIBTISCHE
AKTENSCHRANKE

FÜR
VERTIKAL-BRIEFABLAGER &
KARTENREGISTER.

Wasserturbinen

Komplette hydraulische Anlagen

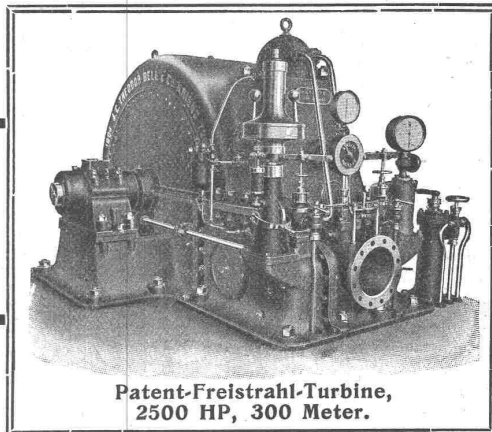

Patent-Freistrahler-Turbine,
2500 HP, 300 Meter.

Oeldruck-Regulatoren

Aktiengesellschaft der Maschinenfabrik von
Theodor Bell & Cie, Kriens-Luzern
(Schweiz)

☞ Schluss für die Inserate je Dienstags, abends.

Gesellschaft der L. v. Roll'schen Eisenwerke, Gerlafingen. Werk: Giesserei Bern in Bern.

Konstruktionswerkstätten.

„Grand Prix“ an der Internationalen Ausstellung Mailand 1906 und „Grand Prix“ an der Internationalen Ausstellung der Anwendungen der Elektrizität in Marseille 1908 für Seilbahnen und Zahnstangenoberbau.

Spezialität für Hebezeuge.

- Laufkrane jeder Art, für Hand- od. elektr. Betrieb.
- Dreh- und Bockkrane, feste und fahrbare, für Hand- oder elektrischen Betrieb.
- Warenaufzüge für hydraulischen, Transmissions- oder elektrischen Betrieb.
- Förderwinden für Hand-, Transmissions- oder elektrischen und anderen Motorenantrieb.

Andere Spezialitäten der Firma:

Eisenbahnmateriale, Seilbahnen, Zahnstangenoberbau für Bergbahnen, Schleusen und Wehranlagen.

Nähere Angaben u. Projekte, sowie Referenzen stehen zu Diensten.



Cl. 31. Giess. Bern.

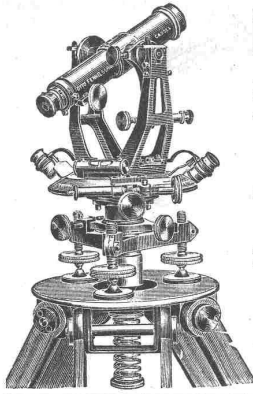

Otto Fennel Söhne Cassel

Gegründet 1851

Gegründet 1851

Spezialwerkstätte für erstklassige
**Theodolite, Tachymeter, Nivellier-
Instrumente.**

.....

General-Vertretung für die Schweiz:
E. Gräflein, Ingen., Zürich V.

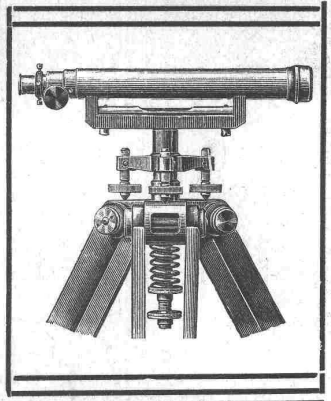

Die hervorragendste Erfindung ist der patentierte

Fensterstoren

(Patent Nr. 43445) mit und ohne automatische Ausstellvorrichtung, überall anbringbar, kleinsten Raum beanspruchend.
Schatten, Luft und Licht
nach Wunsch gewährend, jede Garantie bietend hinsichtlich Konstruktion und Stoff, weil nur ganz prima Material.
Vorzügliche Referenzen von Staat und Gemeinden.

Spezialität:
Marquisen und Storen
f. Schaufenster jeglich. Art, patentierte Bogenfenster - Storen - Einrichtung.
Verlangen Sie bitte Originalmuster vom Erfinder und Fabrikanten:

K. Mertzluft, Tapissier, Zürich I
Telephon 2284 Spiegelgasse 29 Geschäftsgründung 1865

Deutzer Motoren

für **Gas, Benzin, Petrol** etc.
bieten in den neuesten Ausführungen bisher unerreichte Vorzüge.

Deutzer Rohölmotoren

Brennstoffkosten billiger als bei jedem andern Motor.

Gasmotoren-Fabrik „Deutz“ A.-G.
Zürich, Bahnhofplatz 5.

GREIFBAGGER

MENCK & HAMBROCK
ALTONA-HAMBURG

Vertreter für die Schweiz: Fritz Marti A.-G., Bern.

Maschinenfabrik Bueckhardt, Basel

Aktiengesellschaft.

: Kompressoren : und Vakuumpumpen

ein- und mehrstufig, mit Dampf-, Riemen- oder elektrischem Antrieb.

Ueber 1700 Maschinen ausgeführt. — Paris 1900: Grand Prix.

Die Gesellschaft der **L. v. Roll'schen Eisenwerke**

erzeugt auf ihrem Hochofen- und Gussröhrenwerke in **Choindéz** (Berner Jura)
aus **zähem** Gusseisen (gleichem Material wie für Hochdruck-Gussröhren)
vertikal gegossene und in **heissem** Zustande geteerte

Gusseiserne Sockel für Holzmasten

Patent der Bernischen Kraftwerke.

Bahnstation: **Choindéz S.B.B.** — Adresse für Briefe und Telegr.: **Eisenwerke Choindéz.**

Stat. Berechnungen

jeder Art (stat. unbest. Systeme) Projekte, Bauleitung, Expertisen.

Spezialität: Eisenbeton im Hoch- und Tiefbau.
H. Binder-Friedrich, Ingenieur, Basel.

Regensichere Dachlüftung

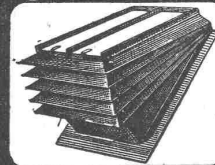

Hürtgenlüfter

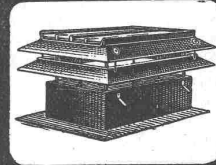

Sternlüfter

T. Hürtgen, Mönning & Co Köln-Lindenthal

Ingenieurbureau **H. Schæfle, Dipl.-Ing.**
Nordstrasse 18 - **Schaffhausen** - Telephon 71

Maschinenanlagen und techn. Installationen.

Spezialität: Hydraul. und kalor. Kraftzentralen — Fabrikantriebe — Modernisierung veralteter Installationen und Betriebe.

Vollständig unabhängige Instanz für Expertisen, Gutachten und Konsultationen; Berechnungen, Prüfungen, Abnahmeversuche etc. — Vorstudien, Ausarbeitung, Begutachtung und Durchführung von Projekten. — Bauleitung. — Regelmässige Ueberwachung von techn. Betrieben. — Unabhängiger techn. Berater von Advokaten, Banken, Behörden, Fabrikanten etc.

Besuche und Vorprüfungen kostenlos.

Seo-Belagmasse



zur
Herstellung fugenloser Fussböden.

Verlangen Sie Prospekt und Belagproben.

H. E. Glogau, Wolfbachstrasse 19, Zürich V
Schweizerische Bau-Industrie.

Schluss für die Inserate je Dienstags, abends.

Rob. Jacob & Co, Winterthur

ISOLIRUNGEN

Seiden-Isolierung

"Fossilit"-Isolierung

Fachkundige Ratschläge & Offerten gratis

Erstklassige Referenzen Ständig grosses Lager

zum Schutze gegen Wärme- und Kälte-Verluste sowie Einfrieren

für Dampfkessel, Dampfleitungen, Zentralheizungs-Anlagen, Kalt- und Warmwasser-, Luft-, Ammoniak- u. Kälteflüssigkeits-Leitungen, Kühlräume, Lager und Eiskeller.

Uebernahme von Isolierungen

durch eigene Fachisoleure, unter Garantie für vollkommensten Nutzeffekt, lange Haltbarkeit sowie elegante, saubere Ausführung.

Lieferung sämtlicher Isolierungsmaterialien

Isolierung mit Asbest-Kieselguhr

Isolierung mit Kork-Schalen

Erf. Architekt od. Bautechniker,
flotter Zeichner, gut im Voranschlagen, sofort gesucht.
Offerten unter „Westfalen Nr. 245“ an die Annoncen-Exp.
Rudolf Mosse, Stuttgart.

Vertrauensstelle.

Zur selbständigen Leitung eines grösseren **Ziegelwerkes** der Schweiz wird ein in der Fabrikation von Dachziegeln und Backsteinen erfahrener

Fachmann gesucht.

Neben den fachmännischen Kenntnissen sind auch kaufmännische Befähigung und ein vollkommen einwandfreier Charakter unerlässliche Bedingungen. Zum fixen Gehalt wird Gewinnbeteiligung zugesichert. Kautionsfähige Bewerber wollen sich mit einer kurzen Mitteilung über ihre bisherige Tätigkeit und unter Angabe von Referenzen und Gehaltsansprüchen melden unter Chiffre Z. Z. 4050 an die Annoncen-Expedition

Rudolf Mosse, Zürich.

Grosse Maschinenfabrik in Oesterreich-Ungarn
.: sucht zum baldigen Eintritt einen .:

erfahrenen Oberingenieur .: für die Wasserturbinen-Abteilung. .:

Verlangt wird Selbständigkeit im Konstruieren von modernen Laufrädern, Vertrautheit im Bau von hydraulischen Regulatoren und unbedingte Verantwortung für die Leistungsfähigkeit dieser Maschinen. Offerte mit Gehaltsansprüchen unt. Chiffre W. A. 8256 an die Annoncen-Expedition

Rudolf Mosse, Wien I, Seilerstätte Nr. 2.

Bauingenieur,

mit langjähriger Praxis im Projektieren, Tracieren und Bau von Eisenbahnen, Ausarbeitung von Bauplänen, Voranschlägen etc., wovon 3 Jahre in Deutschland, Vorarbeiter und Bau von normalspurigen Eisenbahnen; 8 Jahre in leitender Stellung bei der S. B. B. beim Projektieren und Bau von grösseren Erweiterungsanlagen, sucht seine Stelle zu verändern. Bei günstigen Bedingungen Kapitalbeteiligung bei Unternehmung nicht ausgeschlossen. Gefl. Offerten unter Chiffre B. T. 232 an die Annoncen-Expedition

Rudolf Mosse, Basel.

Photographie.

Spezialität in techn. Aufnahmen industr. Objekte, wie Maschinen, Gebäude, Interieurs, Gemälde, Sammlungen und Aufnahmen für Kataloge und Werke aller Art. — Entwickeln und Kopieren etc. von eingesandten Platten.

Kappelerstrasse 16 — H. WOLF-BENDER, ZÜRICH I — Centralhot.
Atelier für Reproduktions-Photographie.

F. CACHIN, MASCHINEN-FABRIK, ZÜRICH

Telephon 7717 Komplette Anlagen. Werdstr. 108

WÄSCHEREIMASCHINEN

jeder Grösse. Modernste Systeme.

Kochfässer, Waschmaschinen,
Centrifugen, Trockenapparate,
.: .: Glättemaschinen .: .:

für Gas, Elektrisch, Dampf- und Benzinheizung etc.

Ingenieurbesuch.

1a Referenzen.

Prospekte.

Zu verkaufen

in einer gutsituierten Gemeinde des Kantons Luzern — anstossend an den Kanton Aargau — eine ertragreiche

— Liegenschaft —

ehemals Mühle, nun Säge mit einer konstanten Wasserkraft von 8—10 HP, nebst Haus und Scheune und zirka 14 Jucharten oder 5,1 ha gutem Land und Wald. Platz und Wasserkraft sind geeignet für Errichtung eines **Bau- oder Fabrikations-Geschäftes**.

Anfragen unter Chiffre Z. P. 3690 befördert die Annoncen-Expedition **Rudolf Mosse, Zürich**.

Schweizerische Bundesbahnen

Kreis II.

Die Eisenkonstruktion der alten **Lauelbachbrücke**, Km. 47.726 bei Wiggen, im Gewichte von ungefähr 14 Tonnen wird zum Verkauf ausgeschrieben.

Pläne und Verkaufsbedingungen können im Bureau des Oberingenieurs, Leimenstrasse 2 in Basel, Erdgeschoss, eingesehen werden.

Angebote mit der Aufschrift „Eisen der alten Lauelbachbrücke“ sind bis **3. April 1911** der unterzeichneten Kreisdirektion verschlossen einzureichen.

Basel, den 16. März 1911.

Kreisdirektion II
der Schweizerischen Bundesbahnen.

Zu verkaufen.

Infolge Konkurses des Eigentümers (Nichtfachmannes) ist ein einst bedeutendes

Zimmereigeschäft

mit eigener **Dampfsäge** nebst Inventar (Hobel- und Kehlmaschinen, Werkzeuge etc.) mit zugehörigem Wohnhaus (inkl. Bureau mobilier), geräumigen Oekonomiegebäulichkeiten und grossem Lager- und Werkplatz sehr preiswürdig und zu äusserst günstigen Konditionen aus freier Hand zu verkaufen. Das Geschäft befindet sich in aufblühendem Vorort Winterthur mit reger Bautätigkeit und bietet regsamem, tüchtigem **Fachmann** mit einigen Mitteln sehr lohnende, gesicherte Existenz.

Eventuell würde sich das Objekt auch ganz gut eignen für eine **Bauschreinerei und -Glaserie**, eventuell für eine **Möbelfabrik, Wagenbauanstalt** oder dergleichen. Neben der Dampfkraft steht auch elektrische Kraft zur Verfügung. Erforderliches Kapital **15—20000 Fr.** Nähere Auskunft erteilt **Jean Diener**, Rechtsagent in Winterthur.

Der Gesamtauflage der heutigen Nummer liegt ein Prospekt betr. „Verfahren der Zementempressung“ von Ingenieur **August Wolfsholz**, Berlin W. 15, bei, worauf wir unsere Leser noch besonders aufmerksam machen.



Zu verkaufen 1 Gasometer,

gut erhalten, von ca. 50 m³ Inhalt, mit schmiedeisernem Bassin und schmiedeiserner, ausbalanc. Glocke, mit 2 Standrohren und Vorrichtung zum heizen des Bassins. Bei sofortiger Wegnahme zu äusserst günstigen Konditionen.

Gefl. Offerten sind zu richten unt. Chiffre Z. G. 3507 an die Ann.-Exp.

Rudolf Mosse, Zürich.

Zu verkaufen:

2 normalspurige
Zahnradlokomotiven,
wovon die eine auch für Ad-
häsionsbetrieb eingerichtet,

eine Anzahl

Personenwagen
nach Auswahl;

1 **Dampfturbine**
100—125 PS mit Riemen-
vorgelege;

1 **Dampfmaschine**
4 PS;

1 **Hobelmaschine**.

Offerten gefl. an die
Arth-Rigi-Bahn in Goldau

Patentverkauf oder Lizenzabgabe.

Der Inhaber der Schweizerischen Patente Nr. 39323 „Voiture automobile à propulsion mixte“ und Nr. 39324 „Dispositif de propulsion mixte pour véhicules automobiles“ wünscht mit Interessenten in Verbindung zu treten, behufs Verkaufs der Patente, bezw. Abgabe von Lizenzen, zwecks Fabrikation des Gegenstandes dieser Patente in der Schweiz.

Reflektanten belieben sich um weitere Auskunft zu wenden an das Patentanwaltsbureau E. Blum & C^o, Bahnhofstrasse 74, Zürich I.

Clichés
HERM. FISCHER
ZÜRICH BÖRSENSTR. 10
(METROPOL)



CARL MÜLLER
ZÜRICH
Patent-Bureau
PRIMA REFERENZEN

Patentausbeutung.

Für die Ausbeutung des schweizer. Patentes No. 44,564 vom 18. Mai 1908 betreffend: «Kupplungsvorrichtung mit Kugeln zur leichten Kupplung und Entkupplung rotierender Maschinenelemente», wird ein Fabrikant, bezw. Interessent gesucht. Das Patent wird verkauft, in Lizenz gegeben, oder es werden anderweitige Vereinbarungen für die Fabrikation eingegangen.

Reflektanten wollen sich melden bei **H. Kirchhofer**, vormals Bourry-Séquin & C^o, Ingr. und Patentanwalts-Bureau, in Zürich I, Löwenstrasse 51. Gegründet 1880. Mitglied des Verbandes schweizer. Patentanwälte zur Gewährleistung reellen Geschäftsgebarens.

Lizenzen

abzugeben für eine neue zwei armige, ohne Schutzvorrichtung absolut gefahrlose Knetmaschine, jedem andern System tatsächlich überlegen, auch einarmig zu verwenden. Beste Zeugnisse, mehrfach prämiert, gut eingeführt, nicht nachahmbar. Offerten sub Z. J. 3834 an die Annoncen-Expedition

Rudolf Mosse, Zürich.

Fahrbare Benzinlokomobile,

12 1/2 HP, neuester, solider Konstruktion mit Magnetzündung und Panzerschutz, nur 3/4 Jahre im Betrieb gewesen, verkaufen preiswert wegen Einführung elektrischer Kraft

Gebr. Renold, Zürich
Fouragehandlung und Häckselfabrik
Niederweningen.

Vente de Matériel d'Entrepreneurs

On offre à vendre à des conditions très avantageuses un grand matériel d'entrepreneur de travaux publics composé de wagonnets en fer ou en bois, voies, bétonnières, machines à laver sable et gravier, treuils, moteurs, mécanisme pour funiculaires, câbles de différentes longueurs 700, 600, 400, 100 m etc., outillage divers de forge, charpentiers, etc., le tout en parfait état d'entretien. Ce matériel se trouve en partie à Loèche et en partie à Monthey (Valais).

Prière de s'adresser pour le visiter à la Société Anonyme

d'Entreprises et de Constructions,
Avenue RUCHONNET 18,
à Lausanne.

Ein gut erhaltenes Nivellier-Instrument

wird vom Landerziehungsheim Hof Oberkirch, Kaltbrunn, Kanton St. Gallen

zu kaufen gesucht.

Advokat Wenger

Zürich I, Usterstrasse Nr. 12

besorgt speziell auch

Technisch. Recht

A. Jucker, Nachf. v.
Jucker-Wegmann,
Papierhandlung z. Hecht,
Schiffände 22, Zürich.

Grosses Lager von
Pauspapieren, Pausleinen
und Zeichenpapieren,
Rollen und Bogen,
in nur vorzüglichen Qualitäten.
Holzzementpapier, Dachpappen, Bodenbelag- und Teppich-Unterlag-Papiere.

Schreiner- und Glaserarbeiten.

Einige Neubauten werden noch zu übernehmen gesucht. Preis sehr billig, Lieferung prompt. Offerten unter Chiffre Z. U. 3620 an die Annoncen-Expedition

Rudolf Mosse, Zürich.

Zu verkaufen
in der Nähe von St. Gallen
nächst der Bahnlinie größeres Quantum altbewährter

Nagelfluh-Mauersteine.

Gefl. Offerten unter Chiffre Z. F. 3556 an die Ann.-Exped.
Rudolf Mosse, Zürich.

Grössere Posten Querschwellen

kieferne imprägnierte sowie etwa 15—20 Satz Weichenschwellen zu kaufen gesucht.
Offerten unter Chiffre Z. T. 3619 an die Annoncen-Expedition
Rudolf Mosse, Zürich.

Die Inhaber des schweizer. Patentes Handoll & White No. 38166 vom 8. Oktober 1906, auf „Einrichtung an Rotationspumpen zum Abdichten eines Rotationsgliedes gegen die dasselbe umgebenden Gehäusewandungen“ wünschen mit schweizer. Fabrikanten bezw. Interessenten in Verbindung zu treten und sind gerne bereit, Lizenzen zu erteilen oder das Patent zu verkaufen. Gefl. Offerten od. Vorschläge werden durch Herrn E. Imer-Schneider, Ingénieur Conseil, 8, Bd. James Fazy in Genf, bereitwilligst weiterbeförd.

Zu kaufen gesucht

gut eingeführtes, seriöses

Baugeschäft,

welches sich eventuell auch mit Ausführung von armiertem Beton befasst und ca. 70 bis 100 Mann Beschäftigung bietet von zwei tüchtigen Fachleuten.

Gefl. Offert. sub Chiffre Z. U. 4170 an die Annoncen-Expedition
Rudolf Mosse, Zürich.

Erfahrener Geometer und Tiefbautechniker,

mit vorzügl. Verbindungen, sucht Konkordats-Geometer zur Eröffnung eines Kataster- und technischen Bureaus. Diskretion zugesichert. Gefl. Offerten unter Z. R. 4117 an die Annoncen-Expedition

Rudolf Mosse, Zürich.

Kunststeinlieferung

von einfacher bis feinsten Ausführung übernehmen billigst und liefern prompt franko Baustelle. Offerten unter Chiffre Z. W. 3622 an die Annoncen-Expedition

Rudolf Mosse, Zürich.

Beteiligung.

In einem alten, bestrenommierten

Baugeschäft

(Hoch- und Eisenbetonbau) findet tüchtiger Fachmann Gelegenheit, sich mit Einlage aktiv zu beteiligen. Der Eigentümer wünscht sich vorgerückten Alters wegen zu entlasten. Offerten unter Chiffre Z. C. 2778 an die Annoncen-Exped.
Rudolf Mosse, Zürich.

Tüchtiger

Bautechniker

mit 4 Semestern Technikum Burgdorf und 3 Jahren Bau- und Bureau-praxis, sucht Stelle auf 1. April. Offerten unter Chiffre Bf. 189 Y. an Haasenstein & Vogler, Burgdorf.

Tüchtiger, energischer

Bauführer

(Praktiker), diplom. Technikum Winterthur, sucht per sofort

Stellung

auf grösseren Bau. Prima Referenzen. Offerten unter Chiffre Y. 1343 Lz. an Haasenstein & Vogler, Luzern.

Tüchtiger Maurer

sucht Stelle als angehender Polier oder Vorarbeiter

Bewerber besitzt genügend Plankenntnisse etc. Geringe Lohnansprüche. Eventuell auch aufs Land. Offerten unter Chiffre Z. B. 4127 an die Annoncen-Expedition
Rudolf Mosse, Zürich.

Auf welchem Architektur- od. Baubureau

kann ein 16jähr. Knabe m. Sekundarschulbildung in die Lehre treten? Offert. sub Z. M. 4112 befördert die Annoncen-Expedition

Rudolf Mosse, Zürich.

Gesucht per sofort tüchtig. Ingenieur oder Architekt

für Bauprojekte, technische Bureauarbeiten und Acquisition von erstklassigem Betonhaus in Zürich. Bewerber müssen sehr gute ital. und deutsche Sprachkenntnisse besitzen. Offerten mit Gehaltsansprüchen u. bisheriger Tätigkeit unter Chiffre Z. V. 3796 an die Annonc.-Exp.

Rudolf Mosse, Zürich.

Architekt,

vorzüglicher Zeichner, mit gründlichen Kenntnissen im Konstruieren und Berechnen, wird auf ein Architekten-Bureau des Kantons Neuenburg gesucht. Offerten mit Gehaltsansprüchen u. Chiff. H. 2752 N. an Haasenstein & Vogler, Neuchâtel.

Gesucht

zu baldigem Eintritt

Bauführer,

tüchtig gebildet, mit grosser praktischer Erfahrung. Schriftliche Offerten mit Angabe der bisherigen Tätigkeit und der Gehaltsansprüche an Prof. Dr. Gustav Gull, Arch. Zürich.

Tiefbau-Techniker,

erfahren mit Aufnahmen im Felde, findet während zwei bis drei Monaten Anstellung zur Ausarbeitung eines Projektes. Anmeldung unter Chiffre Bf. 179 Y. an Haasenstein & Vogler, Burgdorf.

On demande deux ingénieurs et un technicien pour études sur le terrain, travaux de chantier et au bureau (chemins de fer et travaux hydrauliques). Connaissance parfaite de la langue française indispensable. Adresser offres à Lausanne, case postale 11512.

Gesucht

zu einem Tiefbauunternehmer der Ostschweiz zu baldigem Eintritt ein tüchtiger, energischer, solider, praktisch wie theoretisch gebildeter

Bauführer

mit Kenntnis der ital. Sprache. Offerten mit Gehaltsansprüchen und Zeugnissen sub Z. F. 4106 an die Ann.-Exp. Rudolf Mosse, Zürich.

Vertreter gesucht

Bedeutende Gesteinsbohr-Maschinen-Fabrik sucht für den Vertrieb ihrer Fabrikate (Pressluft-Bohrhämmer, Stossbohrmaschinen und Kompressoren) einen rührigen Ingenieur od. Techniker als Vertreter.

Reflektiert wird nur auf einen Herrn, welcher gute Beziehungen zu der betreffenden Kundschaft hat und die deutsche und franz. Sprache vollkommen beherrscht. Offerten unt. Chiff. Z. P. 3865 an die Annoncen-Expedition

Rudolf Mosse, Zürich.

Gesucht

junger, tüchtiger

Ingenieur

zur Leitung von technischem Bureau und Werkstatt. Verlangt wird Erfahrung in Kupfer- oder Kesselschmiede, sowie Kenntnisse im Lohn- und Akkordwesen und Kalkulation. Offerten unter Chiffre Z. X. 3948 an die Annoncen-Exp.

Rudolf Mosse, Zürich.

Schweizer. Patent-Anwaltsbureau sucht per sofort einen im Patentfache erfahrenen und an selbsttätigen Arbeiten gewöhnten Ingenieur oder Techniker.

Offerten mit Lebenslauf, Gehaltsansprüchen und Eintritt unter Chiffre Z. X. 3848 an die Annoncen-Expedition

Rudolf Mosse, Zürich.

Gesucht

per sofort ein tüchtiger, selbständiger

Bauführer

Ausführliche schriftliche Offerten mit Zeugnissen sind zu richten an W. Schäfer, Architekt, Weesen.

Architekt oder Bautechniker,

auf dem Bau und in Konstruktion durchaus erfahren, auf ein Architekturbureau Zürichs zu baldigem Eintritt

gesucht.

Anmeldungen mit Angabe des Bildungsganges und der Gehaltsansprüche unter Chiffre Z. W. 4122 an die Annoncen-Expedition

Rudolf Mosse, Zürich.

Für Baumeister.

Junger Mann, 28 J. alt, Schweizer, seit 9 Jahren auf Bauplätzen tätig, in allen Hochbauarbeiten bewandert und durchaus erfahren im Anlegen von Gebäuden und Umbauten, sucht Engagement per sofort oder auf 15. April 1911. Würde auch Stelle annehmen als Laufpolier. Bewerber hat 4 Semester Technikum und kann sich mit Zeugnissen aus der Praxis ausweisen. Gefl. Offert. unter Chiffre Z. W. 3822 an

Rudolf Mosse, Zürich.

Tüchtiger Bautechniker,

gegenwärtig im 4. Semester Grossherzogliche Baugewerkschule Karlsruhe, sucht, gestützt auf gute Zeugnisse, Stellung in einem Architektur- oder Baubureau. Offerten sub Z. R. 3117 an die Annoncen-Expedition

Rudolf Mosse, Zürich.

Zuhörer,

der 8 Stunden wöchentlich Vorlesungen am Polytechnikum hört, sucht Beschäftigung auf Ingenieur- od. Geometerbureau in Zürich oder Umgebung. Zeugnisse und Referenzen zur Verfügung. Offerten unter Chiffre Z. K. 3535 an die Annoncen-Expedition

Rudolf Mosse, Zürich.

Bautechniker

mit Bauführer- und Bauplatzpraxis, sucht Stelle auf 1. oder Mitte April auf Architektur- od. Baubureau. Gefl. Offerten unter Chiffre Z. H. 3533 an die Annoncen-Expedition

Rudolf Mosse, Zürich.

Junger, diplomierter

Ingenieur,

mit mehrmonatlicher Praxis im Eisenbeton, sprachenkundig, sucht per sofort Anstellung im Eisenbeton oder Tiefbau. Offerten unt. Chiff. Z. U. 3945 an die Annoncen-Exp.

Rudolf Mosse, Zürich.

Jüngerer, seriöser

Bautechniker

wünscht Stelle zu ändern. Offerten unter Z. T. 4019 an

Rudolf Mosse, Zürich.

Zeichner

im Kirchenbau erfahren, speziell Kirchenmöbel, sucht Stellung auf 1. Mai in Architekturbureau od. Kirchenmöbelgeschäft. Schweiz bevorzugt. Offerten unter F. F. 4190 an Rudolf Mosse, Freiburg i. B.

Junger, tüchtiger

Bautechniker

mit Bureau- und Baupraxis und drei Semester Technikum, sucht auf 1. April Stelle auf Architektur- oder Baubureau. Offerten unter Chiffre Z. E. 3655 an die Annoncen-Expedition

Rudolf Mosse, Zürich.

Bauführer-Architekt

(Schweizer), früher Eigentümer eines grösseren Baugeschäftes, zuverlässige, durchaus seriöse Arbeitskraft für Bauplatz, Ausmass und Kalkulation, sucht bei bescheidenem Lohnanspruch (Fr. 220 bis 250) Engagement in gutes Baugeschäft. Eintritt 1. April, eventuell auch früher

Offerten befördert unter Chiffre Z. A. 3676 die Annoncen-Expedition

Rudolf Mosse, Zürich.

Junger

Maschinen-Ingenieur,

Polytechnikum Zürich, mit guter Werkstattpraxis, sucht Stelle als

Konstrukteur,

allgem. Maschinenbau od. Wasserturbinen bevorzugt.

Offerten unter Chiffre Z. T. 3394 an die Annoncen-Expedition

Rudolf Mosse, Zürich.

Stud. arch.

III. Semester, sucht Stelle in Architekturbureau. Eintritt sofort. Offerten unter Chiffre Z. U. 4070 an die Annoncen-Expedition

Rudolf Mosse, Zürich.

Architekt

(Bautechniker), verheiratet, mit 3 1/2 Jahren Bureau- und Baupraxis, mit gutem Zeugnis, sucht dauernde Stellung auf 1. April oder später. Offerten sub Chiffre Zag. E. 40 an die Annoncen-Expedition

Rudolf Mosse, Bern.

Junger, energischer u. zuverlässiger

Bauzeichner

sucht Stellung in Architekturbureau auf 1. April.

Offerten unter Chiffre Zag. E. 43 an die Annoncen-Expedition

Rudolf Mosse, Bern.

Architecte

à Lausanne

cherche un

dessinateur

capable et très au courant des plans d'exécution. Entrée de suite ou époque à convenir. Adresser offres avec prétention, références et esquisses sous chiffre Z. N. 4163 à l'agence de publicité

Rudolf Mosse, Zürich.

komprimierte und abgedrehte, blanke



Montandon & Cie, A.-G., Biel.

Blank und präzis gezogene



jeder Art in Eisen und Stahl.

Kaltgewalzte Eisen- und Stahlbänder bis 210 mm Breite. Schlackenfreies Verpackungsbandeisen.

ROHÖL-BEHÄLTER

aus armiertem Beton mit
Glasfütterung

erbauen

BORSARI & C^{IE}.

Zollikon-Zürich. Paris, Bld. Magenta 14

Prima Referenzen.

Aktien-Gesellschaft „UNION“ in Biel (Fabrik in Mett)
Erste schweizer. Fabrik für elektrisch geschweisste Ketten. + Patent Nr. 27199

Ketten aller Art



:: :: für industrielle und landwirtschaftliche Zwecke. :: ::
Grösste Leistungsfähigkeit. Ketten von höchster Tragkraft.

:: :: NB. Handelsketten nur durch Eisenhandlungen zu beziehen. :: ::

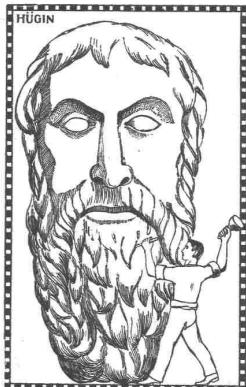

BL. BART & C^O.

ZÜRICH III.

METALL-TREIBARBEITEN
KERN U. HOHLGALVANOS
PLATIEREN VON EISEN
MIT KUPFER U. MESSING
METALLFÄRBUNGEN.
VERGOLDEN UND
VERSILBERN. ☒☒☒
KONRADSTRASSE 20
TELEPHON 8430

Thonwerk Biebrich A.-G.

Chamottefabrik

Biebrich am Rhein.

Hochfeuerfeste u. säurebeständige Produkte.

Normal- und Façonsteine aller Art, Chamottemörtel,
Retorten, Muffeln etc. Bau kompletter Ofenanlagen.
Beste Referenzen und Zeugnisse aus der Schweiz.

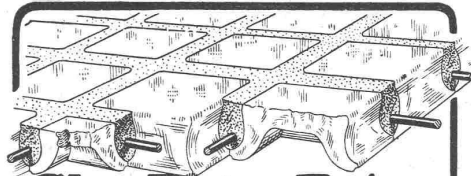

Glas-Eisen-Beton
(System Keppler)

Für Fußböden, Dächer, u. Wände.

Grosse Tragfähigkeit. Billig i. d. Herstellung,
Minimale Unterhaltungskosten. Leicht zu
reinigen. Kein Anstrich nötig.

Vertreter **Robert Looser, Zürich V**
Kreuzplatz 1

Kauf- oder mietweise Erstellung von

Elektrischen Betriebs-Anlagen

für Bau-Unternehmungen

Elektromotoren — Dynamos.

Ed. Schläpfer & Cie., Elektr. Anlagen, Zürich-Wollishofen.

Tüchtiger
Bautechniker
mit Kenntnissen des Eisenbetons,
guter Zeichner, in dauernde Stelle
gesucht.

Offerten sind unt. Chiffre Z.P.4215
zu richten an die Annoncen-Exped.
Rudolf Mosse, Zürich.

Jüngerer, akademisch gebildeter,
durchaus selbständiger

Architekt,

der drei Landessprachen mächtig,
preisgekrönt bei Konkurrenzen,
sucht entsprech. Stellung.
Gefl. Offert. unt. Chiff. Zag E.44
an die Annoncen-Expedition
Rudolf Mosse, Bern.

On demande
dessinateur

au courant des constructions métal-
liques et de l'entreprise générale
des constructions industrielles.

Appointments de 200 à 250 fr.
par mois suivant capacités.

S'adresser à Monsieur
J. Blochet, Ingénieur,
à Héricourt près Belfort.

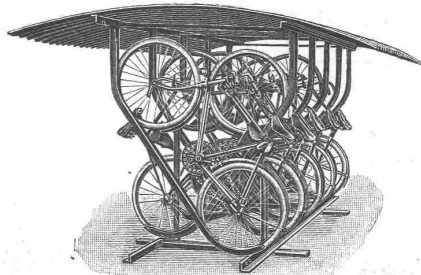

Fahrradständer

ganz aus Eisen mit Schuttdach aus ver-
zinktem Wellblech, im Gebrauche vorzüglich
bewährt, liefert zu billigen Preisen die

Aktiengesellschaft der
Maschinenfabrik von Louis Giroud, Olten.

Prospekte stehen zu Diensten.

In der Schweiz mehrere Hundert im Gebrauch.



Aktiengesellschaft der

Dillinger Hüttenwerke

in Dillingen a. d. Saar
(Rheinpreussen)

liefert:

Blechschweissarbeiten aller Art, wie **glatte Rohre** von 250—3000 mm l. W. bis zu 50 mm Blechstärke in grössten Längen, für Dampf-, Wind-, Gas-, Wasser- und Kanalisations-Rohrleitungen, **Windkessel, Verzinkungskessel, Waggontransportkessel** usw.

Besonderheit:

Hochdruckrohrleitungen für Wasserkraftanlagen

Ferner **Flusseisenbleche** aus **la. Siemens-Martin-** oder **Thomas-Stahl**, **bestgeeignet zur Herstellung genieteteter Rohre.**

Vertreter für die Schweiz: **Henri Schoch, Zürich**, Postfach Neumünster.

Die Inhaber der schweizer. Patente PARSONS Nr. 28825 vom 16. Mai 1903 auf: „Ankerwicklung für elektr. Maschinen“, Nr. 31088 vom 14. April 1904 auf: „Gleichstrommaschine mit einer festen, den Anker umgebenden Reihenwicklung zur Aufhebung der Ankerrückwirkung und funkenloser Stromwendung“, Nr. 36101 vom 11. August 1905 auf: „Parallelgeschaltete Nebenschlussgleichstromdynamos“, Nr. 38170 vom 10. Oktober 1906 auf: „Parallelgeschaltete Gleichstromdynamos“, Nr. 38526 vom 1. Oktober 1906 auf: „Regelungseinrichtung bei dynamoelektr. Maschinen“ und Nr. 45211 vom 12. Mai 1908 auf: „Regelungseinrichtung bei Wechselstrommaschinen“ wünschen mit schweizerischen Fabrikanten bezw. Interessenten in Verbindung zu treten und sind gerne bereit, Lizenzen zu erteilen oder die Patente zu verkaufen.

Gefl. Offerten oder Vorschläge werden durch Herrn **E. Imer-Schneider**, Ingénieur-Conseil, 8, Bd. James Fazy, in **Genf**, bereitwilligst weiterbefördert.

Neue Quarzsandlager.

Streusand für Bahnen und Strassenbahnen,
Modellsand für Giessereien, mechanische Werkstätten, Ziegel-, Glas-, Steinmetz und Zementfabriken,
Schleifsand für Bildhauer u. Marmoristen, sowie **Sand**

zu chemischen Zwecken etc. etc. liefert roh oder fein sortiert, grob-, mittel- und feinkörnig in beliebigen Qualitäten in verschiedenen Preislagen bei grösseren Bestellungen franko Bahnstation **Marthalen** und empfiehlt höflich.

Die Gemeindegutsverwaltung **Benken**
(Kanton Zürich).

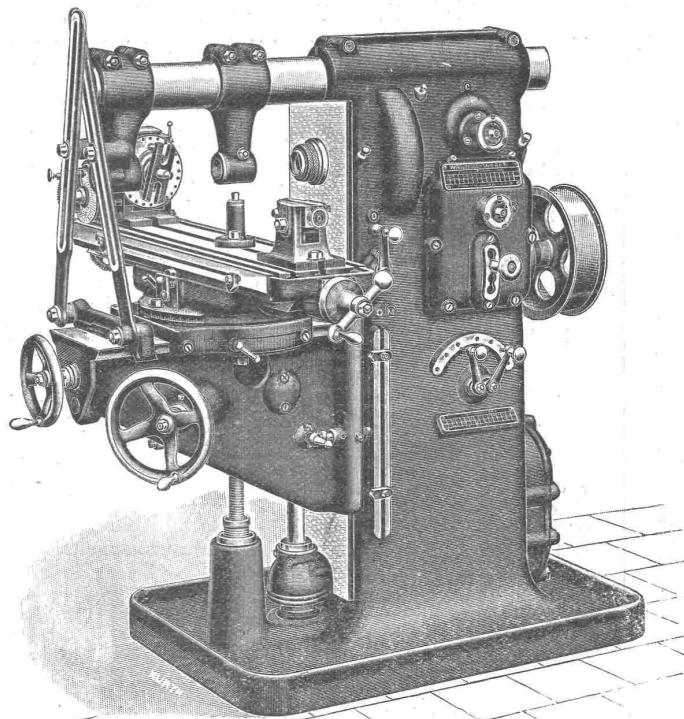

Wanderer-Rapid-Fräsmaschine Nr. 2
mit Einzelscheiben-Antrieb.

Im

Einzelscheiben-Antrieb



liegt der Vorteil gleichmässiger
Durchzugskraft.

Wanderer-Werke A.-G.

Schönau bei Chemnitz

Vertreter:

W. Wolf, Ingenieur, Zürich

Brandschenkestrasse 7