

Zeitschrift: Schweizerische Bauzeitung
Herausgeber: Verlags-AG der akademischen technischen Vereine
Band: 63/64 (1914)
Heft: 14

Werbung

Nutzungsbedingungen

Die ETH-Bibliothek ist die Anbieterin der digitalisierten Zeitschriften. Sie besitzt keine Urheberrechte an den Zeitschriften und ist nicht verantwortlich für deren Inhalte. Die Rechte liegen in der Regel bei den Herausgebern beziehungsweise den externen Rechteinhabern. [Siehe Rechtliche Hinweise.](#)

Conditions d'utilisation

L'ETH Library est le fournisseur des revues numérisées. Elle ne détient aucun droit d'auteur sur les revues et n'est pas responsable de leur contenu. En règle générale, les droits sont détenus par les éditeurs ou les détenteurs de droits externes. [Voir Informations légales.](#)

Terms of use

The ETH Library is the provider of the digitised journals. It does not own any copyrights to the journals and is not responsible for their content. The rights usually lie with the publishers or the external rights holders. [See Legal notice.](#)

Download PDF: 14.03.2025

ETH-Bibliothek Zürich, E-Periodica, <https://www.e-periodica.ch>

Achtung.

Für Fabrikanten.

Haben Sie ein **Patent, Muster** oder **Markenschutz** anzumelden, oder eine **Spezialkonstruktion** anzufertigen, oder **Katalog** resp. **technische Uebersetzung** zu machen in Englisch, Italienisch, Französisch, fordern Sie noch heute Offerte ein von Ingenieurbureau

Sind Sie schon mit meinen neuen **Kalkulationslisten**, Formular A-B-C, versehen? Wenn nicht, fördern Sie sofort **Gratiszusendung**. **Fehler** in der Vor- und Nachkalkulation sind dabei ausgeschlossen. Kalkulationen an Hand meiner Listen werden sorgfältigst ausgeführt. Preise kulant.

R. R. Köhler, Ingenieurbureau, **Zürich**, Bahnhofstrasse Nr. 64.



DRAHTSEILE
FUER LUFTSEILBAHNEN
BREMSBERGE ETC

**SCHWEIZERISCHE
SEIL - INDUSTRIE**
VORMALS
C. OECHSLIN z. MANDELBAUM
SCHAFFHAUSEN

TELEPHON: 242 TELECRAME:
CORDA



DRAHTSEIL - GERUESTVERBINDER
HANF-GERUESTSTRICKE u. MAURERSCHNUERE
DRAHT u. HANFSEILE FÜR AUFGUEGE

Türschoner in allen Ausführungen
Carl Thomas
Cöln-Melaten, Tel. A 3531

Verzinkerei Zug A.-G. in Zug

Telephon Nr. 341. — Telegramm-Adresse: Verzinkerei Zug.

Verzinkte, lackierte und rohe Blech-
waren, Blecharbeiten jeder Art für
die Industrie usw.

Lohnverzinkung

(Feuerverzinkung i. Vollbad). Mit den neuesten Maschinen
und Einrichtungen versehenes Etabl. Geleise-Anschluss.

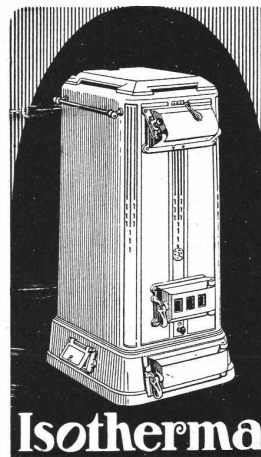

Isotherma

Zu beziehen durch jede Heizungsfirma.

Für die moderne Einfamilienhaus- und
Etagenheizung

bevorzugt man den Union-Briketkessel

Isotherma.

Kein Auslöschten des Feuers, daher
Kein wiederholtes Anheizen.

Genaueste Anpassung an den Wärme-
bedarf wie bei keinem andern Kessel.

Keine Schlacken.

Betrieb mühelos und sauber.

Sehr ansprechendes Aeussere.

Gesellschaft

der L. v. Roll'schen Eisenwerke

Eisenwerk Clus.

Photographie

Spezialität in technischen Aufnahmen industrieller Objekte, wie Maschinen,
Gebäude, Interieurs, Gemälde, Sammlungen und Aufnahmen für Kataloge
und Werke aller Art. Entwickeln und Kopieren etc. von eingesandten Platten.

H. Wolf-Bender, Zürich 1

Kappelerstrasse 16, Centralhof.
Atelier für Reproduktions-Photographie.

SCHMIDT & SCHMIDWEBER

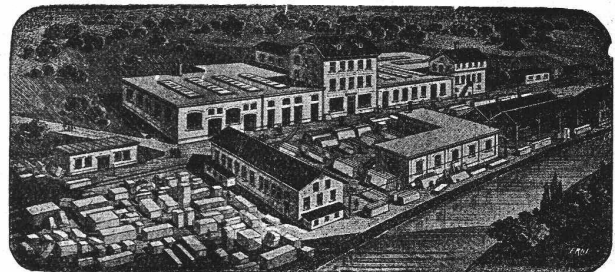

MARMOR- UND GRANIT-WERKE

BUREAU UND
GRABSTEINLAGER
IN ZÜRICH
TELEPHON
No. 653

BAUARBEITEN
ZÜRICH
17 SEEFELDSTRASSE 17

HYDRAULISCHE
SÄGE-, SCHLEIF- u.
DREHWERKE
50 PS
IN DIETIKON

ALLEINVERTRETUNG FÜR DIE SCHWEIZ FÜR BODENPLATTEN VOM
SOLNHOFER AKTIEN-VEREIN IN MÜNCHEN UND SOLNHOFEN.

HOTINGER, EBLE
SPEZIAL-FABRIK
KITTLÖSER GLAS-
BEDACHUNG

DR.G.M. AUSLANDSPAT.

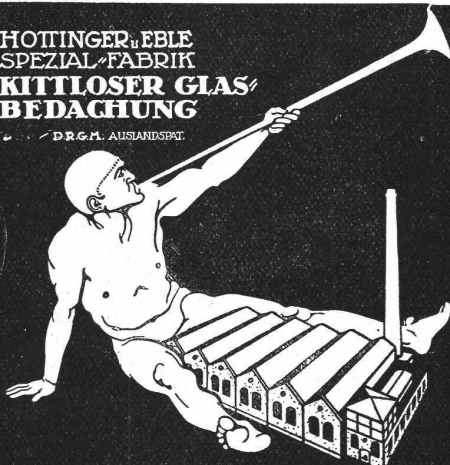

ESSLINGEN & Co.
TEL. 547

Generalvertretung für die Schweiz:

Baldwin Weisser's Söhne & Cie., Zürich-Basel.

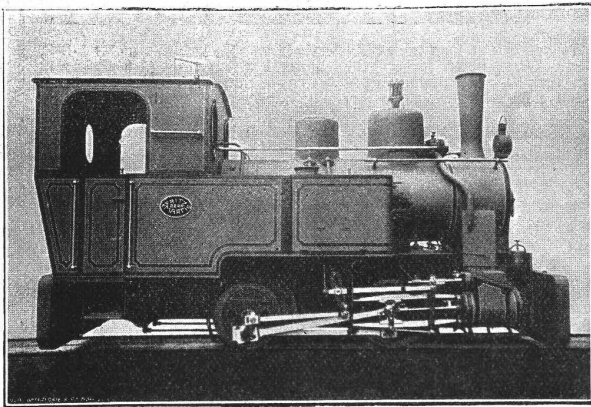

Rollbahngeleise

Mulden- und Kastenkipper

Lokomotiven

Membran- und Zentrifugal-Pumpen

Löffel-, Eimer- u. Greifbagger

Verkauf und Vermietung

Fritz Marti, Aktien-Gesellschaft, Bern

R. WOLF

**Aktiengesellschaft
Magdeburg-Buckau**

Dresden 1911: Grosser Preis.
Leipzig 1913: Königl. Sächs. Staatspreis.
Wien 1912: Goldene Medaille.

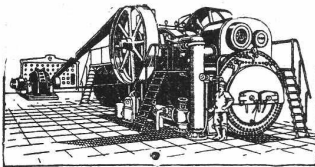

Vertreter: **W. Thiele, Zürich.**

Sattdampf- und

Heissdampf-Lokomobilen

Original-Bauart Wolf . . . 10-800 PS.

Vorteilhafteste Kraftquelle für alle Betriebszweige.

Gesamterzeugung über 1 Million PS

**Alle Sorten Jagd- und
Luxuswaffen**



kauft man am besten, billigsten und 3jähr. Garantie direkt von der

**Waffenfabrik
Emil v. Nordheim
Mehlis-Thüringen**

Hauptkatalog gratis und franko. Ansichtssendung, Teilzahlung an sichere Personen ist gestattet.

Kalk-Sandsteine

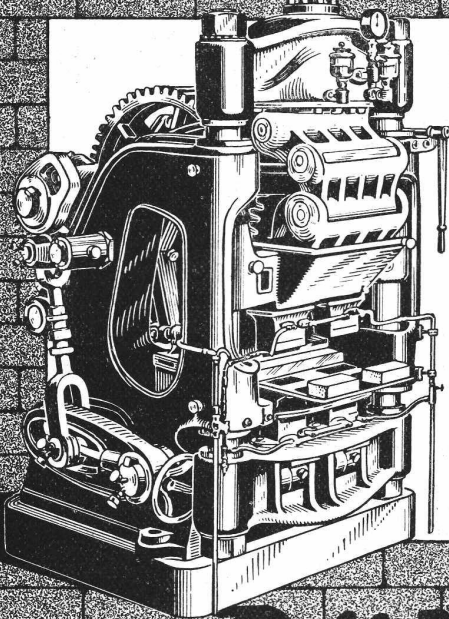

Unsere Spezialabteilung für Kalk-Sandstein-Industrie liefert leistungsfähige, sachgemäss konstruierte Misch- und Aufbereitungsmaschinen, Kugelmühlen, Erhärtungskessel etc. Unsere Steinpressen sind für stündliche Lieferungen von 1000 bis 3000 Steine bei einem ausgeübten Druck von 430 kg per cm² gebaut, der Druck ist bei jeder Pressung ablesbar. — Eigene Versuchsanlage; Referenzen, Kataloge, Ingenieurbesuch a. Wunsch.

Gebrüder Bühler

Uzwil, Schweiz.

Bühler-Pressen

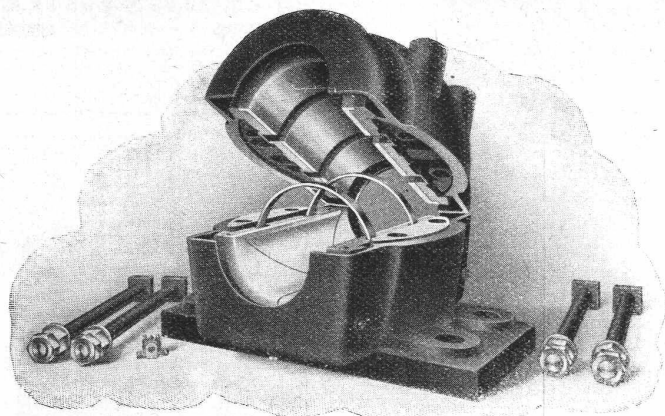

Bamag Sparlager

über 500 000 Stück in Betrieb.
Erstklassige Spezialausführung.
Geringste Gleitverluste.
Reichliche Schmierung.
Oelverluste ausgeschlossen.
Grösste Betriebssicherheit.

Grosses Lager in Zürich.

Berlin-Anhaltische Maschinenbau-Aktien-Gesellschaft, Dessau.

Technisches Bureau Zürich. — Telephon Nr. 8173.
Telegramm-Adresse: Bamag, Kornhausstrasse 26.

Silicium - Carbid

(auch Carborundum genannt)

zur Herstellung von Zementböden, Zementstufen, hydraulisch gepressten Bodenplatten etc., welche sich nicht abnutzen und durch den Verkehr nicht glatt werden; ebenso für Zementarbeiten jeglicher Art, wie z. B. Wasser-Druckanlagen aus Beton etc., **liefert billigst**

Elektrizitätswerk Lonza A.-G., Basel.

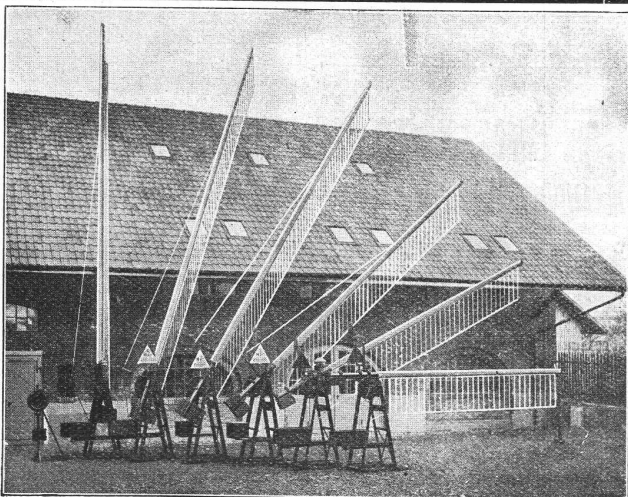

Aktien - Gesellschaft der Maschinenfabrik von
Louis Giroud in Olten

Abteilung Stellwerke

liefert

Barrieren, Signale (Semaphoren), sämtliche Artikel zu zentralen Weichen- und Signalstellungen und hält ein gut assortiertes Lager in den couranten Teilen für Gestänge und Drahtzug-Anlagen.

Aargauische Portlandzementfabrik Holderbank-Wildegg

modernst und besteingerichtete Portlandzementfabrik der Schweiz mit einer jährlichen Produktionsfähigkeit von 9—12 000 Waggons empfiehlt für alle möglichen Zementarbeiten ihren reinfarbigen, gleichmässigen und langsambindenden

Drehrohrofen-Portlandzement

nach dem Nassverfahren hergestellt.

Untersuchungen vom 31. Dezember 1913, vorgenommen von der Festigkeitsanstalt Zürich im Auftrage der Herren Gull & Geiger, Baugeschäft, Zürich, haben folgende Resultate ergeben:

	nach 7 Tagen	nach 28 Tagen
Zugfestigkeit:	39,2	43,6
Druckfestigkeit	401,5	488,3



Telefonzelle „WELTRUF“

beherrscht den Weltmarkt!

Grösste Schallsicherheit.

Isolierverfahren P. A. geschützt, keine Polsterung, glatte Holzwandungen.
Schallsichere Türen und Wände jeder Ausführung.

Telefonzellen-Baugesellschaft Köln m. b. H.

Verlangen Sie Prospekte. **Köln-Ehrenfeld.** Prima Referenzen. Viele Anerkennungen.

„Goldene Medaille der Internationalen Baufach-Ausstellung, Leipzig 1913.“

General-Vertreter für die Schweiz: **Alb. H. Schatz, Zürich 4, Badenerstrasse 66.**

Technikum Konstanz

am Bodensee.

Maschinenbau, Elektrotechnik, Bauingenieurwesen, Architektur.
Mod. eingerichtetes Institut Süddeutschlands Neubau.

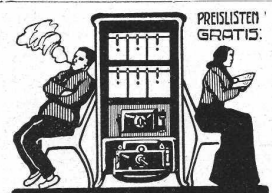

HEIZÖFEN

für jeden Bedarf

Ofenfabrik Sursee

Grösste Ofenfabrik der Schweiz.
Eigene bewährte Konstruktionen.

Patent-Anwalt

J. AUMUND, Jng. ZÜRICH.
Rennweg 48
Telephon 2967
Etabl. 1895



Heinrich Brändli, Horgen

Asphalt-, Dachpappen- und Holzzement-Fabrik

empfiehlt sich zur Uebernahme von Asphalt-Arbeiten. Asphalt-Isolierungen zweckentsprechend für **Hoch- und Tiefbauten.**

Asphalt-Kegelbahnen, säurefeste Asphaltbeläge

in nur bewährter fachgerechter Ausführung.

Telegramme: **Heinrich Brändli, Horgen.** Telephon Nr. 38.

Clichés Bachmann & Co.

Hirfchengraben 74. Zürich I

Für alle Zwecke

WILH. BAUMANN HORGEN



Rolladen. Rolljalousien. Jalousieläden. Rollschutzwände

Gegründet 1860

THE VAL DE TRAVERS ASPHALTE PAVING COMPANY LTD.

Filiale TRAVERS — Direktion: A. WYSS

liefert

Prima bituminisiertes Schweizer Gestein, unübertreffl. Produkt als:

MASTIX-PLATTEN für Terrassen-, Trottoirs-, Roll- und Kegelbahnen, Strassenbeläge, Entfeuchtung etc.

MEHL für Monolithbelag, sowie zur Fabrikation von Platten für Boden- und Strassenbeläge aller Art.

Prima NATUR-BITUMEN aus unserem eigenen Lager in Venezuela.

Verkauf von unserm weltbekanntem SEYSSEL-MASTIX.

Telegramm-Adresse: PAVING TRAVERS. Telephone No. 22.

Patent-Ausbeutung.

Der Inhaber des schweizer. Patentes Nr. 56328 vom 6. April 1911 auf: „Verfahren und Vorrichtung bei Herstellung von Papierstreifen für die Verarbeitung zu spinnbar. Fäden“, wünscht das Patent zu verkaufen, in Lizenz zu geben oder anderweitige Vereinbarungen für die Fabrikation in der Schweiz einzugehen.

Anfragen sind zu richten an **H. Kirchofer**, vormals Bourry-Séquin & Co., Ingenieur- und Patentanwalts-Bureau in **Zürich I**, Löwenstrasse 51.

Patent-Ausbeutung.

Die Inhaberin des schweizer. Patentes Nr. 36459 auf: „Lichtsignalapparat, welcher in gewissen Zeiträumen ein Lichtsignal von ganz kurzer Blitzzeit aussenden kann“, wünscht das Patent zu verkaufen, in Lizenz zu geben oder anderweitige Vereinbarungen für die Fabrikation in der Schweiz einzugehen.

Anfragen befördert **H. Kirchofer**, vormals Bourry-Séquin & Co., Ingenieur- und Patentanwalts-Bureau in **Zürich I**, Löwenstr. 51



Kempf & Cie

Herisau

Eiserne Kleider-Schränke

für Bureau, Fabriken, Warenhäuser, Institute etc.

Ältestes Geschäft dieser Branche der Schweiz. Jede Spezialausführung. Solide und rasche Bedienung. Prima Referenzen

Schweizerfabrikat Billigste Preise

Prospekte gratis und franko

Sie bauen rascher, besser und billiger

als früher mit den bestbekanntesten
querverleimten **Holzplatten**
für Türen, Täfer, Decken etc.

Ad. Aeschlimann in Meilen

Plattenfabrik.

Gips-Union A.-G., Zürich

Falkenstrasse 6, beim Stadttheater — Telephon 5950
Gesellschaft von 24 fusionierten schweizer. Gipsfabriken

Reichhaltiges Lager in
trockenen Gipsdielen u. Gipsbausteinen
zur raschen Erstellung von feuersichern
Scheidewänden, Decken, Zwischen-
böden etc.

Grösste Leistungsfähigkeit. Prompte Lieferung.
Prospekte gratis.

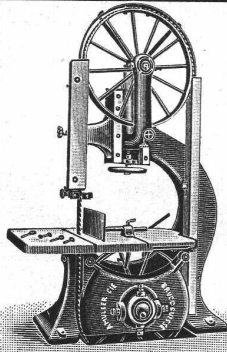

A. Müller & Cie.

Brugg

Holzbearbeitungs- Maschinen

Zu besichtigen in der Ausstellung
des Verbandes Schweizer Schreiner-
meister und Möbelfabrikanten in
Zürich, Unterer Mühlesteg 2.

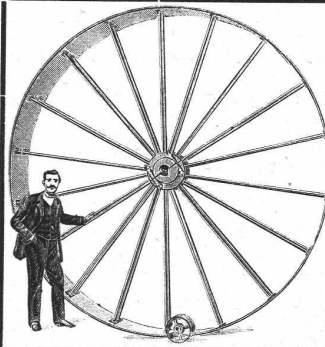

H. Bossart

Maschinenfabrik

Reiden, Kt. Luzern

Beste Bezugsquelle f. schmied-
eiserne Riemenscheiben i. allen
Dimensionen, sowie für sämtl.
Transmissionsbestandteile.

Man verlange Preisliste.
Wiederverkäufer erhalten Rabatt.

Hasler A.-G., Bern

vorm. Telegraphen-Werkstätte von G. Hasler — Gegründet 1852

Telephon- und Telegraphen-Apparate

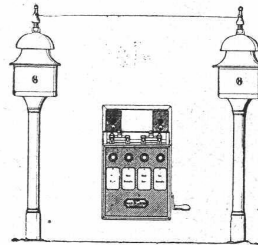

Spezielle
Telephone für Starkstromanlagen

Elektrische Block-
u. Signal-Apparate
für Eisenbahnen

GEORG STREIFF & CO
ZÜRICH & WINTERTHUR

BAUMATERIALIEN
EN GROS
HYDR. BINDEMittel
LAGER IN THON-
MOSAIK-STEINZEUG
UND GLASIERTEN
WANDPLATTEN:
ENGL. GLASIERTE
SCHÜTTSTEINE
ETC.

BUREAU:
ZÜRICH
MERKATORIUM
TELEPHON N° 2614
SPEZIALGESCHÄFT
FÜR
KUNSTGERECHTE
ERSTELLUNG VON
BODEN-UND WAND-
BELÄGEN

ART.-INSTITUT DRELL FÜSSLER ZÜRICH

GESELLSCHAFT DER LUDW. VON ROLL'SCHEN EISENWERKE
· FILIALE: **EISENWERK CLUS** KT. SOLOTHURN ·

CLUSER HEIZKESSEL

für Warmwasser- und Nieder-
druck - Dampfheizung, sowie
für gewerbliche Anlagen

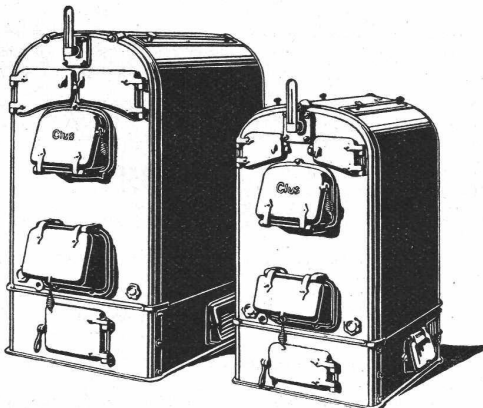

Bewährtes System.
Bequeme Reinigung
während dem Betriebe.

Radiatoren

55 verschiedene Modelle

Rippenröhren und Rippenheiz-
körper, Wärmeplatten, Ventile,
Formstücke, Flanschen in Guss-
und Schmiedeisen.

Zu beziehen
durch die Installationsfirmen.

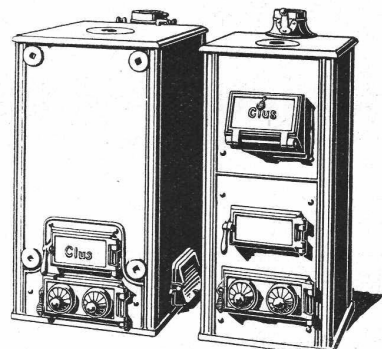

Erfahr. Bauingenieur

sucht, auf Grund guter Zeugnisse, **bessere Anstellung** bei Verwaltung oder Bauunternehmung. Anfragen beliebe man unter Chiffre Z. Z. 2625 einzusenden an die Annoncen-Expedition von **Rudolf Mosse, Zürich, Limmatquai 34.**

Baur & Cie. A.-G.

Baugeschäft, Zürich 8

Seefeldstrasse 162

Maurer-, Eisenbeton- und Steinmetzarbeiten

Wiedemar Bern

Spezialfabrik für Kassen- und Tresorbau

Bureau und Lager: Aarberggasse 42 — Gegr. 1862

Tresor-Anlagen

neuesten Systems in gediegener Konstruktion und sauberster Ausführung.

Buenos Aires 1910: **Goldene Medaille.**

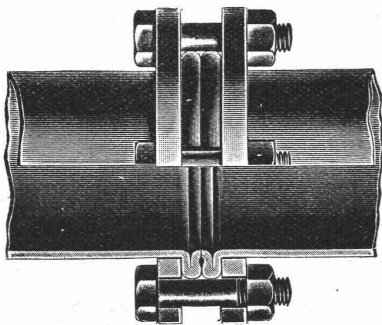

Düsseldorf 1902: **Goldene Staats-Medaille.**

Mannesmannröhren- Werke, Düsseldorf

liefern

Rohrleitungen für Hochdruck

aus nahtlosem Mannesmann-Stahlrohr mit patentierter Doppelbördel-Flansch-Verbindung u. a. Verbindungs-Arten.

Grosse Längen. **Höchste Betriebs-Sicherheit.**

Vertreter:

Bernh. Meyer, Postf. Bahnhof, Zürich.



C. Koch, Schaffhausen

Photograph

Photographische Aufnahmen für technische Zwecke in hoher Vollendung. Offerten, Arbeitsproben und Besuche bereitwilligst ohne Verbindlichkeit.

Elektromotore Transformatore

32 **Drehphasen-Motore** für 120, 220, 250 u. 500 Volt-1 bis 400 HP.

4 **Gleichstrom-Motore** für 30 und 440 Volt.

15 verschiedene **Transformatore** bis 150 KVA.

Automatische **Ausschalter** für 15000 und 500 Volt.

Messinstrumente, Auswahl für Kraft- und Lichteinrichtungsmaterial sind billig zu verkaufen.

Man wende sich an die

Generalunternehmung Frutigen.

Gesucht zu sofortigem Eintritt mehrere erfahrene

Konstrukteure

von elektrischen Apparaten für stationäre und Bahnanlagen. Anmeldungen unter dem Stichwort „Apparaten-Konstrukteur“ mit Gehaltsforderung und Bildungsgang sind erbeten an die

Maschinenfabrik Oerlikon

==== Oerlikon bei Zürich. ====

Gesucht von neutraler Unternehmung für Beratung und Expertisen tüchtiger

Heizungs - Techniker

gewandt i. Projektierung, calorimetrischen Berechnungen, flotter Zeichner. Herren mit Erfahrung in der Feuerungstechnik, vertraut mit den verschiedenen Heizungs- und Ventilationsystemen und einschlägigen Arbeiten, heimisch in der französischen Sprache für die Branche, erhalten den Vorzug. Offerten unter Angabe der Gehaltsansprüche, des Bildungsganges mit Beifügung von Photographie und Referenzen erbeten unter Chiffre B. J. 292 an die Ann.-Exped. **Rudolf Mosse, Basel.**

Gesucht Ingenieur od. Techniker als Betriebsleiter

Eisenkonstruktionswerkstätte und Schlosserei der Zentralschweiz, grösserer Betrieb, flott eingerichtet und gut geführt, **sucht als Teilhaber** mit grösserer Bar-einlage technisch gebildeten Fachmann, der die Abteilung Eisenkonstruktionen selbständig leiten kann. Offerten mit Angabe der bisherigen Tätigkeit, wenn möglich mit Photographie gefl. unter Chiffre J. 2415 Y. an die Ann.-Exped. **Haasenstein & Vogler, Bern.**

Fast neue, sehr gut erhaltene

96pferdige Dampfmaschine

(Halblokomobil), für Sägerei-Zwecke, mit Transmissionen, äusserst preiswürdig zu verkaufen. Gefl. Anfragen unt. Chiff. Z. M. 687 an die Annoncen-Expedition Rud. Mosse, Zürich, Limmatquai 34.

Wegen Todesfall sofort billig zu verkaufen eine gut eingerichtete

mechanische Werkstätte

samt gut erhaltenen Maschinen und dazu gehöriger Sägerei, Fraise und Hobelmaschine mit Wasserkraft und Motor versehen. Sehr geeignet auch für Mühlenmacher, Wagner oder Schreiner. Das Objekt liegt $\frac{3}{4}$ Stunden von St. Gallen, an einer Landstrasse. Offerten sub Z. G. 2682 an die Annoncen-Expedition

Rudolf Mosse, Zürich, Limmatquai 34.

Patent-Ausbeutung.

Für die Ausbeutung des schweiz. Patentes Nr. 34810 auf: „Empfänger für drahtlose Telegraphie“ wird ein Fabrikant beziehungsweise Interessent gesucht. Das Patent wird verkauft, in Lizenz gegeben oder es werden anderweitige Vereinbarungen für die Fabrikation in der Schweiz eingegangen.

Anfragen befördert H. Kirchofer, vormals Bourry-Séquin & Co., Ingenieur- und Patentanwalts-Bureau in Zürich 1, Löwenstr. 51.

Patentausbeutung.

Der Inhaber des schweiz. Patentes Nr. 55616 auf: „Rotationsmaschine, bei welcher ringförmige Kammern sich an diametral einander gegenüberliegend. Stellen kreuzen u. die darin gleitenden Kolben jeder zugleich als Widerlager für den andern wirkt“, wünscht das Patent zu verkaufen, in Lizenz zu geben oder anderweitige Vereinbarungen für die Fabrikation in der Schweiz einzugehen.

Anfragen befördert H. Kirchofer, vormals Bourry-Séquin & Co., Ingenieur- und Patentanwalts-Bureau in Zürich 1, Löwenstr. 51.

Patentausbeutung.

Der Inhaber des schweiz. Patentes Nr. 40485 vom 27. März 1907 auf: „Patronenmagazin für Maschinengewehre und Maschinengeschütze mit von oben zugänglichen Magazin-kasten“, wünscht das Patent zu verkaufen, in Lizenz zu geben oder anderweitige Vereinbarungen für die Fabrikation in der Schweiz einzugehen.

Anfragen befördert H. Kirchofer, vormals Bourry-Séquin & Co., Ingenieur- und Patentanwalts-Bureau in Zürich 1, Löwenstr. 51.

Der Photostat

Mit diesem Apparat werden photographische Kopien von Manuskripten, Tabellen, Zeichnungen jeder Art: Bleistift, Tusche, Blaupausen in wenigen Minuten hergestellt.

F. Fleckenstein

Bahnhofstrasse 13, Zürich,
Vertreter für die Schweiz.

Erfindungs-Patente
Marken-Muster-
& Modell-Schutz im In- u. Ausland
H. KIRCHOFER vormals
Bourry-Séquin & Co. ZÜRICH
1880
Gegründet

A. Jucker Nachf. v.

Jucker-Wegmann

Papierhandlung z. Hecht
Schifflande Nr. 22, Zürich

Grosses Lager

von Pauspapieren, Pausteln
und Zeichnungspapieren, Rollen
und Bogen, in nur vorzüglichen
Qualitäten.

Holz-zementpapier, Dach-
pappen, Bodentelag- u.
Teppichunterlag - Papiere

6 PS

Deutzer Gasmotor

(System Otto)

sehr gut erhalten, noch im Betrieb zu sehen, nebst Kühlanlage, wird wegen Entbehrlichkeit sehr preiswert abgegeben. Offerten an die

Mechan. Strumpfwarenfabrik
Pius Wieler Söhne

Kreuzlingen.

Patent-Ausbeutung.

Die Inhaberin der schweiz. Patente:

Nr. 48670 vom 8. Juli 1909 auf:

„Verfahren zur Herstellung von Presskohle aus verkohltem Torf“,

Nr. 49337 vom 8. Juli 1909 auf:

„Nassverkohlungsanlage f. Torf“,

Nr. 49385 vom 15. Juli 1909 auf:

„Verfahren und Anlage zur Verkohlungs von Torf“ und

Nr. 58357 vom 6. Juni 1911 auf:

„Verfahren zum nassen Verkohlen von Torf“,

wünscht mit schweizerischen Fabrikanten beziehungsweise Interessenten in Verbindung zu treten, um die Patente in Lizenz zu geben oder anderweitige Vereinbarungen für die Fabrikation in der Schweiz einzugehen.

Anfragen befördert H. Kirchofer, vormals Bourry-Séquin & Co., Ingenieur- und Patentanwalts-Bureau in Zürich 1, Löwenstr. 51.

Die

Liegenschaft

des Herrn Architekten und Baumeisters Otto Schaefer selig in Herisau, Kt. Appenzell, ist sofort an soliden Käufer äusserst

preiswürdig zu verkaufen.

Das Renommee dieses alten Geschäftes würde einem tüchtigen Architekten oder Baumeister sofort wieder eine gesicherte Existenz bieten. Man wende sich an den Beauftragten

A. Bäurer-Gallusser,
Herisau.

Mannesmann-Röhren

Muffenröhren, 90, 100, 120, 150 und 175 mm Lichtweite, sehr gut erhalten, wie neu. Mannesmann-Flanschenröhren, 90, 120, 130 und 175 mm.

Neue Blechröhren

und gebrauchte, starke, sehr gut erhalten, in 200–800 mm Lichtweite. Diverse Formstücke, Bogen, Tee etc. zu obigen Röhren

Alles billigst.

Lager in Muri und Frutigen.

Zentrifugalpumpen

mit 250 mm Rohranschluss.

Hydranten, Schieber,

Turbinen, neu und gebraucht.
L. Wild, Muri (Aargau)

Bautechniker Bauführer

5 jährige Bau- u. Bureau-Praxis, 4 Semester Technikum Burgdorf, sucht Stelle in Architektur- oder Baubureau per sofort. Gute Zeugnisse stehen zu Diensten. Gefl. Anfragen befördern u. U. 6847 Lz. Haasenstien & Vogler, Luzern.

Für junge Baumeister!
Italienisch in 2 bis 3 Monaten.
Sprachen-Institut Prof. Dr. Augustin, Lugano.

Patentanwalt
Dipl.-Ing. Hch. Riese
Zürich
Limmatquai 34,
Rudolph Mosse-Haus.

Gesucht

per 1. Mai junger, tüchtiger

Bautechniker

selbständig in Entwurf, Detail, Perspektive und Kostenanschlag. Offerten mit Angabe der Gehaltsansprüche unter Chiffre Z. R. 2767 an die Annoncen-Expedition

Rudolf Mosse, Zürich,
Limmatquai 34.

Bautechniker

(Architekt), gelernter Maurer, led. und militärfrei, selbständig in Entwurf, Detail, Voranschlag u. Bauführung, sucht, gestützt auf seine vieljährige Praxis, Stellung auf Bureau oder Bau. Offerten unter Z. K. 2785 an die Annonc-Exped.

Rudolf Mosse, Zürich.

Zu kaufen gesucht gut erhaltene

Hobel- und Abrichtmasch.

Arbeitsbreite 450–500 mm. Offerten unter Chiffre Z. M. 2787 an die Annoncen-Expedition

Rudolf Mosse, Zürich,
Limmatquai 34.

Ingenieur

Heiz- und sanitäre Anlagen, firm in Projekt und Ausführung, Montageleitung u. Acquisition, sucht per sof. Stelle. Gefl. Offert. unt. Z. L. 2761 an die Annonc.-Exped.

Rudolf Mosse, Zürich.

Künstlerisch befähigter, jüngerer

Architekt

guter Darsteller, mit sämtlichen vorkommenden Bureauarbeiten völlig vertraut, wünscht sich zu verändern. Offerten unt. Chiff. Z. E. 2755 an die Annonc.-Exped.

Rudolf Mosse, Zürich,
Limmatquai 34.

Stellen-Gesuch

18jähriger Jüngling mit einem Semester Technikumbildung (Tech. Burgdorf) und ein Jahr Praxis, mit prima Zeugnissen, wünscht sich bis Mitte Oktober auf einem Tiefbaubureau, am liebsten in der Nähe von Zürich, praktisch zu betätigen. Eintritt sofort. Offerten sind zu richten an

Jac. Bräm, Regensdorf.

In grösseres Architektur-Bureau der Ostschweiz gesucht

Architekt

künstl. Kraft, ev. spätere Beteiligung nicht ausgeschlossen. Offerten mit Angabe des Bildungsganges, bisheriger Tätigkeit und der Gehaltsansprüche unter Z. J. 2168 befördert die Ann.-Exp. **Rudolf Mosse, Zürich** 34 Limmatquai 34.

Erfahrene Dampfturbinen-Konstrukteure

von einer grösseren Maschinenfabrik in **Holland gesucht**. Nur Konstrukteure mit genügender Praxis im Dampfturbinenbau kommen in Betracht. Gehalt von Mk. 170 an. Holländer werden bevorzugt. Gefl. Offert. befördert unter K. R. 3582 die Annoncen-Expedition

Rudolf Mosse, Köln.

Gesucht tüchtiger

Eisenkonstrukteur

sicherer Statiker, in eine schweiz. Brücken- und Eisenhochbaufirma. Offerten mit Angaben über Eintritt, Gehaltsansprüche, bisheriger Tätigkeit, sowie Zeugnisabschriften unter Chiffre Z. G. 4632 an die Annoncen-Expedition

Rudolf Mosse, Zürich, Limmatquai 34.

Diplomierter

Tiefbautechniker

mit Gewandtheit im Ausarbeiten von Projekten für Strassen, Kanalisationen, Bahnbau, Bauleitungen, Absteckungen, Profilierungen, Massaufnahmen u. Abrechnungen, guter Zeichner, **sucht baldmöglichst Stellung** b. Unternehmung, Verwaltung etc. Offerten unter Chiffre Z. O. 2439 an die Annoncen-Expedition

Rudolf Mosse, Zürich, Limmatquai 34.

Bauführer - Arch.

selbständiger Arbeiter auf Bureau und Bau **sucht Stellung**. — Offerten unter Z. G. 2407 an die Annoncen-Expedition

Rudolf Mosse, Zürich, Limmatquai 34.

Diplom. Ingenieur

energ., erfahren in allen Arbeiten des Tiefbaues und 7jähr. Tätigkeit im Verwaltungswesen, **sucht Engagement** in grösserer Unternehmung od. Verwaltung. Offerten unt. Chiffre Z. O. 2564 an **Rudolf Mosse, Zürich.**

Architekt und Techniker

m. 10 J. Tätigkeit sucht sof. Stelle. Offerten unter C 319 F. M. an **Rudolf Mosse, Zürich.**

Hochbautechniker

Absolvent der Bauschule Dresden, 25 J. alt, 5 Jahre Bureau- u. Bau-praxis, firm im Zeichnen, Statik, Vorschlag, sucht Stellung. Off. erb. unter M. M. 71 an **Rudolf Mosse, Lindau i. B.**

Tüchtiger, zuverlässiger

Maschinentechniker

mit reichen Erfahrungen im allgemeinen Maschinenbau, speziell im Bau von Krattanlagen und Wasserversorgungen, firm in Konstruktion und Projekt, mit Kenntnis des Französischen, **sucht dauernde, selbständige Position**. Gefl. Offerten unt. Chiffre Z. P. 2565 an die Annoncen-Exped.

Rudolf Mosse, Zürich, Limmatquai 34.

Tüchtiger, seriöser

Bauführer Bautechniker

sucht seine Stellung zu verändern. Beste Referenzen. Offerten unter Z. M. 2487 an die Annoncen-Expedition

Rudolf Mosse, Zürich.

Tiefbautechniker

(Geometer)

in allen Ingenieur-Arbeiten, Vermessung und Absteckung bewandert, in Bureau u. Feld tüchtig u. energisch, **sucht auf 1. Mai Stellung**, am liebsten auf den Bau. Offerten unter Z. J. 2484 an

Rudolf Mosse, Zürich, Limmatquai 34

Junger Ingenieur

mit 4jähriger Praxis im Bergbau-, Strassen- und Wasserbau, italienisch, deutsch und französisch perfekt beherrschend, **sucht** wegen Baubeendigung sofort oder später **Stellung** (event. zur Aushilfe). Vorzügliche Zeugnisse. Kleine Ansprüche. Off. sub Z. C. 2553 an die Annoncenexped. **Rudolf Mosse, Zürich,** Limmatq. 34.

Tüchtiger, erfahrener

Bauführer

der grössere Bauten selbständig geleitet, **sucht**, gestützt auf prima Zeugnisse, in Architektur- oder Baugeschäft als Bauleiter oder Geschäftsführer **Stellung**, ev. mit Beteiligung. Offert. unter Chiffre B. B. 299 an

Rudolf Mosse, Basel.

Bautechniker

25 Jahre alt, mit mehreren Jahren Bau- und Bureau-praxis, tüchtig in Entwurf und Detail, **sucht**, gestützt auf prima Zeugnisse, baldmöglichst **Stelle**. Offerten unter Chiffre Z. B. 2452 an die Annoncen-Expedition

Rudolf Mosse, Zürich, Limmatquai 34.

Tüchtiger, energischer

Bauführer

mit allen ins Fach einschlagenden Arbeiten bestens vertraut, **sucht** auf Mitte Mai **Stelle auf Architekturbureau** oder Baugeschäft. Eventuelle **Beteiligung nicht ausgeschlossen**. Offerten unt. Z. N. 2588 an die Annoncen-Exped.

Rudolf Mosse, Zürich.

Junger

Bau-Ingenieur

sucht Stellung in England, Italien oder der Schweiz. Wasser- oder Eisenbahnbau. Offerten sub Chiffre Z. W. M. 72 an die Annoncen-Expedition

Rudolf Mosse, Zürich, Limmatquai 34.

Bauingenieur

mit 4 Jahren Praxis in Brücken- und Eisenbahnbau, **sucht** sich wegen Baubeendig. entsprechende **Stelle** in Eisenbahn- od. Wasserbau, im In- oder Ausland; beherrscht die drei Landessprachen in Wort und Schrift. Offerten unter Chiffre Z. L. 2611 an die Annoncen-Expedition

Rudolf Mosse, Zürich, Limmatquai 34.

Bautechniker

mit 4jähr. Bureau-praxis **sucht Stelle**. Off. sub Chiff. O. H. 6783 an **Orell Füssli-Annoncen, Bern.**

Bautechniker

möchte seine Tätigkeit gegen eine Lehrerstelle i. Technisch-Zeichnen, darstellende Geometrie u. konstr. Perspektive, vertauschen. Offert. sub Chiffre O. H. 6782 an **Orell Füssli-Annoncen, Bern.**

Architekt

erste Kraft, tüchtiger und selbständiger Arbeiter, 36 Jahre alt, mit 1a Referenzen, **sucht leitende Stellung** in der Ostschweiz. — Offerten unter Chiffre Z. D. 2704 an die Annoncen-Expedition

Rudolf Mosse, Zürich, Limmatquai 34.

Junger

Bautechniker

mit 5 Semestern Bau- und Bureau-praxis, **sucht**, gestützt auf gute Zeugnisse, **Stellung** auf Architekturbureau. Hat auch einige Kenntnisse der französischen Sprache. — Offerten unter Z. Z. 2675 an **Rudolf Mosse, Zürich.**

Junger Bautechniker

sucht Stelle auf Architekturbureau oder Baugeschäft. Offerten unter Chiffre Z. W. 2722 an **Rudolf Mosse, Zürich.**

Architekt

tüchtige Kraft sucht Stellung. Alter 30 Jahre. Offerten unter Chiffre Z. J. 2709 an die Annoncen-Expedition

Rudolf Mosse, Zürich.

Bautechniker oder Bauführer

Absolv. d. k. k. Staatsgewerbeschule Innsbruck, 27 Jahre alt, spricht deutsch und italienisch, mit Bureau- und Baupraxis, flotter Zeichner, **sucht Stellung** p. sof. oder 15. April in Baugeschäft oder Architekturbureau. Werte Offert. erbeten an **J. Wacker, Bautechn., Reutte 77, Tirol.**

Bau-Ingenieur

mit langjähriger Baupraxis im **Eisenbahn- und Wasserbau sucht leitende Stelle**

bei Bauunternehmung oder Bauleitung im In- oder Ausland. — Offerten unt. Chiff. Z. L. 2711 an

Rudolf Mosse, Zürich, Limmatquai 34.

Junger

Bautechniker

sucht für den kommenden Sommer eine **Stellung** als Volontär in einem Baugeschäft oder Architekturbureau. Offerten unt. Chiff. Z. F. 2756 an die Annoncen-Exped.

Rudolf Mosse, Zürich, Limmatquai 34.

Bauführer

Dipl. Bautechniker mit 10jähr. Bureau- und Baupraxis, **sucht** baldmöglichst dauernde **Stellung** in Architekturbureau oder Baugeschäft. Prima Zeugnisse. Offerten an Chiffre Z. G. 781 an

Rudolf Mosse, St. Gallen.

Selbständiger, seriöser

Architekt

guter Zeichner, mit verschiedenen Konkurrenzenerfolg., beider Sprachen mächtig, **sucht Verbindung m. Architekten** zwecks Verassociation. Beste Referenzen zu Diensten. Offert. unt. Chiff. Z. K. 2735 an die Annoncen-Expedition

Rudolf Mosse, Zürich, Limmatquai 34.

Architekt

I. Kraft, künstlerisch befähigt, mit langjähriger, praktischer Erfahrung, durchaus selbständig auf Bureau u. Bauplatz, **sucht sich zu verändern auf 1. Mai od. später**. Beste Zeugnisse erster Architektenfirmen stehen zu Diensten. Offerten unter Chiffre Uc. 2582 Y. an **Haasenstein & Vogler, Bern.**

Grosse französische Eisenbetonfirma
sucht per sofort einen perfekten

Statiker

mit 2—3 Jahre Eisenbetonpraxis und etwaige
Kenntnisse der französischen Sprache, Offert.
an Lazare 57, rue St. Ferreol, Marseille.

Architekt

junge, selbständige Kraft, **sucht Stelle** auf 15. April oder 1. Mai nach **Zürich**. Gefl. Offerten unt. Chiffre Z. Z. 2750 an die Annonc.-Expedition

Rudolf Mosse, Zürich,
Limmatquai 34.

Bauführer

24 J., mit mehrj. Praxis, tüchtige, serlöse Kraft, **sucht Stelle** in Baugeschäft od. Architekturbureau. Perfekt ital sprechend, Ia. Refer. Offert. unt. Chiff. Z. O. 2764 an die Annoncen-Expedition

Rudolf Mosse, Zürich.

Patentverwertung.

Die Inhaber des Schweizer Patentes: **The Toledo Glass Company, Nr. 29397 vom 18. Juni 1903 auf „Verbesserter Bottich zum Glasblasen“**, wünschen mit schweizerischen Fabrikanten, bezw. Interessenten in Verbindung zu treten und sind gerne bereit, Lizenzen zu erteilen oder das Patent zu verkaufen. — Gefl. Offerten oder Vorschläge werden durch Herrn **E. Imer-Schnelder**, Ingénieur-conseil, 8, Bd. James-Fazy in **Genf**, bereitwilligst weiterbefördert.

ZENTRALHEIZUNGEN

erstellen

MOERI & Co Zentralheizungsfabrik
LUZERN.

Patentverwertung.

Die Inhaber des Schweizer Patentes: **Charl. Grant Harris (Automatic Printing Mach. Ltd.) Nr. 23831 vom 2. April 1901 auf „Vorrichtung an Anlegetischen von Druckereipressen zum seitlichen Einstellen der Bogen“**, wünschen mit schweizerischen Fabrikanten, bezw. Interessenten in Verbindung zu treten und sind gerne bereit, Lizenzen zu erteilen oder das Patent zu verkaufen. — Gefl. Offerten oder Vorschläge werden durch Herrn **E. Imer-Schnelder**, Ingénieur-conseil, 8, Boulev. James-Fazy in **Genf**, bereitwilligst weiterbefördert.

Elektrotechniker

Schweizer, 29 J., seriös, mit langjähr., vorzügl. Bur.- u. Werkstattpraxis **sucht dauernde**, mögl. selbständige **Position** i. Kt. Zürich in kleinere Fabrik, Ing.- od. techn. Bureau und Konstruktion, Projekt od. techn. Korrespondenz, Deutsch u. Franz. Antritt 1. Mai. Prima Zeugn. Gefl. Off. u. Chiff. X. 12794 X. an **Haasenstein & Vogler, Genève.**

Architekt u. Bauführer

sucht per bald Stellung auf **Bureau** oder **Bauplatz**. Offerten unt. Chiffre Oc. 2565 Y. an **Haasenstein & Vogler, Bern.**



Isolier-Baumaterialien Meynadier & Cie, Zürich 8

Generalvertreter für die Schweiz der Firma
CARL SCHMIDT & Co in **HIRSCHBERG** (Schlesien).

Fabrik in **AFFOLTERN** bei Zürich, für:



ächt schlesischen Holzement
Ia. Asphalt-Dachpappen, Isolierschichten etc.
Prima Deckpapiere, roh oder imprägniert.
Asphalt-Klebmasse für Kiesklebedächer
Asphalt-Mastix — **Goudron raffiné**
Prima Carbolinum — **Petrefakt**

Asbest- und Korkplatten — **Torfmuß**
Isolier-Filzkarton — **Isolier-Papier**
(gegen Schall, Kälte und Wärme) (gegen Feuchtigkeit)
unter Parkett, Linoleum, Täfer, Tapeten etc.
Ia. Schiffskitt **Ia. Schwarzkitt**
dauernd elastisch hitzebeständig
Asphaltekitt 1. zum Verdichten der Holz- und Steinplaster, 2. der Muffen von Kanalröhren und 3. zum Isolieren von Mauerwerk.
Durotect für Isolierungen und Bedachungen.

Kern & Cie, Math.-mech. Institut Aarau Schweiz

Universal-Instrumente
Einachser-Triangulations-Theodolite
Einfache und Repetitions-Theodolite
Baufeodolite
Nivellierinstrumente
Messfische und Kippregeln
Kreuzscheiben
Winkelspiegel, Prismen
Topograph. Rechenschieber

Gründungsjahr
1819

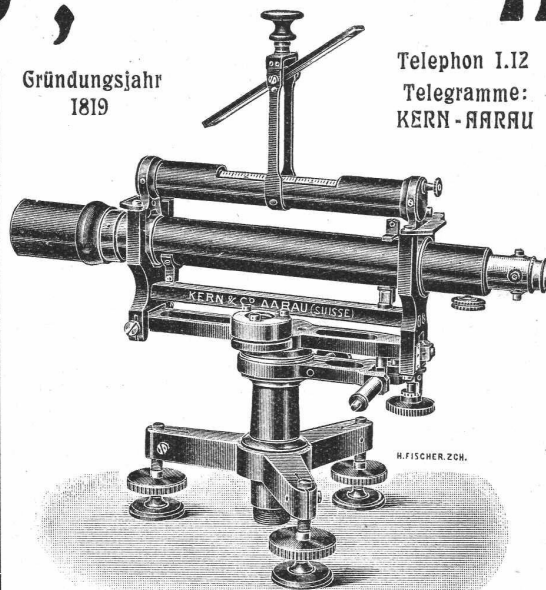

Telephon 1.12
Telegramme:
KERN-AARAU

Ia Schweizer Präzisions-Reisszeuge
in prima Argentan.

Patentierete Neuerungen

Unsere sämtlichen Instrumente werden vor Versand auf das genaueste kontrolliert. Dieselben sind mit unserer gesetzlich geschützten Fabrikmarke gestempelt.



Kataloge gratis und franko

Bleichert

Leipzig · Wien · Vertreter für die Schweiz:
Robert Aebi & Co, Zürich
 Verlade- u. Transportanlagen
 Drahtseilbahnen mit unseren

Doppel- Laufwerken

für Stundenleistungen bis 500 Tonnen und
 Einzellasten bis 4000 kg befinden sich im Bau.
 Elektrohängebahnen, Kabelkrane, Becherwerke.

Verlade-Anlagen.

Bleichert

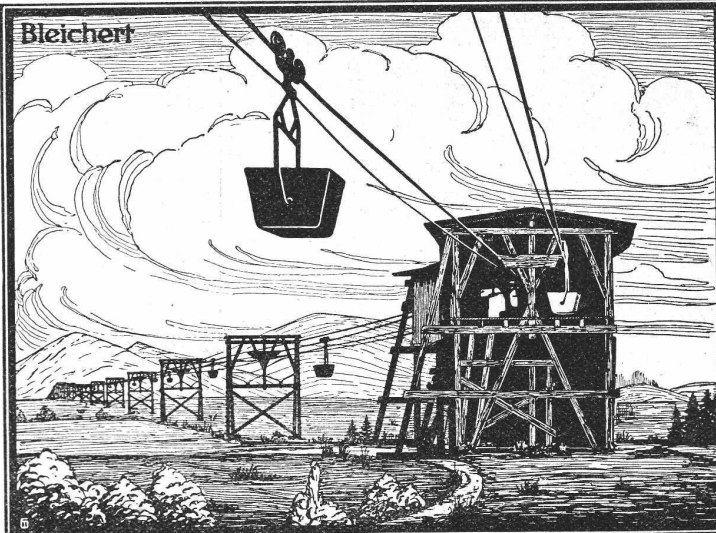

DELTA-METALL

Gußstücke jeder Grösse nach Modellen.
 Schmiedestücke jeder Art nach Zeichnung.
 Gepresste Stangen und Profil-Leisten,
 Gesenk-Schmiedestücke in verschiedenen
 Legierungen von höchster Festigkeit und
 Dehnung.

Deutsche Delta - Metall - Gesellschaft
 Alexander Dick & Co., Düsseldorf - Grafenberg.

A.-G. „UNION“ in Biel, Fabrik in Mett
 Erste schweiz. Fabrik für elektr. geschweisste Ketten. ⚡ Pat. 27199

Ketten aller Art



für industrielle und landwirtschaftliche Zwecke.
 Grösste Leistungsfähigkeit. Ketten von höchster Tragkraft.

NB. Handelsketten nur durch Eisenhandlungen zu beziehen.

Gesellschaft der L. von Roll'schen Eisenwerke

Werk: Giesserei Bern in Bern

Konstruktionswerkstätten

Telegramme: Giesserei Bern — Telephon Nr. 1066

liefert als Spezialität:

Standseilbahnen

für

Personenbeförderung (auch Gütertransport)

für Wasserballast, Motorbetrieb
 insbesondere durch elektrischen Motor

☞ **83 Ausführungen** ☜

Anderer Spezialitäten der Firma:

Zahnstangen für Bergbahnen, Eisenbahnmaterial, Schleusen und
 Einrichtungen für Wehranlagen, Hebezeuge

