

Zeitschrift: Schweizerische Bauzeitung
Herausgeber: Verlags-AG der akademischen technischen Vereine
Band: 63/64 (1914)
Heft: 23

Werbung

Nutzungsbedingungen

Die ETH-Bibliothek ist die Anbieterin der digitalisierten Zeitschriften. Sie besitzt keine Urheberrechte an den Zeitschriften und ist nicht verantwortlich für deren Inhalte. Die Rechte liegen in der Regel bei den Herausgebern beziehungsweise den externen Rechteinhabern. [Siehe Rechtliche Hinweise.](#)

Conditions d'utilisation

L'ETH Library est le fournisseur des revues numérisées. Elle ne détient aucun droit d'auteur sur les revues et n'est pas responsable de leur contenu. En règle générale, les droits sont détenus par les éditeurs ou les détenteurs de droits externes. [Voir Informations légales.](#)

Terms of use

The ETH Library is the provider of the digitised journals. It does not own any copyrights to the journals and is not responsible for their content. The rights usually lie with the publishers or the external rights holders. [See Legal notice.](#)

Download PDF: 15.03.2025

ETH-Bibliothek Zürich, E-Periodica, <https://www.e-periodica.ch>

Schweizerische Bauzeitung

Abonnementspreis:

Schweiz 25 Fr. jährlich
Ausland 30 Fr. jährlich

Für Vereinsmitglieder:

Schweiz 20 Fr. jährlich
Ausland 24 Fr. jährlich
sofern beim Herausgeber
abonniert wird

WOCHENSCHRIFT

FÜR BAU-, VERKEHRS- UND MASCHINENTECHNIK

GEGRÜNDET VON A. WALDNER, ING. HERAUSGEBER A. JEGHER, ING., ZÜRICH

Verlag des Herausgebers. — Kommissionsverlag: Rascher & Cie., Zürich und Leipzig

ORGAN

Insertionspreis:

4-gespalt. Pettzeile oder
deren Raum . . . 30 Cts.
Haupttitelseite . . . 50 Cts.

Inserate ausschliesslich
an Annoncen-Expedition
Rudolf Mosse, Zürich
und deren Filialen und
Agenturen

DES SCHWEIZ. ING.- & ARCHITEKTEN-VEREINS & DER GESELLSCHAFT EHEM. STUDIERENDER DER EIDG. TECHN. HOCHSCHULE.

Personen- u. Waren-Transmissions- AUFZÜGE Elektrische Hydraulische

SCHINDLER & CIE. - LUZERN

Gegr. 1874 Gegr. 1874

Rova Strebel Catena

Kessel Kessel Kessel

für Zentralheizung und Warmwasserversorgung

Strebelwert Zürich



Schutzmarke Schutzmarke

Fensterstoren
mit und ohne automatischer Ausstellvorrichtung. Patent 23445.
Mertzlufft, Zürich I, Spiegelgasse 29
Möbelfabrik. Rindermarkt 26
Markisen- und Storenfabrik Gegründet 1865

Feuchte Mauern

lassen Sie isolieren durch
GYSEL & ODINGA
Asphaltfabrik Käpfnach
Horgen-Zürich

Kanalisation behandelt als Spezialist und Civil-Ingenieur
H. Streng, St. Moritz.

Fabrik elektrischer Apparate

Sprecher & Schuh

A.-G.,

Aarau

Komplette Schaltanlagen
Starkstrom-Apparate

bis 80,000 Volt
bis 4000 Amp.



Automatische Oelschalter

Mise au concours de travaux

La Direction du 1^{er} arrondissement des chemins de fer fédéraux à Lausanne, met au concours la fourniture et le montage de la charpente métallique de l'aile Est du nouveau bâtiment aux voyageurs de Lausanne.

Poids approximatif 78 tonnes.

Les plans et cahiers des charges peuvent être consultés au bureau N° 142 du bâtiment d'administration II des CFF, à Lausanne, où l'on peut aussi se procurer la formule de soumission.

Les plans peuvent aussi être adressés contre remboursement de fr. 10 aux constructeurs qui en feront la demande.

Les offres devront parvenir à la Direction soussignée le 19 juin 1914 au plus tard, sous pli fermé portant la suscription „Lausanne charpente“.

Les soumissionnaires restent liés par leur offre jusqu'au 15 août 1914.

Lausanne, le 23 mai 1914.

Direction du 1^{er} arrondissement des chemins de fer fédéraux.

Neubau Töchterpensionat Theresianum Ingenbohl (Kanton Schwyz)

Die Maurer-, Granit- und Eisenbetonkonstruktionsarbeiten, sowie Eisenlieferung (T- und U-Eisen) sind zu vergeben. Die Unterlagen können vom 23. Mai ab gegen eine Depotgebühr von Fr. 30.— beim bauleitenden Architekten, Herrn Gustav Doppler in Basel, Mühlheimerstrasse 73, bezogen werden.

Reflektanten, wollen ihre Anmeldung zur Teilnahme an der Submission dem Architekten zugehen lassen, worauf ihnen gebührenfrei die Submissionsbedingungen zugestellt werden.

Hasler A.-G., Bern

vorm. Telegraphen-Werkstätte von G. Hasler — Gegründet 1852

Telephon- und Telegraphen-Apparate

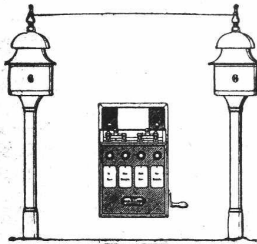

Spezielle
Telephone für Starksromanlagen

Elektrische Block-
u. Signal-Apparate
für Eisenbahnen

Verzinkerei Zug A.-G. in Zug

Telephon Nr. 341. — Telegramm-Adresse: Verzinkerei Zug.

Verzinkte, lackierte und rohe Blechwaren, Blecharbeiten jeder Art für die Industrie usw.

Lohnverzinkung

(Feuerverzinkung i. Vollbad). Mit den neuesten Maschinen und Einrichtungen versehenes Etabl. Geleise-Anschluss.

Sponagel & Co., Zürich

Baumaterialien

Spezialgeschäft für keramische
Boden- und Wandbeläge
Kunstglasurplatten : Wandbrunnen
Mutz-Keramik.

Generalvertreter erstklassiger Fabriken.
Kunstgerechte Ausführung der Versetzarbeiten durch eigene, geschulte Facharbeiter.
Kataloge und Preislisten zu Diensten.
Reichhaltige Muster-Ausstellung Sihlquai 139—143.

Internationale Baumaschinenfabrik A.-G.

NEUSTADT an der Haardt

vorm. W. L. Velten

Tel. 39. Teleg.-Adr.: Ibag. Filiale: Korntal bei Stuttgart. Tel. 3

Zementrohr-Press- und Ausform-Maschine D. R. P. auch Patent, für ovale und runde Rohre.
Strassen-Automobil-Steinbrecher System Velten, Modell 1910. Selbstfahrend bis 40 cbm Schotter pro Tag.
Steinbrecher für Strassen-, Eisenbahn- und Betonschotter, Leistung 15—300 cbm pro Tag.
Feinbrecher System Velten, Modell 1912, für Beton, Eisenbeton und Sand, 16—60 cbm pro Tag.
Beton-Mischmaschine System Velten, von 40 bis 300 cbm tägliche Leistung.
Spezial-Maschine für Untergrund-, Eisenbahn- und Tunnelbauten.

Kies-, Wasch- und Sortiermaschinen Walzwerke, Mahlgänge, Aufzüge, Elevatoren, Hebezeuge, Saug- und Druckpumpen, Dampfkräne, Bauwerkzeuge, Transportgeräte in prima I. Qualität. Komplette Einrichtungen für Hoch- und Tiefbau, Wasserhaltungen, Sand-, Beton- und Schotter-Zerkleinerungsanlagen, Kies-, Wasch- und Betonieranlagen für jede gewünschte Tagesleistung. Die Velten'schen Anlagen haben sich in der Praxis vorzüglich bewährt und erzielen **50—100 Prozent höhere Leistung**. Auf Wunsch liefern wir kompl. Einrichtungen zur **Miete** mit Vorkaufrecht. Auf vorherige Anzeige können Maschinen in unseren Fabriken **Neustadt an der Haardt** sowie **Korntal** bei Stuttgart im Betrieb vorgeführt werden.

Rationellste und hygienische Beleuchtung
mit Diffusoren von

Ritter & Uhlmann, Basel

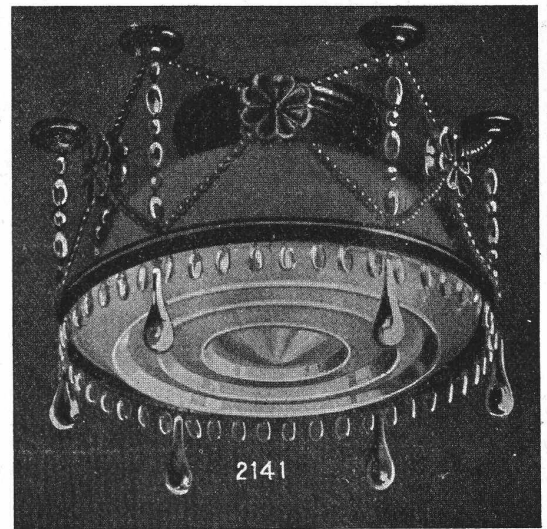

2141

Schweizer Patent Nr. 52792 Deutsches Patent Nr. 230677
Oesterr. Patent Nr. 53406 Englischs Patent Nr. 6081
Amerikanisches Patent Nr. 993877 etc. etc.

Bevor Sie Bauten beginnen

vergessen Sie nicht, für die notwendigen Transport-Anlagen, Bau-Maschinen und Werkzeuge die Verkaufs- u. Mietspreise d. Rollmaterial- u. BaumaschinenAkt.-Ges. „RUBAG“, Zürich, Seidengasse 16, einzufordern; es liegt dies in Ihrem eigenen Interesse, auch wenn Sie kostenlos für Sie die

Kataloge der „RUBAG“ verlangen!

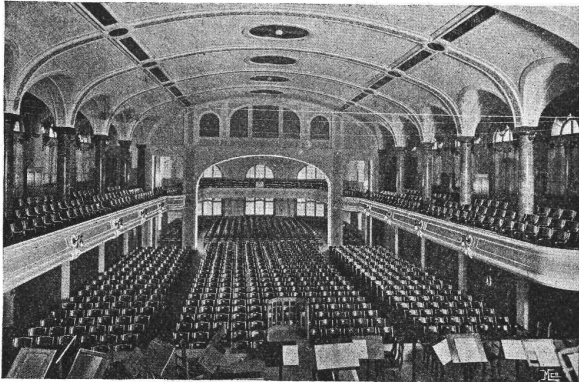

Tonhalle St. Gallen — Möbliert 1909

Aktien-Gesellschaft Möbelfabrik Horgen-Glarus in Horgen

Telephon Nr. 10 — Gegründet 1880 — Telegr.: Stuhlfabrik Horgen

Erzeugnisse: Mobiliar aus gesägtem, sowie aus massiv gebogenem Holz (sogen. Wienermöbel) für Innenräume, Restaurants, Speisesäle, Cafés, Confiseries, Vestibules, — Gärten, Theater, Konzertsäle und Kinematographen. —

Massenbestellungen.

Grösste Leistungsfähigkeit.

Konkurrenzpreise.

King's Patent-Flammrohrkessel

mit Wasserzirkulationsrohr.

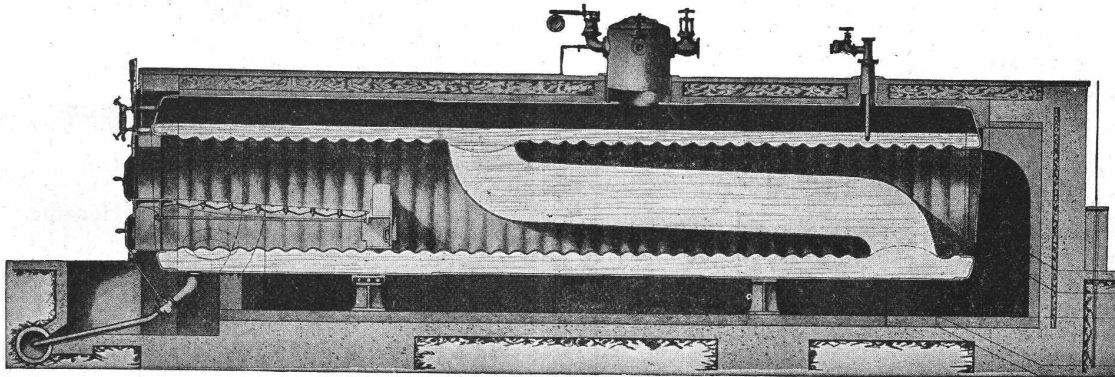

Hervorragende Neuerung im Dampfkesselbau. Intensivste Wasserzirkulation.

90 Prozent Mehrleistung bei gleichbleibendem Nutzeffekt gegenüber den bisherigen Flammrohrkesseln.

Kürzeste unter Drucksetzung. — Vollkommenste Temperatur-Ausgleichung.
Höchstes Verdampfungsvermögen. — Kein Kesselsteinansatz.

Man verlange ausführlichen Prospekt von der

Maschinenfabrik King & Co., A.-G., Zürich

Plan-Konkurrenz

zur
Erlangung von Planentwürfen
für

eine neue Kirche und ein neues Pfarrhaus in Lyss, Kanton Bern

Die Kirchgemeinde Lyss eröffnet einen architektonischen Wettbewerb unter den seit wenigstens einem Jahre im Kanton Bern niedergelassenen schweizerischen Architekten zur Einreichung von Entwürfen für eine neue Kirche und ein neues Pfarrhaus. Dem Preisgerichte, bestehend aus den Herren Architekten Ed. Joos in Bern, O. Pflighard in Zürich und Professor Rittmeyer in Winterthur, wird zur Honorierung der prämierten Entwürfe die Summe von Fr. 4400 zur Verfügung gestellt. Die vom Preisgerichte genehmigten Bedingungen für den Wettbewerb können samt dem Bauprogramm und dem Situationsplan beim unterzeichneten Präsidenten des Kirchgemeinderates bezogen werden. Termin für die Einreichung der Entwürfe: **30. Sept. 1914.**

Lyss, den 30. Mai 1914.

Namens des Kirchgemeinderates,

Der Präsident:

J. Brechbühler, a. Sek.-Lehrer.

Der Sekretär:

M. Billeter, Pfarrer.

Bau-Ausschreibung

Die Sennereigenossenschaft Bütschwil hat den Bau einer
neuen Käserei

zu vergeben. Plan und Bauvorschriften können bei Bezirkstierarzt **Schönenberger**, zum **Bahnhof Bütschwil**, eingesehen werden, welcher auch allfällige Uebernahmsunterlagen entgegennimmt.

Dieselben sind bis zum **12. Juni, abends**, schriftlich einzu-reichen.

Die Sennereigenossenschaft.

Kirche Fluntern

Die Ausstellung der für die Kirche Fluntern eingelangten Projekte geht mit dem **3. Juni** zu Ende. Es wird ersucht, die nicht prämierten Projekte in der Zeit vom **4. bis zum 11. Juni**, jeweilen vormittags, im Polytechnikum abholen zu lassen. Wenn Zusendung gewünscht wird, bitten wir um Einberichtigung der Adresse. Die bis zum **11. Juni** verbleibenden Projekte werden unter Eröffnung der Kennvorturschläge den betreffenden Konkurrenten zugestellt.

Zürich-Fluntern, 3. Juni 1914.

Die Kirchenbaukommission.

RAG-PUMPE

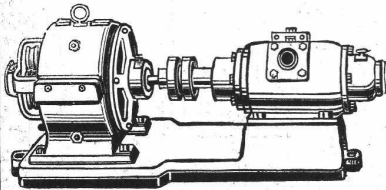

zur
Wasser-Versorgung

von
Privathäusern, Villen,
Gärtnereien etc.

RICH. KLINGER

G. m. b. H.
Gumpoldskirchen, N.-Ö.

BAU- U. MÖBELSCHREINEREI

H. HARTUNG

ZÜRICH 7 :: HEGIBACHSTR. 47

GESAMTER INNENAUSBAU
WOHNUNGS-AUSSTATTUNG
BÜRO- U. BIBLIOTHEKMÖBEL
:: EINZEL-AUSFÜHRUNG ::

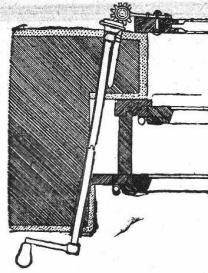

Fensterladen- Innenöffner

und Feststeller **D. R. G. M.**

Bestes und billigstes System, tausendfach be-währt. Prospekt kostenlos.

Fritz Kühne, Dresden A 19

F. GAUGER & C^o ZÜRICH

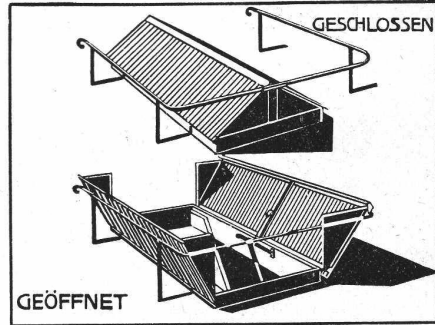

DECKEL FÜR
TERRASSEN AUSGÄNGE
(EIGENES SYSTEM)

Buenos Aires 1910: **Goldene Medaille.**

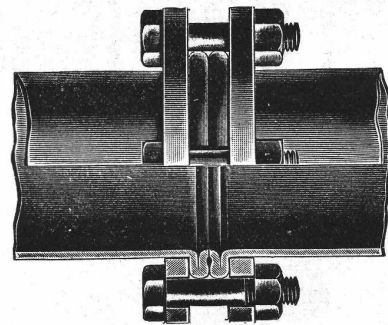

Düsseldorf 1902: **Goldene Staats-Medaille.**

Mannesmannröhren- Werke, Düsseldorf

liefern

Rohrleitungen für Hochdruck

aus nahtlosem Mannesmann-Stahlrohr
mit patentierter Doppelbördel-Flansch-
Verbindung u. a. Verbindungs-Arten.

Grosse Längen. Höchste Betriebs-Sicherheit.

Vertreter:

Bernh. Meyer, Postf. Bahnhof, Zürich.



Bagger

für elektrischen, Dampf- und Explosionsmotor-Betrieb.
Konstruktion Orenstein & Koppel.

Eimerkettenbagger
Löffelbagger
Schwimmbagger.

Verkauf und Vermietung von Baggern, sowie Rollbahnmaterialien jeder Art.

Schweizerische Aktiengesellschaft

Orenstein & Koppel
Zürich 1.

3 Löffelbagger } zur Zeit in der Schweiz
2 Eimerkettenbagger } im Betrieb.

F & S - Kugellager

Vollendete Konstruktion

Höchste Auszeichnungen

Höchste Präzision

ca. 4000 Angestellte

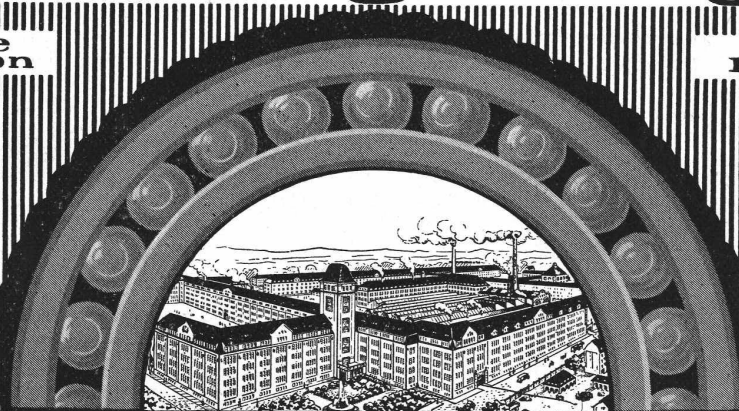

Schweinfurter Präzisions Kugellager-Werke

Fichtel & Sachs

Größte u. älteste Kugellager-Spezialfabrik der Welt
Kataloge und Kostenanschläge gratis!

Max Friedrich & Co., Leipzig-Plagwitz W.

Maschinen-Fabrik,
42jährige Spezialität.

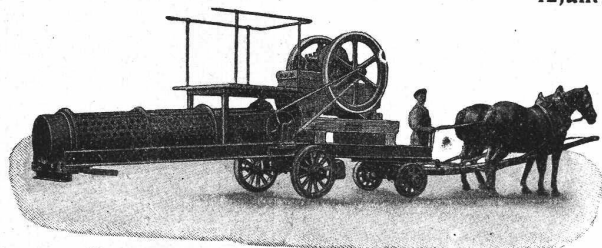

Ortsfeste und fahrbare Sandmahlanlagen.
Automobilsteinbrecher, Schotteranlagen auf Automobilen.

Ortsfeste, fahrbare **Schotteranlagen**

mit Patentsteinbrecher in neuester verbesserter Konstruktion mit doppelseitig schwingender und dabei das Material durchreißender Brechbacke, erzielt bei hervorragender Leistung einen möglichst gleichmäßigen Bruch.

Ueber 300 Patentsteinbrecher in kurzer Zeit geliefert.
Erstklassige Referenzen. 1a Zeugnisse.

Zerkleinerungsanlagen — Mahlanlagen — Sieb-
anlagen — Kieswaschanlagen
Benzinlokomotiven — Dampflokomotiven



COVENTRY
Geräuschlose Kettenantriebe
 Vorteilhafteste Kraftübertragung für Maschinen aller Art.

Wenig Raum beanspruchend
 Beste Kraftausnützung
 Geräuschlos
 Haltbar

Coventry Chain Co. Ltd., Coventry
 (England)

AMSLER & CO., FEUERTHALEN
 Generalvertreter für die Schweiz.
Kataloge und Offerten kostenlos.

Senking-Kochapparate
 Bamberger, beroi & Co., Zürich



**Patentverkauf
 oder Lizenzerteilung**

Für die folgenden Patente betreffend verschiedene Erfindungen bezüglich

Dampfturbinen
 (Gasturbinen) und
elektr. Maschinen

werden Käufer od. Lizenznehmer gesucht:

Nr. 39491, 39500, 39501, 39649, 39650, 40090, 40091, 42939, 43085, 43092, 43846, 47030, 47169, 51329, 51330, 55605, 55617, 56011, 56210, 56919, 56920.

Gefl. Offerten erbeten an
Aktiebolaget Ljungströms
 Angturbin, Finspong,
 Schweden.

**KOCHHERDFABRIK
 „ZAEHRINGIA“
 Freiburg - Schweiz**

Grösste Special-Fabrik der Schweiz



moderner
 Küchen-Einrichtungen
 für Hôtels, Restaurants,
 Anstalten, Private, etc.

Kostenvoranschläge u.
 Ingenieurbesuch gratis.

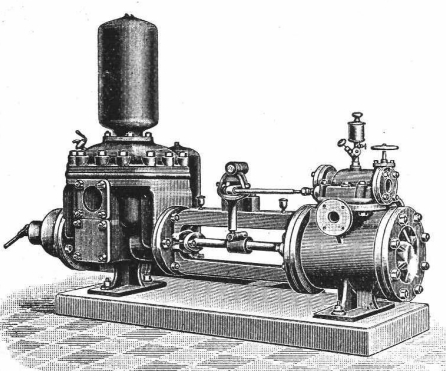

Schäffer & Budenberg
 G. m. b. H.
 Filiale Seebach
 Post- und Bahnstation Oerlikon

**Kesselspeise-
 Pumpen.**

**Schweiz. Landesausstellung
 1914**

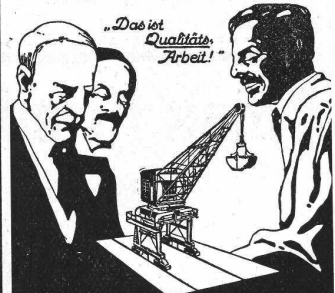

„Das ist Qualität Arbeit!“

**Modelle
 jeder Art**

Rheinische Modellbauanstalt,
 A. Schumann, Düsseldorf.
Gegründet 1882.

Vertreter: Ingenieur W. Thiele,
 Zürich, Gessner-Allee 28

Asphalt-, Beton- & Holzpflästerungs-Arbeiten

— aller Art —

Koch & Cie., vormals E. Baumberger & Koch, Basel



Holzzement- und Dachpapp-Dächer, Asphalt-Kegelbahnen, Asphalt-Parkett, Plättchen-Beläge

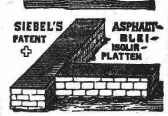

Siebel's Asphalt-Blei-Isolierungen gegen Feuchtigkeit :: Isolierungen gegen Wärme und Kälte mit imprägnierten Korkplatten. — Mehrjährige Garantie für alle Arbeiten.

SILICIUM-CARBID

zur Vermeidung der Abnutzung und des Glitschigwerdens von **Cementböden, Cementstufen, hydraulisch gepressten Bodenplatten** etc. Ferner für **Cementarbeiten** jeglicher Art, besonders für **Wasser-Druckanlagen** aus Beton, zur Verhinderung des Auswaschens etc. **liefert billigst**

Elektrizitätswerk LONZA A.-G., BASEL.

Zementwarenfabrik

Bangerter, Hs. & Fr. Schärer
Rapperswil am Zürichsee

ältestes und besteingerichtetes Geschäft der Ostschweiz. — Telephon Nr. 48

Spezialitäten: Portland-Zementröhren nach Pat. 21362 —
Kunststeine für Fassaden, Tür- u. Fenstereinfassungen etc.
— Imitation von Granit, Bollinger, Muschelkalkstein etc.
— Zementbausteine und Bodenplatten in 44 Dessins.
Geleise-Anschluss. Fahrbare Krane.

DELTA-METALL

Gußstücke jeder Grösse nach Modellen.
Schmiedestücke jeder Art nach Zeichnung.
Gepreßte Stangen und Profil-Leisten,
Gesenk-Schmiedestücke in verschiedenen
Legierungen von höchster Festigkeit und
Dehnung.

Deutsche Delta - Metall - Gesellschaft
Alexander Dick & Co., Düsseldorf - Grafenberg.

GIESSEREI BERN IN BERN

Konstruktionswerkstätten

Werk der Gesellschaft der L. von Roll'schen Eisenwerke

liefert als Spezialität:

Zahnradbahnmaterial, Hebezeuge, Eisenbahnmaterial,
Standseilbahnen, Schleusen- und Wehreinrichtungen

Telegramme:
Giesserei Bern

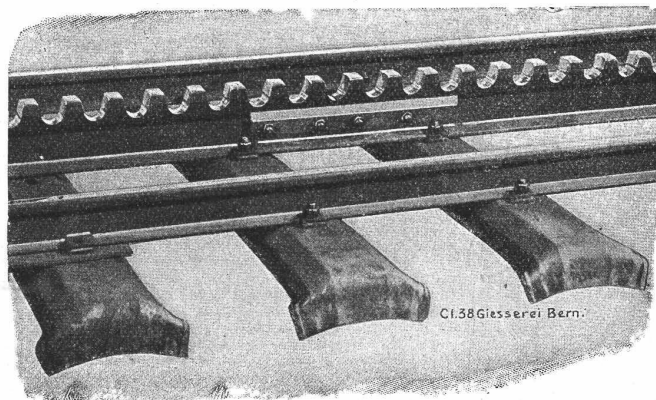

Cl. 38 Giesserei Bern.

Telephon 1066

Als Vertreter des Stahlwerks-Verband Düsseldorf für Rillenschienen-Oberbau liefern wir:

Rillenschienen mit den dazugehörigen Laschen
und sonstigem Kleineisenzeug,
und als Vertreter der Phönix-Werke in Ruhrort:

Weichen u. Kreuzungen hierzu. Wir empfehlen
uns ferner zur Lieferung von **Eisenbahn-Oberbaumaterial**

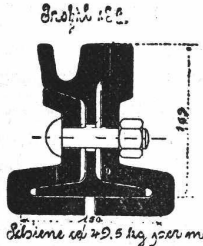

als: **Stahlschienen, Flusseisenschwellen, Kleineisenzeug, Weichen, Kranen, Drehscheiben, Schiebebühnen, Personen-, Gepäck- und Güterwagen etc.** für Normal-, Sekundär- und Bergbahnen.

Für Offertstellung in diesen Materialien, Einsendung von Zeichnungen, Anfertigung kompletter Oberbaupläne halten wir uns empfohlen

Fritz Marti Akt.-Ges. Bern.

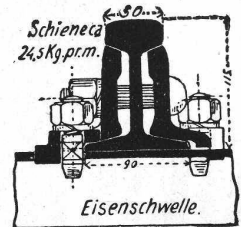

Südportal des Hauenstein-Basis-Tunnels.

Julius Berger
Tiefbau-Aktiengesellschaft
Berlin W 50 (Wilmerdorf)
Rankestraße 17

Fernsprech-Anschluß:
Pfalzburg 4227 u. 4228

Zweig-Niederlassungen in Olten
(Schweiz), Hamburg u. Bromberg

Unternehmung für Eisenbahnbauten, Straßenbauten und Wasserbauten aller Art, insbesondere Ausführungen umfangreicher Erd- und Felsen-Arbeiten, Naß- und Trockenbaggerungen und Tunnelbauten

Franz Méguin & Co. A.-G.

1000 Arbeiter

Dillingen-Saar.

Kapital M. 3 000 000

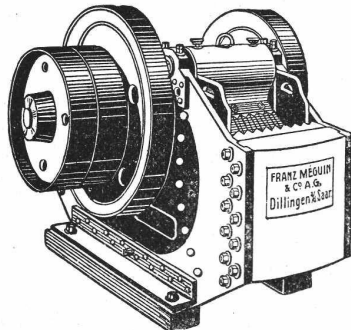

Backenbrecher

mit zerlegbarem, bruchsicherem Gehäuse aus Dillinger Panzerstahl

Auf der Werkbundaustellung in Köln sind unsere Brecher und Siebtrommeln D.R.G.M. ausgestellt.

Kies- u. Steinbrech-Anlagen

mit bruchs. Backenbrechern, Rundbrechern und Walzwerken für Schotter, Betonkies, Mauersand und Terrazzo.

Kugelmühlen	Trommelmühlen	Rohrmühlen
Schleudermühlen	Schlagkreuzmühlen	
Siebtrommeln	Transportbänder	Becherwerke
Schüttelsiebe	Windsichter	

Trockenanlagen für Sand, Kies, Kohle etc. etc.

Gelochte Hartstahl-Bleche