

Zeitschrift: Schweizerische Bauzeitung
Herausgeber: Verlags-AG der akademischen technischen Vereine
Band: 65/66 (1915)
Heft: 9

Werbung

Nutzungsbedingungen

Die ETH-Bibliothek ist die Anbieterin der digitalisierten Zeitschriften. Sie besitzt keine Urheberrechte an den Zeitschriften und ist nicht verantwortlich für deren Inhalte. Die Rechte liegen in der Regel bei den Herausgebern beziehungsweise den externen Rechteinhabern. [Siehe Rechtliche Hinweise.](#)

Conditions d'utilisation

L'ETH Library est le fournisseur des revues numérisées. Elle ne détient aucun droit d'auteur sur les revues et n'est pas responsable de leur contenu. En règle générale, les droits sont détenus par les éditeurs ou les détenteurs de droits externes. [Voir Informations légales.](#)

Terms of use

The ETH Library is the provider of the digitised journals. It does not own any copyrights to the journals and is not responsible for their content. The rights usually lie with the publishers or the external rights holders. [See Legal notice.](#)

Download PDF: 01.04.2025

ETH-Bibliothek Zürich, E-Periodica, <https://www.e-periodica.ch>

BENN KUPPLUNG

Patentiert in allen Industriestaaten
und überall als die **beste zuverlässigste** Reibungskupplung anerkannt.

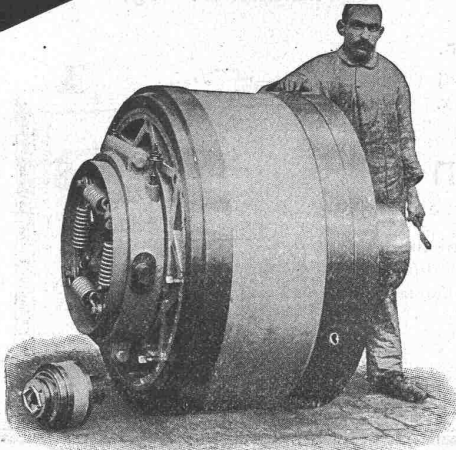

Benn Kupplung Nr. 12 für 600 PS
geliefert in eine Zementfabrik.

Reibungsflächen Eisen auf Eisen
Keine Holzbacken
Reibungsflächen laufen in Oel
Vollständig geschlossen
Reibungsflächen scheibenförmig
Keine vorstehenden Teile

Zum Ein- oder Ausrücken bei jeder Kraft und Geschwindigkeit während
des Betriebes.

TRANSMISSIONEN

KOMPLETTE ANLAGEN FÜR ALLE INDUSTRIEZWEIGE.

„LENIX“-Patent-Spannrollengetriebe.
Ausführungsrecht für die Schweiz.

SELLERSLAGER mit RINGSCHMIERUNG, mit herausnehmbarer unterer Laufschaale, Patent, als
Stehlager, Hängelager, Wand- und Säulen-Konsollager.
FESTE STEHLAGER mit RINGSCHMIERUNG und herausnehmbaren Weissmetall- oder Bronze-
schalen für Massiv- und Hohlwellen.

GESELLSCHAFT der L. v. ROLL^{SCHEN} EISENWERKE

EISENWERK CLUS.

Tüchtiger Monteur

für Eisenkonstruktionen zum sofortigen
Eintritt gesucht. Bewerbungen unter
Beifügung von Zeugnisabschriften und
Angabe der Lohnansprüche an

Dudweiler Eisenbau-Anstalt G.m.b.H.
Dudweiler an der Saar.

Ca. 4 Jucharten zu drainieren.

Offerten unter Chiffre Z. W. 672
an die Annoncen-Expedition
Rudolf Mosse, Zürich.

Zu kaufen gesucht Revolver- und Drehbänke Automaten

gut erhalten. Offerten mit An-
gabe von Fabrikat und Hauptdi-
mensionen, Gewicht und Preis
unter B. N. 2469 an die Annoncen-
Expedition

Rudolf Mosse, Basel.

Patentverkauf oder Lizenzabgabe

Die Inhaberin des Schweizer
Patentes Nr. 25453, betreffend
Hochspannungsisolator

wünscht mit schweizerischen Fa-
brikanten in Verbindung zu treten
behufs Verkaufs des Patentes, be-
ziehungsweise Abgabe der Lizenz
für die Schweiz, zwecks Fabrika-
tion des Patentgegenstandes in
der Schweiz.

Reflektanten belieben sich um
weitere Auskunft zu wenden an
das Patentanwaltsbureau **E. Blum
& C^o**, Bahnhofstr. 74, Zürich 1.

Neben unserem Prima Portland-Cement erfreut sich unser schnellbindender

Fisch-Cement

Immer grösserer Beliebtheit. Dieser
„Fisch-Cement“ eignet sich überall
da, wo bis jetzt der französische
Grenoble-Cement verwendet wurde,
indem er die gleiche Bindefzeit
und Festigkeit besitzt.

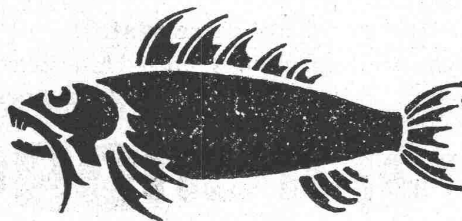

Façon Grenoble-Cement

Dagegen ist er billiger und kann
bei allen Händlern und Genossen-
schaften stets frisch in grössern
und kleinern Posten ab Lager be-
zogen werden, oder durch diese
direkt ab Fabrik in ganzen oder
kombinierten Wagen.

Jura-Cement-Fabriken Aarau und Wildegg.



GESELLSCHAFT DER LUDW. VON ROLL'SCHEN EISENWERKE
 · FILIALE: EISENWERK CLUS KT. SOLOTHURN ·



CLUSER HEIZKESSEL

für Warmwasser- und Niederdruck-Dampfheizung, sowie für gewerbliche Anlagen

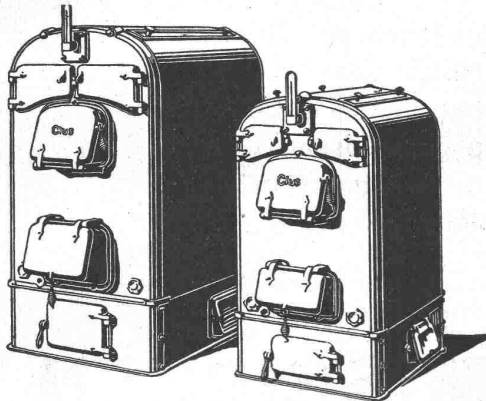

Bewährtes System.
 Bequeme Reinigung während dem Betriebe.

Radiatoren

55 verschiedene Modelle

Rippenröhren und Rippenheizkörper, Wärmeplatten, Ventile, Formstücke, Flanschen in Guss- und Schmiedeisen.

Zu beziehen durch die Installationsfirmen.

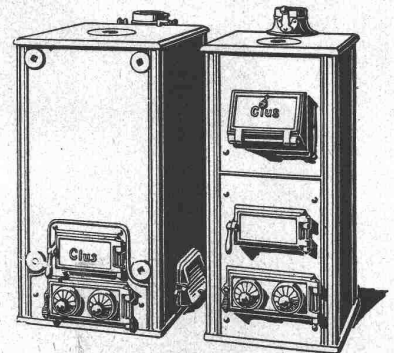

PATENT-BUREAU

Wilh. Reinhard, Zürich

Bahnhofstrasse 51, Telephon 7083

A. Jucker Nachf. v. Jucker-Wegmann

Paperhandlung z. Hecht Schiffplände Nr. 22, Zürich

Grosses Lager

von Pauspapieren, Pauselinen und Zeichenpapieren, Rollen und Bogen, in nur vorzüglichen Qualitäten.

Holzzementpapier, Dachpappen, Bodenteleg- u. Teppichunterlag-Papiere

HASLER A.-G., BERN

Antimagnetischer Universal-Präzisionsumlaufzähler und Schnittmesser „Hasler“

Unentbehrlicher Messapparat für Ingenieure, physikalische Laboratorien, techn. Lehranstalten, mech. Werkstätten, Textil-Industrie, Wasser- und Elektrizitätswerke etc. etc.

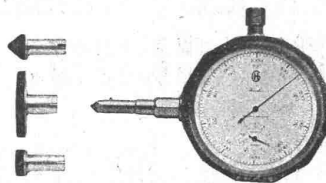

Taschenformat.

Verlangen Sie Prospekt.

GRAND PRIX

Schweiz. Landesausstellung Bern 1914.

Für junge Baumeister!
Italienisch in 2 bis 3 Monaten
 Sprachen-Institut Prof. Dr. Augustin, Lugano.

Revolverbänke

neue od. gut erhaltene, gebrauchte, für Metallbearbeitung mittlere Grösse, Spindelbohrung bis 30 mm, Spitzenhöhe 160-190 mm, zu kaufen gesucht. Offerten mit Angaben über Beschaffenheit und Preis unter Chiffre O. 962 Q. an Haasenstein & Vogler, Basel.

Ingenieur

Schweizer, mit Ia. Referenzen, mehrjährige Praxis im Wasserbau, speziell Wildbach-Verbauungen, sucht selbständige Stellung. Auch Ausland. Offerten unter Chiffre Z. G. 757 an die Annonc.-Expedition

Rudolf Mosse, Zürich, Limmatquai 34.

Erfindungs-Patente
 Marken-Muster- & Modell-Schutz im In- u. Ausland
H. KIRCHHOFER vormals Bourry-Séquin & Co., ZÜRICH
 1880. Gegründet.

Maschinen-Ingenieur

seit Jahren in London ansässig, im Brit. und Kolonialmarkt bestens eingeführt, sucht Vertretungen für die Schweiz in Maschinen und verwandten Industrien. Günstige Gelegenheit zu Einführung. Prima Referenzen. Anträge erbeten unter Chiffre Z. K. 710 an die Annoncen-Expedition Rudolf Mosse, Zürich.

Gelatine-Telsit

Sicherheits-Sprengstoff.

Im Gebrauch bei folgenden Tunnel-Unternehmungen:
 Jungfrau-Bahn, Münster-Grenchen, Lötschberg usw.

Spezial-Sprenggelatine

Neues, handhabungssicheres Dynamit

Alleinige Fabrikanten **Dynamit Nobel A.-G., Isleten, Kant. Uri**

Stellen-Vermittlung des Schweiz. Ingenieur- und Architekten-Vereins. — Sekretariat Paradeplatz 2, Zürich 1.
 (Die Stellenvermittlung ist für Arbeitgeber und Arbeitnehmer unentgeltlich. Bewerber sind ersucht, vor ihrer Anmeldung ein Reglement der Stellenvermittlung zu verlangen.)

Offene Stellen:

Ingenieur m. Erfahrung i. Wildbachverbauungen n. Griechenland. (108)
Bauführer mit Praxis für Normalspurbahn, speziell für Leitung von

Bagger- und grösserem Rollbahnbetrieb. (110)
Spezialist in Massenanfertigung von Zählern. (112)

Stellen suchen:

Elektro-Ingenieur, E. P., mit guter Praxis, deutsch und französisch perfekt, bevorzugt Traktion oder elektr. Zentralen. (361)
Architekt mit grösserer Praxis wünscht Stelle auf 1. März. (373)
Diplom-Ingenieur, perfekter Statiker (stat. unbest. Systeme), mehrjähr. Praxis in Eisenbeton, franz. und deutsch (Wort u. Schrift), ital. (379)

Es sind 56 Ingenieure, 21 Architekten, 2 Geometer, 7 Tiefbautechniker, 31 Hochbautechniker, 1 Betriebstechniker, 1 Heiztechniker, 4 Masch.-Techniker, 2 Eisenkonstruktoren, 3 Elektrotechniker, 1 Installateur, 1 Baubuchhalter, 20 Bauführer, 1 Bauaufseher, 1 Werkführer und 13 Zeichner, total 165 Stellensuchende bei uns angemeldet.

Bauführer gesucht

Auf April wird von Schweizer Firma tüchtiger, energischer Bauführer für grosse Eisenbetonarbeiten gesucht. Bewerber, welche erstklassige Referenzen über grosse Bauausführungen in Eisenbeton aufweisen können, wollen detaillierte Offerten mit Gehaltsansprüchen etc. unter Chiffre Z. V. 571 einreichen an die Annoncen-Expedition **Rudolf Mosse, Limmatquai, Zürich.**

Patentverwertung

Die Inhaber des schweizerischen Patentes Nr. 47458 auf: „**Transportabler Bohrrapparat mit Motorantrieb**“, wünschen das Patent zu verkaufen, in Lizenz zu geben oder anderweitige Vereinbarungen für die Fabrikation in der Schweiz einzugehen.

Anfragen befördert **H. Kirchofer** vormals Bourry-Séquin & Co., Ingenieur- und Patentanwaltsbureau in **Zürich 1, Löwenstr. 51.**

Patentverwertung

Die Inhaberin des schweizerischen Patentes Nr. 58864 vom 15. März 1912 auf: „**Mechanische Feuerung mit mindestens einer Entladestellung für den Rost**“, wünscht das Patent zu verkaufen, in Lizenz zu geben oder anderweitige Vereinbarungen für die Fabrikation in der Schweiz einzugehen.

Anfragen befördert **H. Kirchofer** vormals Bourry-Séquin & Co., Ingenieur- und Patentanwaltsbureau in **Zürich 1, Löwenstr. 51.**

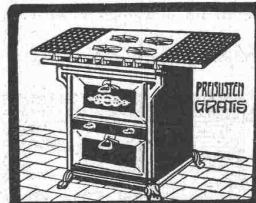

OFENFABRIK SURSEE
GASHERDE IN ALLEN GRÖSSEN
Nachweisbar als sparsamste, leistungsfähigste aller Systeme

Patentverwertung

Der Inhaber des schweizerischen Patentes Nr. 34810 auf: „**Empfänger für drahtlose Telegraphie**“, wünscht das Patent zu verkaufen, mit schweizerischen Fabrikanten beziehungsweise Interessenten in Verbindung zu treten, um das Patent in Lizenz zu geben oder anderweitige Vereinbarungen für die Fabrikation in der Schweiz einzugehen.

Anfragen befördert **H. Kirchofer** vormals Bourry-Séquin & Co., Ingenieur- und Patentanwaltsbureau in **Zürich 1, Löwenstr. 51.**

Ad. Salis, Ing.
 Gemeindestrasse 26
Zürich 7

Topograph. Aufnahmen, Projektierung von Strassen-, Bahn- und Wasserbauten, Kanalisationen. Bebauungspläne. Stat. Berechnungen, Expertisen, techn. Uebersetzungen in italienischer Sprache.

A. Werner-Graf, Winterthur
 Spezialgeschäft für Erstellung von **Boden- u. Wandplatten-Belägen.**

Kunstglasurplatten. Wandbrunnen.
 Glasierte Schüttsteine.

Goldene Medaille Landesausstellung Bern 1914.

A.-G. Verblendsteinfabrik Lausen

(Baselland)

Chamotte- und Steinzeug-Röhren-Werke

Klinker-Bodenplatten
 garantiert säure- und frostbeständig

Wandbeläge, Badzellensteine

Schäffer & Budenberg G. m. b. H.
 Fil. Seebach, Post- u. Bahnstat. Oerlikon

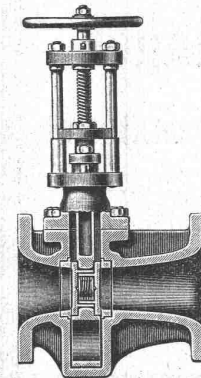

Hoehdruck-Dampfschieber

System Ferranti

Trotz Querschnittsverengung wird das Durchflussquantum nicht ungünstig beeinflusst. Die Konstruktion hat bedeutende Vorzüge.

MASCHINENFABRIK

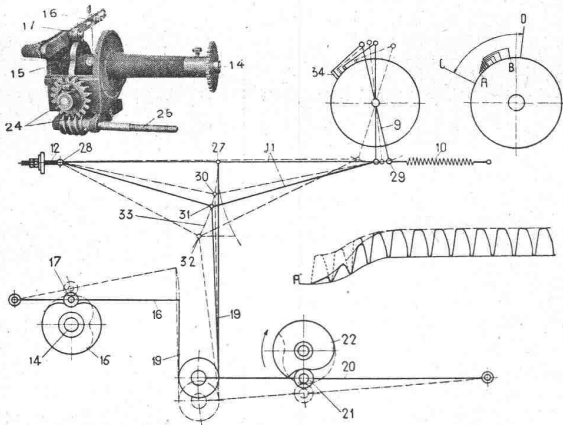

Spinnregler und schematische Darstellung des Reguliervorganges.

Ingenieurbesuch, sachverständige Beratung, Offerten, Spezialdruckschriften und Referenzen auf Anfrage kostenlos.

Elektrische Einzelantriebe
mit selbsttätiger Regelung der Fadenspannung für
Ringspinnmaschinen

durch

Einphasen-
und Drehstrom-Kollektor-Motoren
System Oerlikon — Patente in allen Staaten

Vorzüge:

Individuelle Anpassung der Spindel-Tourenzahl an die Garnnummer
Gleichmässige Fadenspannung
Gleichmässiges Garn
Möglichkeit des Spinnens weicher Schussgarne
Mehrproduktion 10 bis 25 Prozent
Ausrüstung ganzer Textilantriebe mit elektrischen Einzel- und Gruppen-Antrieben.

TELEGR-ADR:
USINE OERLIKON

OERLIKON

OERLIKON
BEI ZÜRICH

Giesserei Bern in Bern

Telegr.: Giesserei Bern

Konstruktionswerkstätten

Telephon Nr. 1066

Werk der Gesellschaft der L. von Roll'schen Eisenwerke

liefert als Spezialität:

Schleusen- und
Wehreinrichtungen

Hebezeuge, Eisenbahnmaterial

Standseilbahnen

Zahnradbahnmaterial

