

Zeitschrift: Schweizerische Bauzeitung
Herausgeber: Verlags-AG der akademischen technischen Vereine
Band: 83/84 (1924)
Heft: 2

Werbung

Nutzungsbedingungen

Die ETH-Bibliothek ist die Anbieterin der digitalisierten Zeitschriften. Sie besitzt keine Urheberrechte an den Zeitschriften und ist nicht verantwortlich für deren Inhalte. Die Rechte liegen in der Regel bei den Herausgebern beziehungsweise den externen Rechteinhabern. [Siehe Rechtliche Hinweise.](#)

Conditions d'utilisation

L'ETH Library est le fournisseur des revues numérisées. Elle ne détient aucun droit d'auteur sur les revues et n'est pas responsable de leur contenu. En règle générale, les droits sont détenus par les éditeurs ou les détenteurs de droits externes. [Voir Informations légales.](#)

Terms of use

The ETH Library is the provider of the digitised journals. It does not own any copyrights to the journals and is not responsible for their content. The rights usually lie with the publishers or the external rights holders. [See Legal notice.](#)

Download PDF: 26.11.2024

ETH-Bibliothek Zürich, E-Periodica, <https://www.e-periodica.ch>

Asphalt-Emulsion A.-G. Zürich

Hafnerstrasse 7

Unternehmung für Asphaltarbeiten

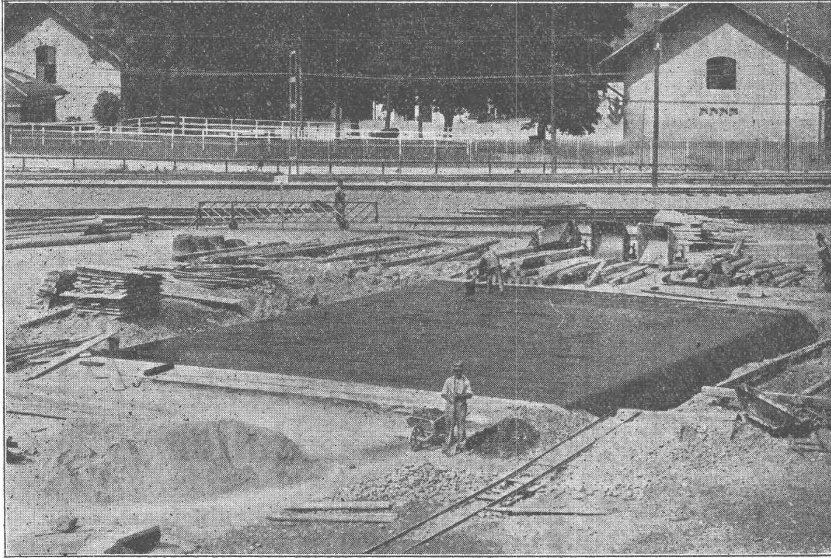

Mammutabdichtungen für Brücken,
Tunnels, Dächer, Terrassen, Fundamente,
Asphalt-Emulsion- und Eweol-Isolieranstriche
Porolith-Mörtelzusatz,
Gussasphalt-Beläge.

Mittlerestrasse-Unterführung Thun S. B. B. Mammut-Isolierung ausgeführt durch Asphalt-
Bau-Unternehmung H. Tschaggeny, Thun. Emulsion A.-G., Zürich.

Schweizerische Lokomotiv- und Maschinenfabrik Winterthur

Oeldruck-Schaltgetriebe

SYSTEM S. L. M.

(In- und Auslands-Patente)

Vorteile:

- Wegfall der Schwungrad-Kupplung.
- Kein Verschieben v. Zahnrädern od. Klauen.
- Sanftes Anfahren und stossfreier Uebergang bei Geschwindigkeitswechsel.
- Denkbar einfachste Handhabung.
- Unbegrenzte Lebensdauer.
- Grösste Betriebssicherheit.
- Keine Unfälle, da Möglichkeit von beliebiger Vorwärtsgeschwindigkeit **direkt** auf Rückwärtsgang zu schalten.

**Man verlange Vorführung
und Offerten.**

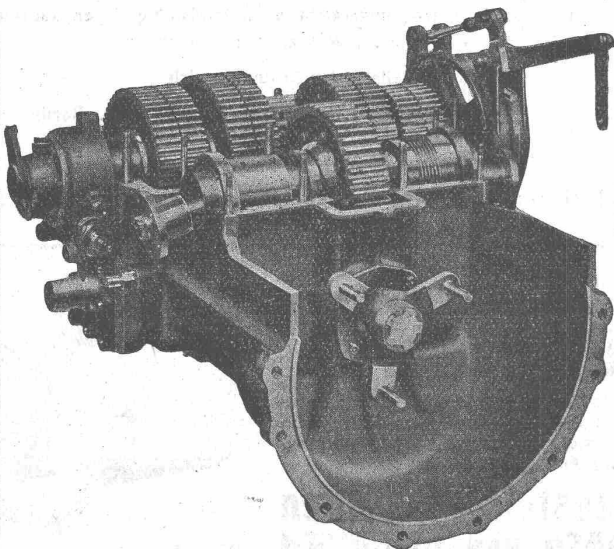

Lastwagen-Getriebe mit abgenommenem Getriebedeckel

Submissions-Anzeiger

Termin	Auskunftstelle	Ort	Gegenstand
15. Juli	Baubureau	Gurtellen	Verschiedene Bauarbeiten für den Neubau der kath. Kirche Gurtellen
15. "	F. Reiber, Architekt	Zürich 7	Erstellung der Privatstrassen in der Wohnkolonie an der Hardturmstrasse
17. "	Gemeinderats-Kanzlei	Ragaz	Ausführung der Verbauung des Fluppebaches bei Ragaz
21. "	E. Schäfer, Architekt	Zürich 2	Div. Bauarbeiten u. Lieferungen für den Neubau der reform. Kirche Dietikon
31. "	A. Wildhaber	Wallenstadt	Korrektion des Sifflerkanaals bei Wallenstadt

Joh. Müller Centralheizungen als Spezialität
Rüti (Zeh.), Teleph. 30 Zürich 1, Bellevue, Teleph. Hottingen 324 Chur, Teleph. 160

E.HÄNY & C^{IE}
MEILEN (SCHWEIZ)

Hoch- und Niederdruck-
Zentrifugal-Pumpen
 jeder Grösse
 für Wasserversorgungsanlagen
 und alle Zwecke der Industrie
Hauswasserpumpen - Anlagen
 «AUTOMAT»

GRAND PRIX  Schweizer Landes-Ausstellung Bern 1914



Das lästige und zeitraubende Zerschneiden der

Drahtziegel-Rollen
 fällt weg. Die
Schweiz. Drahtziegel-Fabrik A.-G., Lotzwil
 liefert
Drahtziegel-Streifen
 in allen Breiten.
 Muster und Preislisten verlangen
 Goldene Medaillen:
 Bern 1914, Barcelona 1921

Maschinen- u. Werkzeugfabrik A.-G. Reiden
 vorm. H. Bossart

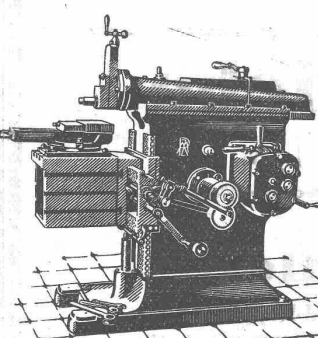

Shapingmaschinen
 in modernster Ausführung mit Stufenscheiben- u. Einscheiben-Antrieb.
 300, 450 und 600 mm Hub.

Kaltsägen
 für Sägenblätter von 30 und 40 cm Länge.

Transmissions-Organ
 Spezialität:
 Schmiedelserne Riemenschelben



ZIMMERIT schwarz 505

das Spezialpräparat, unerreichbar widerstandsfähig gegen Säuren und Laugen, Wasser und Feuchtigkeit

Wetterfester Schutzanstrich

Erzeugnis der Chemischen Werke Zimmer & Co., Berlin

General-Vertretung für die Schweiz:
J. G. Hans Oggenfuss-Reiche, Bern, Brunnadernstr. 28 D.
 Telefon Bollwerk 21.90

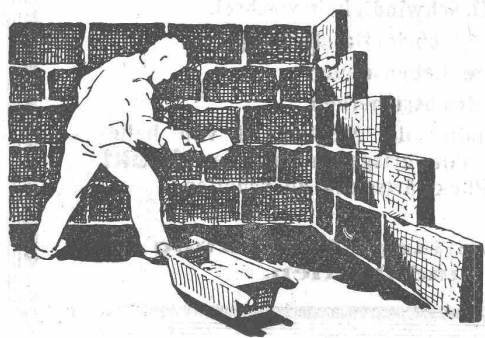

Eine epochemachende **UNIVERSAL-BAUPLATTE**

35 x 50 cm, tragfest (60 bis 80 kg/cm²), nagelbar, leicht (spez. Gewicht 0,8 bis 0,9), hochisolierend (Wärmeleit-zahl 0,12-0,14), feuersicher, wetterfest und volumenbeständig **fabrizieren die**

Welton - Baustein - Fabriken
GLOTEN-SIRNACH und OFTRINGEN
 (THURGAU) (Aargau)
 Telefon: Wil 16 Telefon: Zofingen 2.98

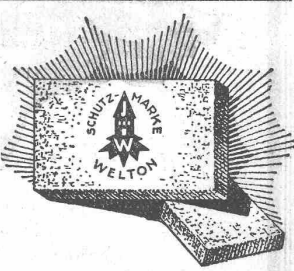

Diese Schutzmarke ist auf allen Welton-Platten eingepreßt

EISEN-KONSTRUKTIONEN und BLECH-ARBEITEN
aller Art
 wie Leitungsmasten, Schützensüge, Rohrleitungen, Reservoirs, Tanks, etc.
MASCHINENFABRIK BENNINGER A.-G., UZWIL

Gestein's - Bohrmaschinen

Ausgezeichnete Leistungsfähigkeit in jeder Steinart ohne Luftvorbereitungs-Anlage, ohne Rohrleitungen, nur elektr. Leitung. Immer betriebsfertig, billig im Betrieb. Verlangen Sie unsern Spezial-Prospekt.
 C. & E. FEIN, Rennweg 35, ZÜRICH.

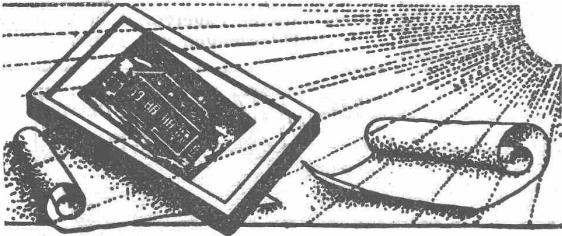

Lichtpausen div. Verfahren
 Plandruck — Zinkdruck

Elektr. u. pneumatische Lichtpausenapparate
 Erstkl. Pauspapiere für Bleistift und Tusch

Schweiz. Lichtpausanstalten A.-G.
 vorm. Haff & Cie., Zürich, Zähringerstr. 55 (Leonhardpl.)

Hartschotterwerk

Inhaber: H. GATTIKER-TANNER, Rapperswil
 empfiehlt seine anerkannt erstklassigen

**PFLASTERSTEINE u.
 HARTSCHOTTER**

Spezialhartschotter für Teerungen
 Mauersteine, Flickschotter, Betonsand

Bureau Mühlehorn, Tel. 27 - Bureau Rapperswil, Tel. 103

Quinten-Mühlehorn

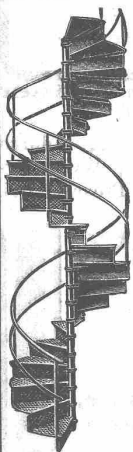

Gebr. Demuth

Telephon 170 **Baden** Telephon 170

Fabrik für

Moderne Blechbearbeitung
Patent. gepresste Treppen
Bauschlosserei
Eisenkonstruktionen
Patentierete Kessel

II. Abteilung

Sanitäre Einrichtungen
Elektrische Boyler und
Zentralheizungen

Ziegel A. G., Zürich

Telephon Seinau 66.98

Beste Bezugsquelle
 für

Bedachungsmaterialien

aller Art
 naturrot und altfarbig

Plan-Kopien Lichtpaus-
aller Art Paus- und Detail-Papiere und -Apparate.
ED. AERNI-LEUCH, BERN

**KITTLOSE
GLASDÄCHER**

System Zimmermann



**WALTHER & MÜLLER
- BERN -**

Georg Streiff & Co

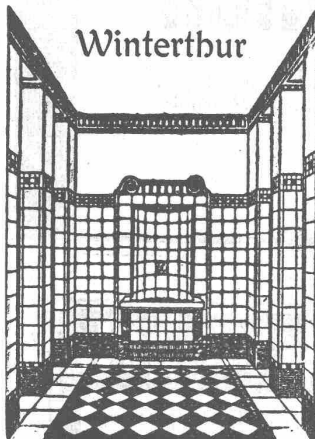

Winterthur

Spezial-Geschäft für keramische
Boden- und Wandbeläge



Silvo-Platten
sind
imprägnierte, wasser-
abweisende
Holzfaserstoff-Platten
für
Bau- und
Möbel-Schreinerei
Alleinige Fabrikanten:
Eternit Niederurnen

Betonmischer „Rondez“ u. „Müller“

fahrbar und stationär, für Hand- und Kraftbetrieb

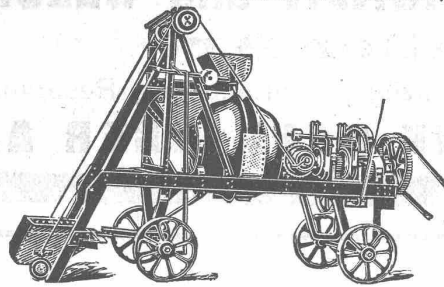

Steinbrecher, Wasch- und Sortier-
maschinen, Hebezeuge, Turmdreh-
krane, Bauwerkzeuge, etc., etc.

Schnellbauaufzüge „Hexe“

ROBERT AEBI & CIE., A.-G., ZÜRICH 1
INGENIEURBUREAU-MASCHINENFABRIK

J. Brun & Co
Nebikon
Telegr.: Brun, Nebikon, Teleph. 12



Hebezeuge
Ketten-, Stiften- und
Baumaschinenfabrik

Moderne

Hebezeuge

Flaschenzüge, Laufkatzen
Laufwinden, Fusswinden
Wellenböcke, Bauwinden
Stockwinden, Wandwinden

sowie

Bindketten, Galketten
kalibrierte Ketten usw.

prompt und billig.

Stets grosser Lagerbestand in kuranten
Hebezeugen und Ketten

HOHLKÖRPERDECKE · OHNE · SCHALUNG ·
EISENBETONPFOSTEN- & PLATTENFABRIK



SEILING-DECKE
BERN

Gusseiserne Muffen- und Flanschenröhren
sowie Formstücke

Schweizer
Normalien

Lager
in Winterthur



für
normalen
und höhern
Betriebsdruck

Kägi & Co., Winterthur

Telephon Nr. 496

ELEKTRO
REPARATUREN
jeder Art, prompt & gewissenhaft
KAEGI & EGLI
ZÜRICH
Telephon
S. 1054

GRIOT Tabellen für konfin. Träger
3. Auflage 1924, gebunden,

gegen postfreie Totalnachnahme von Fr. 12.— durch
Selbstverlag GUSTAV GRIOT, Ing., Wytikonstrasse 15, ZÜRICH, Telephon 183. — Prospekt frei.

MARTI & Cie.
Landesplattenberg, ENGI-Glarus
Dachschiefer
in allen Sorten. Rohe und geschliffene
Schieferplatten
für alle Bauzwecke
Fenstersimsen, Pissoiranlagen, Tischplatten,
Ofen-Unterlags- und Deckplatten, Anschreib-
und Schulwandtafeln

Kugel- und Rollenlager DWF

Präzisions-Stahlkugeln ab Lager in Zürich

Vertreter: Dr. HOIGNÉ vorm. M. Schoch & Co., Münsterhof 14, ZÜRICH 1

NEUBAUTEN der Zürcher Kantonalbank in Zürich.

Folgende Arbeiten werden hiemit zur öffentlichen Konkurrenz ausgeschrieben:

1. Steinhauerarbeiten:
 - a) der Strassenfassaden in Naturstein oder Kalksandstein;
 - b) der Hoffassaden in Kunststein;
 - c) im Innern des Gebäudes in Natursandstein oder Kalkstein.
2. Maurer- und Eisenbetonarbeiten zum Rohbau vom Erdgeschoss bis und mit Dachgeschoss.
3. Zentralwarmwasserheizung und Lüftungsanlage.

Eingabeformulare, Pläne und Bedingungen können in unserem Baubureau, Talstrasse 11 in Zürich bezogen bzw. eingesehen werden, für die Steinhauerarbeiten, die Zentralheizung und die Lüftungsanlage vom 14. Juli an, für die Maurer- und Eisenbetonarbeiten vom 4. August an.

Angebote sind mit der Aufschrift: „Offerten zu den Neubauten“ an das Präsidium der Zürcher Kantonalbank in Zürich einzureichen, für die Steinhauerarbeiten bis spätestens am 26. Juli, für die Zentralheizungen und Lüftungsanlage bis spätestens am 23. August und für die Maurer- und Eisenbetonarbeiten bis spätestens am 30. August.

Zürich, den 9. Juli 1924.

Zürcher Kantonalbank.

Der Inhaber des schweizer. Patents No. 96241, betreffend: **Elektrolyt für elektrische Akkumulatoren** wünscht, behufs Verkauf od. Lizenzabgabe, mit Reflektanten in Verbindung zu treten. Man beliebe sich zu wenden an Cabinet L. FLESCHE, ingénieur-conseil, 4, rue Pichard, LAUSANNE.

Der Inhaber des schweizer. Patents No. 97743, betreffend: **Wechselstrom-Relais** wünscht, behufs Verkauf oder Lizenzabgabe mit Reflektanten in Verbindung zu treten. Man beliebe sich zu wenden an Cabinet L. FLESCHE, ingénieur-conseil, 4, rue Pichard, LAUSANNE.

Gesucht

Bautechniker - Architekt

selbständig arbeitend, auf Bureau der Ostschweiz. Offerten mit Referenzen und Gehaltsansprüchen unter Chiffre Z. D. 1852 befördert **Rudolf Mosse, Zürich.**

Zu verkaufen:

Ein 4 Tonnen Saurer

Lastwagen

in bestem Zustand, Motor 45 PS, Ladebrücke 360×190 cm bei

K. Abderhalden-Schmid
Bottighofen (Thurgau).

Dampf- Kochkessel

f. d. Konserven- u. Genussmittelindustrie, chemische Fabriken, Grossküchen etc., in jeder gewünschten Ausführung

H. Klaus, Ing., Zürich 4
Apparatebau, Kupferschmiede
Rohrleitungsbau



**„Express“
Akten-, Brief- u.
Speise-Aufzüge**

mit geräuschlosem Gang

erstellen

Gebr. Gysi & Cie.

Baar-Zug

Telephon Nr. 93

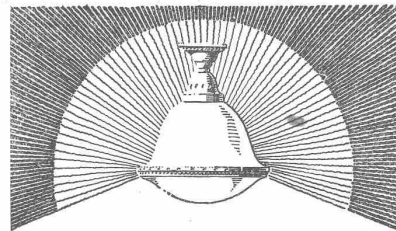

B.A.G.
DIFFUSOREN

sind als die ideale und beste
Befeuchtung für Büros, Schulen
öffentliche Gebäude etc. kaufensier

Weltbekannt
B.A.G.
BRONCEWARENFABRIK A.G.
TURGI

Verkaufsbüros und Lager in
Zürich: Kaspar Escherhaus,
Paris: 39. Quai Bourbon
Brüssel: 32. Rue de Cassart
Mailand: 17. Via Plinio
London: 37. Tottenham Street SW1
Manchester: British B.A.G. Ltd.

Isolier-Kronengrund
mit Zusatz von Kronenweiss

isoliert alle Teerölfarben, Karbolineum, Anilin-
farben, verräucherte und verussste Decken,
Rost, Fett- und Schmutzflecken, Wasserränder
und dergl.

Kostenlose Anleitung erteilen:

**H. Keller & Co., Selnau-
strasse Zürich**

Oelfreie Grundiermittel-Gesellschaft

Telephon: Selnau 79.05

De Laval

Ölreiniger für Transformatoren-, Schalter- u. Schmieröle

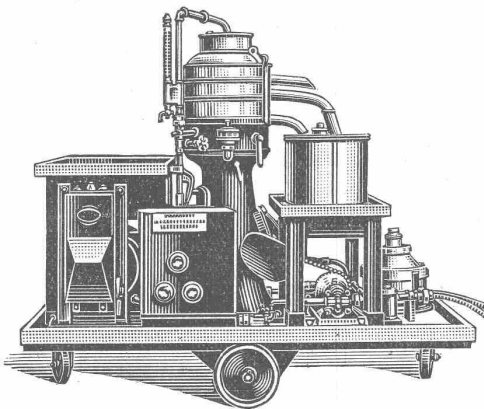

Wirkungsvollste Reinigung u. Entfeuchtung
Geringste Betriebskosten

Komplette transportable Aggregate,
Spezialmodelle für Gaswerke und
chemische Industrien

Tausende von „De Laval“ Ölzentrifugen
befinden sich zur grössten Zufriedenheit der
Besitzer in täglichem Gebrauch

Verlangen Sie den Prüfbericht des Schweiz.
Elektrotechnischen Vereins von der

Generalvertretung für die Schweiz

Wenger & Cie

INGENIEURBUREAU ■ ZÜRICH 1

Telephon Selnau 68.26 :: Uraniastrasse Nr. 15

Patent-Verwertung

Die Inhaberin des schweizerischen Patentes Nr. 97845 vom 3. Juni 1921, betreffend:
 „Lagerung der Kurbelwelle am Webstuhl“,
 wünscht das Patent zu verkaufen, in Lizenz zu geben oder anderweitige Vereinbarungen für die Fabrikation in der Schweiz einzugehen.
 Anfragen befördert **H. Kirchofer** vormals Bourry-Séquin & Co., Ingenieur- u. Patentanwaltsbureau in **Zürich 1, Löwenstr. 51.**

Patent-Verwertung

Die Inhaberin des schweizerischen Patentes Nr. 97504 vom 21. Juni 1921, betreffend:
 „Lokomotiv-Dampfzylinder mit Ventilsteuerung“,
 wünscht das Patent zu verkaufen, in Lizenz zu geben oder anderweitige Vereinbarungen für die Fabrikation in der Schweiz einzugehen.
 Anfragen befördert **H. Kirchofer** vormals Bourry-Séquin & Co., Ingenieur- u. Patentanwaltsbureau in **Zürich 1, Löwenstr. 51.**



Eisen-Konstruktionen
HARTMANN & CIE.
BIEL - BIENNE
 Constructions métalliques

Nach Basel gesucht

Offert-Ingenieur

gewandter Korrespondent, deutsch und französisch in Wort und Schrift Bedingung, der über reiche Erfahrungen in allem. Ventilation, Trocknung, Rauchabsaugung etc. verfügt, zum baldigen Eintritt. Ausführliche Angebote mit Bild unter Kenntwort „Ingenieur“ an

G. Meidinger & Cie., Basel 12.



FRIES-KÜNG
 TELEPHON N. 2494 SEEFELDSTRASSE 149
ZÜRICH

Elektro-mechanische Werkstätte
 Aufzugbau- und Transmissions-Anlagen für jeden Betrieb.
 Sämtliche Reparaturen von Maschinen, Apparaten u. Motoren.

Patent-Verwertung

Die Inhaberin des schweizerischen Patentes Nr. 97489 vom 21. Juni 1921, betreffend:
 „Doppelsitzventil für Heissdampfmaschinen und Verfahren zu dessen Herstellung“,
 wünscht das Patent zu verkaufen, in Lizenz zu geben oder anderweitige Vereinbarungen für die Fabrikation in der Schweiz einzugehen.
 Anfragen befördert **H. Kirchofer** vormals Bourry-Séquin & Co., Ingenieur- u. Patentanwaltsbureau in **Zürich 1, Löwenstr. 51.**

Patent-Verwertung

Die Inhaber des schweizerischen Patentes Nr. 88382 vom 19. Oktober 1917, betreffend:
 „Verfahren zum Oxydieren der Methylgruppe des Toluols“,
 wünschen das Patent zu verkaufen, in Lizenz zu geben oder anderweitige Vereinbarungen für die Fabrikation in der Schweiz einzugehen.
 Anfragen befördert **H. Kirchofer** vormals Bourry-Séquin & Co., Ingenieur- u. Patentanwaltsbureau in **Zürich 1, Löwenstr. 51.**

Härten und Wasserdichtmachen von Zement und Kunststein, vollkommen staubfreie Zementböden,
 d. Anstrich m. Kieselfluorsalzen.
 Auskunft u. Bemusterung kostenlos u. unverbindlich. Offerten unter Chiffre Z. H. 1722 befördert **Rudolf Mosse, Zürich.**

Einige erstklassige,

Theodolite Nivelliere
 wegen Geschäftsaufgabe **billig** zu verkaufen.
 Gefl. Anfragen an Postfach 16, Zürich-Neumünster.

Gesucht jungen Architekt-Zeichner

mit Planerrichtungs- und Perspektivenkenntnissen. Offerten mit Ansprüchen und Zeugniskopien sind unter Chiffre P.3287 F. an **Publicitas Freiburg**, einzureichen.

BEWÄHRTER
Euböolith
BELAG
 SEIT 25 JAHREN ÜBER 8000000 m² AUSGEFÜHRT
EUBÖOLITHWERKE A. G. OLTEN

Grobbleche.

Rd. 500 t unbearbeitetes Turbinenrohrleitungsmaterial 15+27 mm stark, S.-M.-Flusseisen, 36—42 kg Festigkeit, 25 % Dehnung

bei Ruhrbesetzung doppelt bestellt, jetzt überzählig, im Ganzen oder in einzelnen Posten **sofort zu verkaufen.** Einzelverzeichnis auf Anfrage.

Staatliche Bauleitung für das Walchenseekraftwerk Kochel, Oberbayern.

Zu verkaufen: 90 m Industriegeleise

von 70 cm Spurweite, billig abzugeben bei

Möbelfabrik **GYGAX & LIMBERGER** Altstetten-Zürich.

Der Inhaber des schweizer. Patents No. 102459 betreffend: **Vorrichtung zur automatischen Bremsung elektrischer Motoren** wünscht, behufs Verkauf od. Lizenzabgabe mit Reflektanten in Verbindung zu treten. Man beliebe sich zu wenden an **Cabinet L. FLESCHE**, ingénieur-conseil, 4r. Pichard, LAUSANNE.

Architekt

Dipl. E. T. H., 28 Jahre, mit mehrjähriger Auslandspraxis, sucht Stellung in Architektur-firma oder Baugeschäft, bevorzugt Platz Zürich.

Gefl. Offerten unter Z. E. 1853 befördert **Rudolf Mosse, Zürich.**

Sieben ausstudierter **Bautechniker**

sucht Anfängerstelle in Architekturbureau. **Pietro Bazzari, Vico-Morcote** (Kt. Tessin).

Zu verkaufen

1. gusseisene Säule, 4 m lang, ca. 500 kg schwer, 250 mm und 200 mm Durchm., schönes Profil, Preis 120 Fr. **K. Senn**, Langstrasse 207, Zürich.

Gesucht

künstlerisch befähigter, selbständiger

Architekt

flotter Entwerfer und Darsteller auf kleines Architekturbureau. Offerten mit Angaben der Gehaltsansprüche und bisheriger Tätigkeit unter Chiffre T.5185 Y. an **Publicitas Bern.**

Gesucht

jüngerer, arbeitsfreudiger

ARCHITEKT

künstlerisch befähigt, flotter Entwerfer und Darsteller nach Bern in kleineres, gut eingeführtes Architekturbureau m. Beteiligung. Offerten mit Angabe bisheriger Tätigkeit unter Chiffre Z. 500 an **an Publicitas Bern.**

R. DIETRICH & Co A.-G., ZÜRICH

Fabrik mit Geleiseanschluss in Altstetten. — Telephone: Selnau 18.90

Grosses Lager in Maschinenölen jeder Art

Transformatoren-Oele — Schalter-Oele — **Consistente Fette** — **Elektromotoren-Oele** — Turbinen-Oele — Dampfzylinder-Oele **Automobil-Oel** und **Motorwagenfett** — Wasserlösliches Bohrlöl Bodenöl — Leinöl — Bodenwichse — Schmierseife — Carbolinum etc.

Auto-Benzin **Luftkompressoren-Oele** — **Kugellager-Fett** **Auto-Benzin**

Meister & Co, Rüegsau (Bern)

(Oegründet 1869)

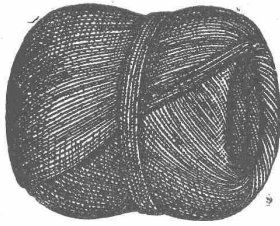

Fabrik von Bindfäden, Seilerwaren aller Art, Roll-laden- und Jutegurten, Treibriemen und Transportgurten
 Prompte und reelle Bedienung
 Verlangen Sie Muster und Preise

„DOCOFER“

ist die zuverlässige

Rostschutzfarbe

absolut **wetterfester**, **giftfreier**, **lichttächter** und infolge seiner grossen Ausgiebigkeit **billiger** Anstrich für Brücken, Geländer, Gasbehälter und Eisenkonstruktionen aller Art.
 Von den Schweizerischen Bundes-Bahnen und Behörden anerkannt.

ALLEINFABRIKANTEN:

Hans Dold & Cie., Lack- u. Farben-Fabrik, Wallisellen.
 Telephon No. 84

ALB. GULL & Co
Baugeschäft Zürich 1

Bleicherweg 36 Telephon: Sehnau 80.18

Façaden-Renovationen
Umbau-Arbeiten - Neubauten
Arbeiten in Eisenbeton

Haupt & Ammann, ZÜRICH

Warmwasserheizung vom Kachelofen aus

Ist die Idealste und rationellste Heizung für einzelne Etagen und kleinere Villen.

Ingenieur-Besuch, Projekte und Kostenberechnungen gratis.

Langjährige Erfahrung. — Prima Referenzen.



Cliche's Armbruster & Söhne Zürich
 für Buchdruck Ob. Zäune Tel. Hott.: 63 65

Chemisches Laboratorium**Dr. Paul Lanz, Bern**

Telephon Bollwerk 28.70 Gerbergasse 9

ANALYSEN

von Erzen, Mineralien, Metallen, Fetten u. Oelen, Wasser-Untersuchungen, Transformatorenöl-Untersuchungen
Gutachten - Beratungen - Expertisen

Ingénieur civil, diplômé Zurich, 32 ans, possédant expérience technique et compétence administrative, sérieuses références, actuellement

Directeur

d'une société importante de constructions industrielles à Paris,
cherche situation analogue

de préférence en Suisse ou en France.

Ecrire sous chiffre Z. F. 1720 à **Rudolf Mosse, Zürich.****Bau - Ausschreibung.**

Der **Gemeinderat von Ragaz** eröffnet hiemit Konkurrenz über die Ausführung der

Verbauung des Fluppebaches bei Ragaz.

Die bezüglichlichen Arbeiten umfassen in Hauptsachen:

Erdarbeiten 1800 m³
Beton- und Bruchsteinmauerwerk 800 m³

Pläne und Baubedingungen liegen auf der Gemeinderatskanzlei in Ragaz, wo auch Eingabeformulare zu beziehen sind, zur Einsicht auf.

Die verschlossenen, mit der Ueberschrift „Fluppebach-Verbauung“ versehenen Offerten sind bis spätestens 17. Juli 1924 dem **Gemeindeamt Ragaz** zu übermitteln.

Ragaz, den 1. Juli 1924.

Der Gemeinderat.

Kanton St. Gallen.**Bau - Ausschreibung.**

Die

Korrektion des Sifflerkanals bei Wallenstadt

wird hiermit zur Konkurrenz ausgeschrieben.

Die Arbeiten umfassen in der Hauptsache:

Materialaushub ca. 7000 m³
Trockenpflasterung ca. 1800 m²
Beton und Eisenbeton ca. 200 m³

Die Bauvorlage liegt bei Herrn Bauführer A. Wildhaber in Wallenstadt auf.

Offerten sind verschlossen und mit der Aufschrift „Sifflerkanal“ bis spätestens 31. Juli 1924 dem **Kantons-Ingenieur in St. Gallen**, einzusenden.

Flums, den 30. Juni 1924.

Die Seekommission.

EISENCONSTRUKTIONEN
 WERKPLÄNE - PROJEKTE
 STAT. BERECHNUNGEN
ROBERT SAHLI
 KONSTRUKTIONS-INGENIEUR, BASEL I.

EISENBETON
 INGENIEURBUREAU
DIPL. ING. F. TAUSKY
 ZÜRICH Seegartenstr. 6. 36.36-02
 LUZERN Waldstätterstr. 29. Tel. 3.
HOLZ

Erfindungs-Patente
 Marken-Muster- & Modell-Schutz im In- u. Ausland
H. KIRCHHOFFER vormals
Bourry-Séquin & Co., ZÜRICH
 1880. Gegründet

Zu verkaufen, einzeln od. zus. 13 Jahrg. und 2 Halbjahrg. der

Schweizer. Bauzeitung,

Juli 1910 bis Juli 1924, komplett, solid gebunden. Angebote unter Z. K. 1802 an

Rudolf Mosse, Zürich.

Gesucht

zu sofortigem Eintritt als Stütze des Bauführers für umfangreichen Neubau auf dem Platze Zürich erfahrener, energischer, und zuverlässiger

Bauführer

Anmeldungen mit frühestem Eintrittstermin, Zeugnisabschriften, Referenzen und Gehaltsansprüchen befördert unter Chiffre Z. S. 1809 **Rudolf Mosse, Zürich.**

TURBINES HYDRAULIQUES

ATELIERS DES CHARMILLES S. A.

GENÈVE
109, ROUTE DE LYON

RÉGULATEURS BREVETÉS

FONDERIE
DE FER ET DE BRONZE

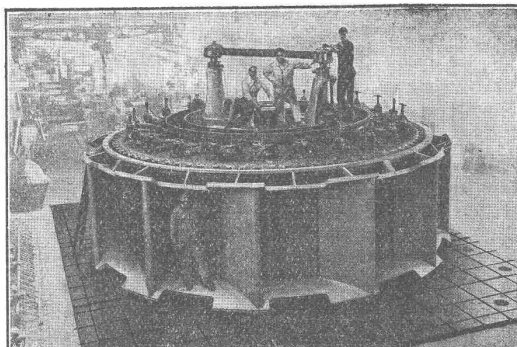

Une des turbines de Chancy-Pougny (Suisse)
Puissance 8700 CV, sous 9 m de chute

ELEKTRISCHE UNTERNEHMUNGEN

O. BÜRGI

Zürich 1 * Lausanne

Spezial-Geschäft für Freileitungsbauten jeder Art

KABEL-MONTAGEN

auf Grossleitungen nach patentiertem mechanischem Verfahren
- - Keine äussere Beschädigung mehr der Kabel - -



GESELLSCHAFT DER LUDW. VON ROLL'SCHEN EISENWERKE
· FILIALE: **EISENWERK CLUS** KT. SOLOTHURN ·

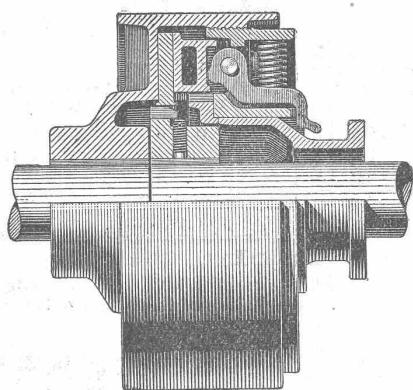

Benn-Kupplung, Typ NN,
zur Verbindung zweier Wellen

BENN-KUPPLUNG

Patentiert in allen Industriestaaten.

Durch langjährige Erfahrungen vervollkommnete Reibungskupplung.
Vollständig geschlossen. Reibungsflächen scheibenförmig.

Keine vorstehenden Teile.

Zum Ein- oder Ausrücken bei jeder Kraft und Geschwindigkeit während des Betriebes

TRANSMISSIONEN

Komplette Anlagen für alle Industriezweige.

Patent-LENIX-Getriebe.

Ausführungsrecht für die Schweiz.