

Zeitschrift: Schweizerische Bauzeitung
Herausgeber: Verlags-AG der akademischen technischen Vereine
Band: 87/88 (1926)
Heft: 17

Werbung

Nutzungsbedingungen

Die ETH-Bibliothek ist die Anbieterin der digitalisierten Zeitschriften. Sie besitzt keine Urheberrechte an den Zeitschriften und ist nicht verantwortlich für deren Inhalte. Die Rechte liegen in der Regel bei den Herausgebern beziehungsweise den externen Rechteinhabern. [Siehe Rechtliche Hinweise.](#)

Conditions d'utilisation

L'ETH Library est le fournisseur des revues numérisées. Elle ne détient aucun droit d'auteur sur les revues et n'est pas responsable de leur contenu. En règle générale, les droits sont détenus par les éditeurs ou les détenteurs de droits externes. [Voir Informations légales.](#)

Terms of use

The ETH Library is the provider of the digitised journals. It does not own any copyrights to the journals and is not responsible for their content. The rights usually lie with the publishers or the external rights holders. [See Legal notice.](#)

Download PDF: 15.03.2025

ETH-Bibliothek Zürich, E-Periodica, <https://www.e-periodica.ch>

SCHWEIZERISCHE BAUZEITUNG

WOCHENSCHRIFT FÜR ARCHITEKTUR / INGENIEURWESEN / MASCHINENTECHNIK
REVUE POLYTECHNIQUE SUISSE

OFFIZIELLES ORGAN DES SCHWEIZER INGENIEUR- UND ARCHITEKTEN-VEREINS
UND DER GESELLSCHAFT EHEMAL. STUDIERENDER DER EIDG. TECHN. HOCHSCHULE
GEGRÜNDET 1883 VON ING. A. WALDNER / HERAUSGEGEBEN VON ING. C. JEGHER

Vereins-Mitglieder, beim Verlag, Schweiz 32 Fr.,
Ausland 40 Fr. jährl.; Nicht-Mitglieder 40 bzw.
50 Fr., postamtl. 30 Cts. mehr. / Einzel-Nr. 1 Fr.

VERLAG CARL JEGHER, ZÜRICH
Dianastrasse Nr. 5 / In Kommission
bei Rascher & Cie., Zürich u. Leipzig

Inserate durch RUDOLF MOSSE, Zürich, die
viergespaltene Colonelzeile 50, Titelseite 80 Cts.,
Anzeigen ausländ. Ursprungs 60 Cts., Titelseite 1 Fr.



JALOUSIELADEN
mit *Eckfries*verbindung

+PATENT N° 61144

BESCHLÄGE

in bester Ausführung
fertig am Bau angeschlagen

Wilh. Baumann Rolladenfabrik Horgen

PRG
PRA

W. KOCH & Co, ZÜRICH
Eisen-, Hoch- und Brückenbau
Wehranlagen

Kittlose Verglasungen

mit hydraulisch gepressten Bleibanden für Oberlichter und Shedbauten aller Art, auf Eisen-, Holz- und Betonkonstruktionen, mit Draht- und Rohglas, widerstandsfähig gegen säurehaltige Dämpfe, erstellt
JAKOB SCHERRER, Bleicherweg 26, ZÜRICH 2

Fabrikation von Bleiröhren und Bleiprofilen aller Art - Kataloge und Offerten kostenlos

STREBEL-KESSEL

Für jeden Heizzweck
Für jede Grösse



STREBELWERK ZÜRICH

Torgasse 2 Telefon: Hottingen 49.33

Für jeden Brennstoff
Für jeden Raum

PERSONEN- & WAREN-AUFZÜGE

nach
bewährtem
System

für jede Leistung und Betriebsart

Schweiz. Wagonsfabrik Schlieren A. G., Schlieren-Zürich

Telephon: Selnau 11.15
Telegr.: Wagonsfabrik Schlieren

Spar-Kamin
 Auch für Entlüftungszwecke
 † PATENT
 vorzüglich geeignet
 88876

Hourdis, Bodenplättli, Hohlsteine
 und alle Arten Bedachungsmaterial

Ziegel A.G. Zürich
 Tel. Selnau 66.98

AT. C. ANGEN

KRAFTÜBERTRAGUNGSWERKE RHEINFELDEN A.-G. (BADEN)
 Kombinierte Rechen-Reinigungsmaschine mit doppeltem Schwenkkran

In- und
 Auslandspatente **MASCHINENFABRIK** Gegr. 1850
JONNERET SOHN, GENÈVE

Rechenreinigungsmaschinen f. jede Tiefe u. Rechenreinigung
 Projekte und Kostenanschläge kostenlos

Seit 1890

Ventilatoren

Garantiert
 30-50% Ersparnis
 (Patent)

KÜNDIG
 Ventilatoren u. Apparatebau
STÄFA

WEITERE ERZEUGNISSE:
 Absaugeanlagen für alle Bedürfnisse. — Luft-
 Erhitzer für Dampf- und Warmwasser. — Luft-
 Heizapparate für Fabriken, Hallen etc. — Rauch-
 gas-Luftrohre für Abwärmeverwertung. —
 Luftbefeuchtungsapparate für die Industrie. —
 Luftfilter (Metall) für elektrische Maschinen, Kom-
 pressoren etc. — Entnebelungsapparate für Färb-
 ereien etc. — Trockenapparate f. alle Materialien.

Gebr. Demuth
 Telephon 170 **Baden** Telephon 170

Fabrik für
Moderne Blechbearbeitung
Patent. gepresste Treppen
Bauschlosserei
Eisenkonstruktionen
Patentierete Kessel

II. Abteilung
Sanitäre Einrichtungen
Elektrische Boyler und
Zentralheizungen

Bäder- und Toiletten-Anlagen

für **Fabriken, Mehrfamilienhäuser, Villen** und **Hotels**

in individueller erstklas-

 siger Ausführung erstellt

JOS. ROTHMAYR, Ing., ZÜRICH 1
 Ia. Referenzen **Gessnerallee Nr. 40** Tel. Selnau 20.53

Die Umgestaltung Ihres Steinbruchbetriebes nach neuzeitlichen Grundsätzen

durch unsere vieljährig erprobten Einrichtungen

bringt eine erhebliche

Verminderung Ihrer Betriebskosten!

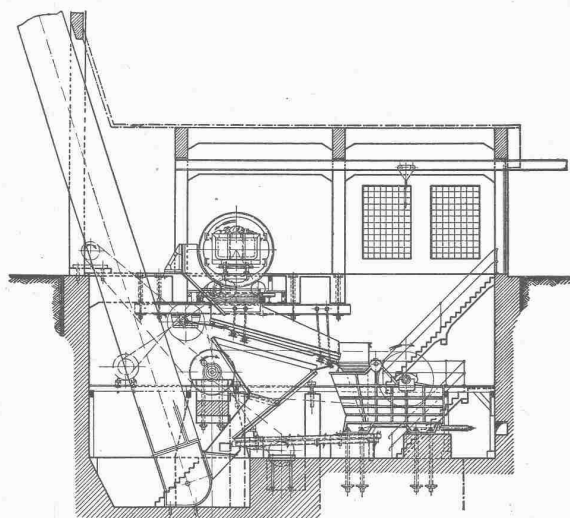

KRUPP-GRUSONWERK

11627

Kalksteinzerkleinerungs-Anlage

**Mehrere Gross-Steinbrucharanlagen
für je 100 Tonnen Stundenleistung
und mehr in Betrieb und Ausführung!**

Druckschriften, Angebote und technische Beratung durch Fachingenieure kostenlos.

KRUPP GRUSONWERK MAGDEBURG

Vertreter: **SPOERRI & Co., ZÜRICH, Walchestr. 27**

BURCKHARDT

Kolben- und Rotations-
Maschinen
50 jährige Erfahrung

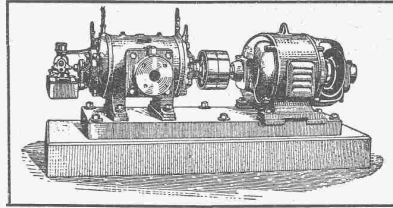

Riemenantrieb oder direkte
Kupplung mit Motoren
Erstklassige Ausführungen

KOMPRESSOREN — VAKUUMPUMPEN

MASCHINENFABRIK BURCKHARDT A. G. BASEL

MOTOSACOCHÉ- MOTORRÄDER

und

MAXIMAG- KLEINAUTOMOBILE

sind

höchste Präzisionsarbeit und
speziell für unser
Land geschaffen.

Verlangt Prospekte.

MOTOSACOCHÉ
A.-G.
GENÈVE

LANDIS & GYR- Wechselstrom- Schaltautomaten

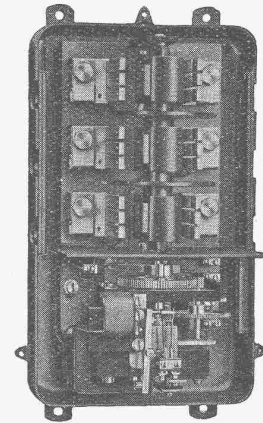

Die bewährten
Schaltapparate
für

Warmwasser - Versorgung
Landis & Gyr A.-G., Zug

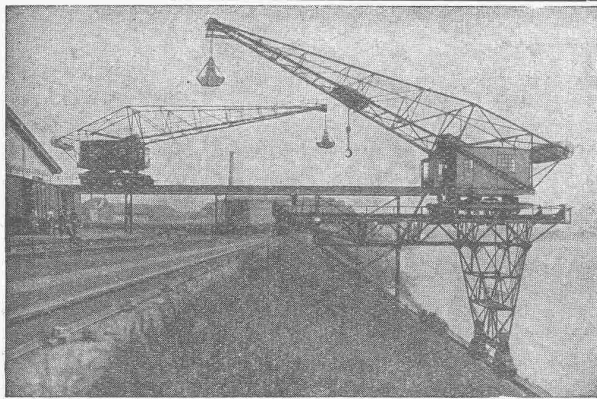

Hochbahn-Drehkran für Greiferbetrieb. Tragkraft 4 t, Ausladung 26 m, Hochbahn 200 m lang. | Halbportal-Drehkran für Greifer- und Stückgutbetrieb, Tragkraft 4 t bei 20 m Ausladung, 8 t bei 10 m Ausladung. Geliefert für den Rheinhafen Basel

MASCHINENFABRIK Ruegger & Co. A.-G. Basel

**KRANE ALLER ART
ELEKTROFLASCHENZÜGE
RANGIERANLAGEN, SPILLS
TRANSPORTANLAGEN
für Massen- u. Einzelgüter**

FÖRDERBÄNDER

LUFTSEILBAHNEN

Die Verwendung der Qualitätsöle



sichert einen vollkommenen und sparsamen Betrieb jeder der nachstehenden Maschinentypen

-- Turbinen --
 Dampfmaschinen
 Diesel - Motoren
 Semi-Diesel Motoren
 Elektro - Motoren
 Textil-Maschinen

Vacuum Oil Company
S. A. F.
65, Spalenberg — BASEL

Produzenten der Oele GARGOYLE MOBIL OIL für Automobile



MAAG-ZAHNRÄDER A.-G.
ZÜRICH

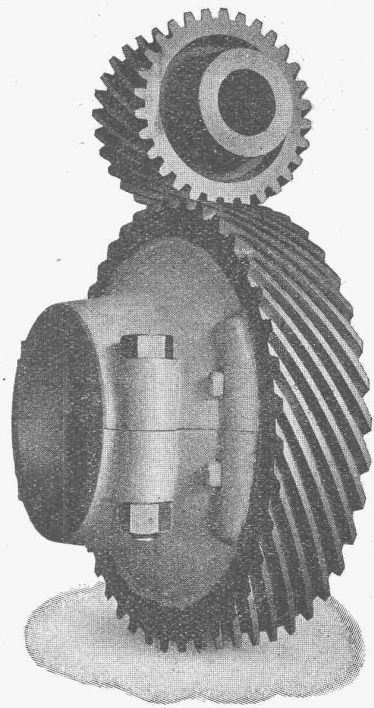

Komplette Reduktions- und Touren-erhöhungs-Getriebe

—

Zahnräder für alle Verwendungszwecke

—

Zahnradpumpen

Schraubrad-Getriebe zum Antrieb von Steuerwellen für Diesel-Motoren.

Schweizerische Lokomotiv- und Maschinenfabrik Winterthur

MOTOR-LOKOMOTIVEN
mit Oelschaltgetriebe in Grössen von 50 PS aufwärts



Vorteile des Oelschaltgetriebes:

- Stossfreier Geschwindigkeitswechsel.
- Sehr lange Lebensdauer der im Oel laufenden Zahnräder.
- Nutzeffekt des Antriebes ca. 95 %.
- Einfachste Handhabung.
- Allzeitige Betriebsbereitschaft.

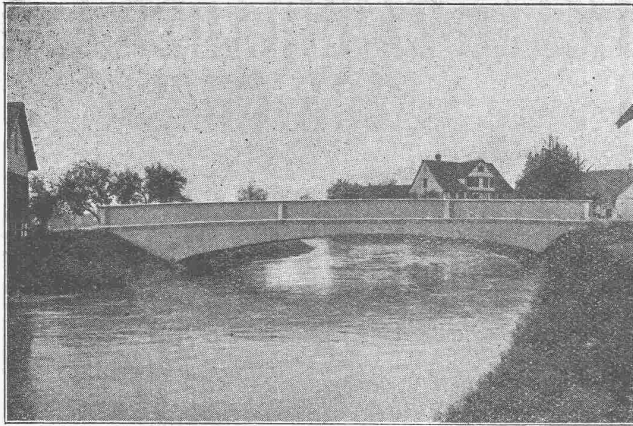

EISENBETON

Holz- und Eisenkonstruktionen in Hoch- und Tiefbau

E. RATHGEB, **DIPL.-ING.**
INGENIEUR-BUREAU

Zürich

Telephon: Hottingen 89.92

Stampfenbachstr. 63

KESSELSCHMIEDE

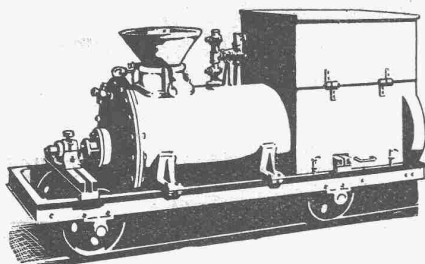

Mit dieser Cementinjectionsmaschine,
+ Patent,
werden auf die einfachste und billigste
Art Cementinjectionen in Tunnels, Stol-
len etc. ausgeführt. Lieferbar ab Lager

RICHTERSWIL

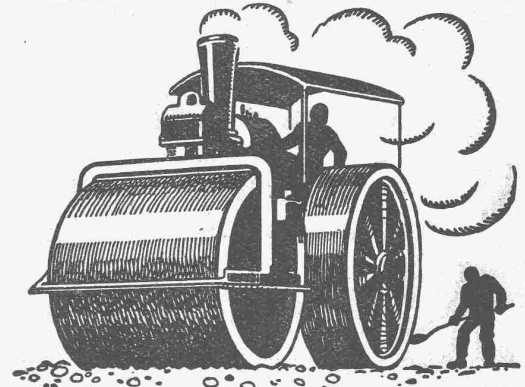

**SCHWEIZ. STRASSENBAU-
UNTERNEHMUNG A.G.**

BERN

LAUPENSTR. 8
TEL.: BOLLWERK 34.33

ZÜRICH
STEINWIESSTR. 40
TEL.: H. 43.81

LAUSANNE
RUE D'ETRAZ 20
TEL.: 20.28

OLTEN
SOLOTHURNERSTR. 4
TEL.: 7.88

ALPNACH
BAHNHOFPLATZ
TEL.: 7

Strassenwalzungen

Gegen Wasser und Feuchtigkeit:

Mörtelzusatz
für Cement-
und hydraulischen Kalk.
Weiss
Geruchlos

Mehr als

Baumeister, Bauverwaltungen, Architekten, Ingenieure im In- u. Ausland verwenden seit über 15 Jahren

„BIANCO“

3000 „BIANCO“

zudem das **Billigste** von allen ähnlichen gleichwertigen Produkten

Verlangen Sie kostenl. Besuch u. Vorlage erstkl. schweiz. Referenzen d. C. Natz & Co., Wallisellen (Zch.) - Tel. 207

Wir empfehlen uns gleichzeitig zur Uebernahme von allen Dichtungsarbeiten **während des Wasserdruckes.**

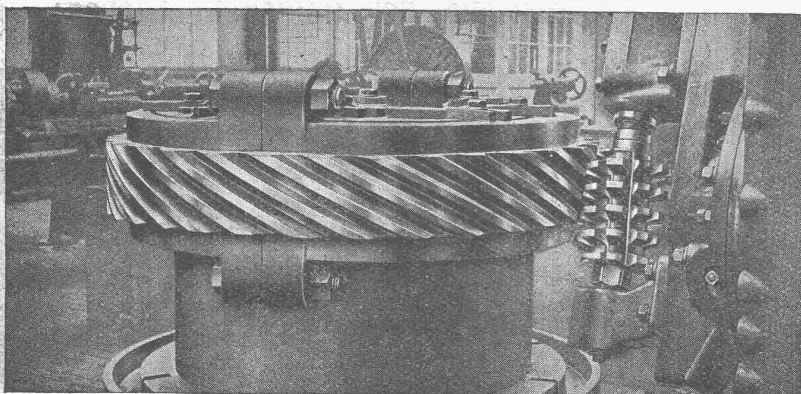

ZAHNRÄDER- FABRIK

Sauter, Bachmann & Cie., Netstal

**Zahnräder für jeden
Verwendungszweck.**

(Grosses Steuerrad für Schiffs-Dieselmotor, be-
arbeitet für die Firma Gebr. Sulzer, Winterthur.)

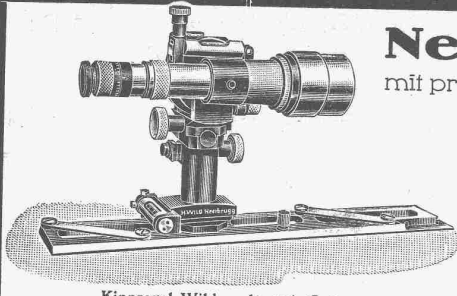

Kippregel Wild — 1/4 nat. Grösse

Neue Kippregel

mit praktischen Neuerungen — grösste Leistungsfähigkeit

WILD

**Universal-Theodolit, Präz. Distanzmesser
Nivellierinstrument**

— **Photogrammetrische Apparate** —

A.-G. Heinrich Wild - Heerbrugg (Schweiz)

Halte die Wände von Nässe frei —
Mische dem Mörtel „Lugato“ bei!



an Sicherheit:

weil öl- und fettfrei, in Wasser löslich, daher gleichförmige Verteilung im Mörtel,

an Güte:

„Lugato“ verbindet sich chemisch mit dem Mörtel, woraus kieselsaurer Kalk entsteht, der den Mörtel härtet

RUBAG

ROLLMATERIAL UND BAUMASCHINEN A.-G., ZÜRICH 1
Seidengasse 16

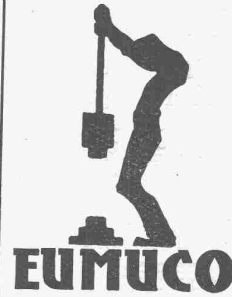

EUMUCO

baut für

**Schmiede
und Hütte**

Lufthämmer

bis 2000 kg Fallgewicht

Dampfhämmer

jeder Grösse

Falhämmer

bis 15000 kg Fallgewicht, neuart. Konstr.

Schmiedemaschinen

System „Ajax“

Biegemaschinen

Schmiedewalzen und

Fräsen

Hydraulische Pressen

und Anlagen

Mechanische Pressen

Hüttenmaschinen

usw.



EUMUCO, Aktiengesellschaft f. Maschinenbau

Schlebusch-Manfort bei Köln a. Rh.



GESELLSCHAFT DER LUDW. VON ROLL'SCHEN EISENWERKE

FILIALE: **EISENWERK CLUS** KT. SOLOTHURN

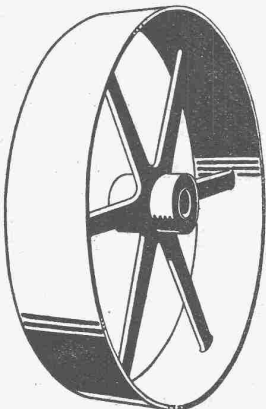

Riemenscheibe

TRANSMISSIONEN

In moderner Ausführung, mit Ringschmierlagern oder Kugellagern.
Komplette Anlagen für alle Industriezweige.

Benn's Patent-Reibungskupplungen.
Elektromagnetische Reibungskupplungen.

Patentiert in der Schweiz und im Auslande.

Patent-LENIX-Getriebe

FILIALE: **GIESSEREI OLTEN**

Rohguss zu Riemenscheiben und Zahnrädern
jeder Grösse und Konstruktion.

Euböolith-Böden

garantiert bestbewährter fugenloser Bodenbelag für Fabriken, Schulen, Bureaux. **Tel.: 3.35**
Euböolithwerke A.-G., Olten

Cliche's Armbruster & Söhne Zürich
für Buchdruck Ob. Zäune Tel. Hott.: 63 65

Oberrauch & Milentz, Davos

Elektrische Warmwasserbereitung.

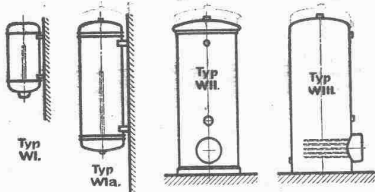

Kleinere elektrische Warmwasser-Erzeuger.

Elektrische Heizung.

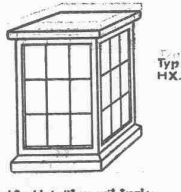

Elektr. Heizöfen mit trockener Wärmespeicherung.

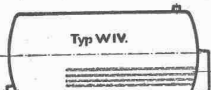

Elektr. Warmwassererzeuger mit Speicherung.

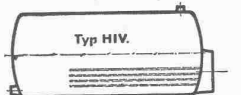

Elektr. Heizkessel für Warmwasserheizung mit Speicherung.



Elektrische Warmwassererzeuger ohne Speicherung.

Unsere Erzeugnisse.

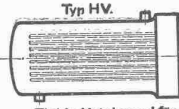

Elektr. Heizkessel für Warmwasserheizung ohne Speicherung.

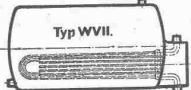

Warmwassererzeuger, durch elektrische a Dampf- oder Warmwasserheizung.

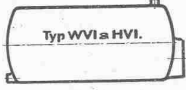

Speicheressel für alle Zwecke.

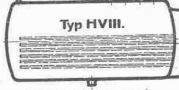

Elektr. Heizkessel für Dampfheizung.

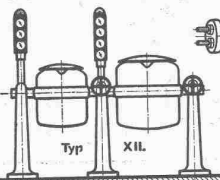

Elektrische Kippkessel.

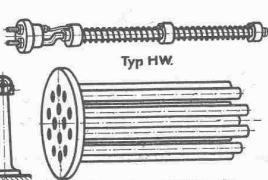

Einzelne elektrische Heizinsätze zum Einbauen.

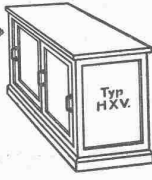

Elektr. Wärmeschänke.

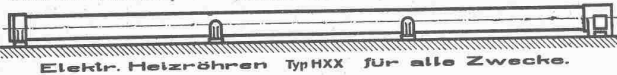

Elektr. Heizröhren Typ HXX für alle Zwecke.



die anerkannt beste Anstrichfarbe für Innen- u. Aussen.
Hochglänzend und Matt.

Generalvertreter für die Schweiz:
C. Hässig, Dufourstrasse 53, Basel.

Revisionen

von

Kompressoren, Strassenwalzen,

landwirtschaftlichen Traktoren,
Motor-Lastwagen,

besorgt prompt und sachgemäss in
modern eingerichteter Werkstätte

**FRITZ MARTI A.-G.,
BERN**

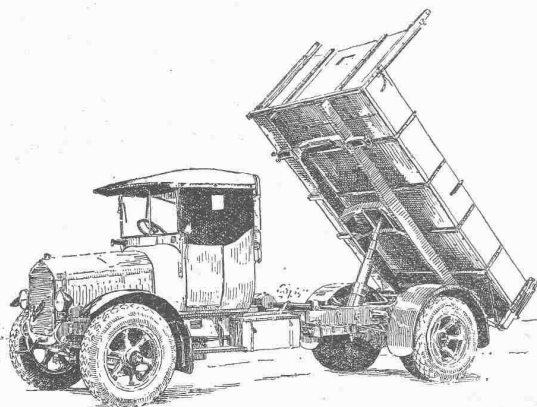

BERNA - Motorlastwagen

2 bis 5 Tonnen Nutzlast.

Motorkipper, Sprengwagen

Die Wagen für den strengen Dienst.

Motorwagenfabrik Berna A.-G., Olten