

Zeitschrift: Schweizerische Bauzeitung
Herausgeber: Verlags-AG der akademischen technischen Vereine
Band: 95/96 (1930)
Heft: 17

Werbung

Nutzungsbedingungen

Die ETH-Bibliothek ist die Anbieterin der digitalisierten Zeitschriften. Sie besitzt keine Urheberrechte an den Zeitschriften und ist nicht verantwortlich für deren Inhalte. Die Rechte liegen in der Regel bei den Herausgebern beziehungsweise den externen Rechteinhabern. [Siehe Rechtliche Hinweise.](#)

Conditions d'utilisation

L'ETH Library est le fournisseur des revues numérisées. Elle ne détient aucun droit d'auteur sur les revues et n'est pas responsable de leur contenu. En règle générale, les droits sont détenus par les éditeurs ou les détenteurs de droits externes. [Voir Informations légales.](#)

Terms of use

The ETH Library is the provider of the digitised journals. It does not own any copyrights to the journals and is not responsible for their content. The rights usually lie with the publishers or the external rights holders. [See Legal notice.](#)

Download PDF: 14.03.2025

ETH-Bibliothek Zürich, E-Periodica, <https://www.e-periodica.ch>

SCHWEIZERISCHE BAUZEITUNG

WOCHENSCHRIFT FÜR ARCHITEKTUR / INGENIEURWESEN / MASCHINENTECHNIK
REVUE POLYTECHNIQUE SUISSE

ORGAN DES SCHWEIZERISCHEN INGENIEUR- UND ARCHITEKTEN-VEREINS
UND DER GESELLSCHAFT EHEMAL. STUDIERENDER DER EIDG. TECHN. HOCHSCHULE
GEGRÜNDET 1883 VON ING. A. WALDNER / HERAUSGEGEBEN VON ING. C. JEGHER

Vereins-Mitglieder, beim Verlag: Schweiz 32 Fr.,
Ausland 40 Fr. jährl.; Nicht-Mitglieder: Schweiz
40 Fr., Ausland 50 Fr., bei der Post abonniert
40 Fr. / Einzel-Nummern 1 Fr. zuzüglich Porto

VERLAG CARL JEGHER, ZÜRICH
Dianastrasse 5 / Postcheck VIII 6110
Tel.: Selnau 45.07 ■ In Kommission
bei Rascher & Cie., Zürich u. Leipzig

Inserate durch die Aktiengesellschaft der Unter-
nehmungen RUDOLF MOSSE, Zürich / Die
viergespaltene Colonelzeile 50 Cts., Titelseite
80 Cts., ausländ. Anzeigen 60 Cts., Titelseite 1 Fr.

Holzrolltore

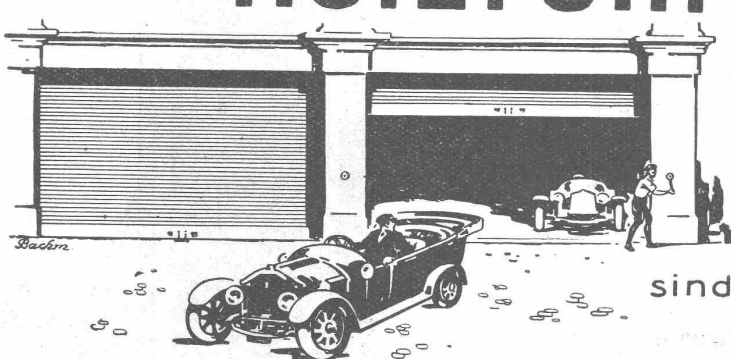

für
Garagen
Remisen
Lagerhallen

sind solid & isolieren gut.

★

Wilh. Baumann Rolladenfabrik Horgen

STREBEL

KESSEL FÜR ZENTRALHEIZUNGEN
BUREAUX: ZÜRICH 1, TORGASSE 2

HEIZUNG UND LÜFTUNG

HEINRICH LIER, INGENIEUR

TELEPHON: SEL. 92.05

ZÜRICH

BADENERSTRASSE 440

Schnelle Ausführung von
Eisenkonstruktionen
Eisenbaugesellschaft Zürich
in Zürich

Vereinigte Werkstätten Löhle & Kern A.-G. für
Eisenbau und W. Koch & Cie., Abt. Eisenbau

BURCKHARDT

Kolben- und Rotations-
Maschinen
50 jährige Erfahrung

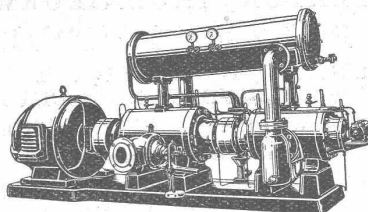

Riemenantrieb oder direkte
Kupplung mit Motoren
Erstklassige Ausführungen

KOMPRESSOREN — VAKUUMPUMPEN

MASCHINENFABRIK BURCKHARDT A. G. BASEL

ERNST HABERER & CIE. BERN

empfehlen ihre hervorragenden

STUCK- DEKORATIONEN

(Spezialfabrikat „STUCCOLIN“)

Aufträge direkt nach unseren Katalogen, sowie Arbeiten nach besonderen Entwürfen und Plänen werden prompt ausgeführt. Spezielle Zusammenstellungen aus unseren Katalog-Motiven für Decken, Wände etc. jeder Art und Grösse werden nach erhaltenen Unterlagen kostenlos gemacht. Bestens bewährt und eingeführt haben sich unsere TROCKENSTUCK-PLATTEN (10 bis 20 mm dick) und unsere TROCKEN-RABITZ-ARBEITEN als Verschalungen - Unterzüge - Ventilationskanäle und -Gitter - Kasettendecken mit oder ohne Plafondgrund etc.

Vorteilhafte Konditionen
KATALOGE zur Verfügung

Verlangen Sie Zeichnungen und Vorschläge unserer
neuzeitlichen und modernen Stuck-Dekorationen

Autogene Schweissanlagen, Dissou-Anlagen,
Zusatz-Schweissmaterial, Schweissarbeiten
TANKS, Konstruktionen

GEBR. BAUHOFFER, OLTEN

Prospekte zu Diensten Gegr. 1880 Telephon 18

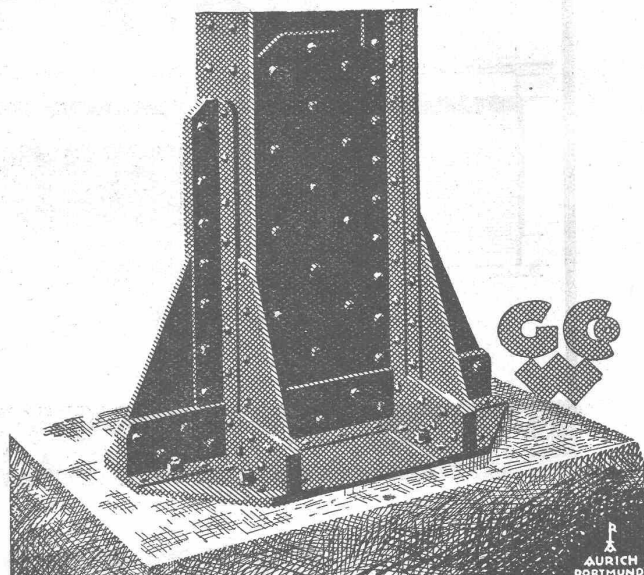

EISEN- KONSTRUKTIONEN

HOCHBAUTEN · MASTE · BLECHARBEITEN
PROJEKTE · STATISCHE BERECHNUNGEN

GEILINGER u. CO
WINTERTHUR

Spezialbefon A.G. Kunststeinwerke

Saad (St. Gallen) - Telephon Nr. 34

Basaltolit-Treppen und Beläge

granithart und gleitsicher

sind eine unserer **Spezialitäten**, die sich in Schulen, Krankenhäusern, Banken, Anstalten und andern öffentlichen sowie privaten Gebäuden **mit starkem Verkehr vorzüglich bewährten**.

Gerauhf, geschliffen und maffiert in diversen Tönungen.

POHLIG

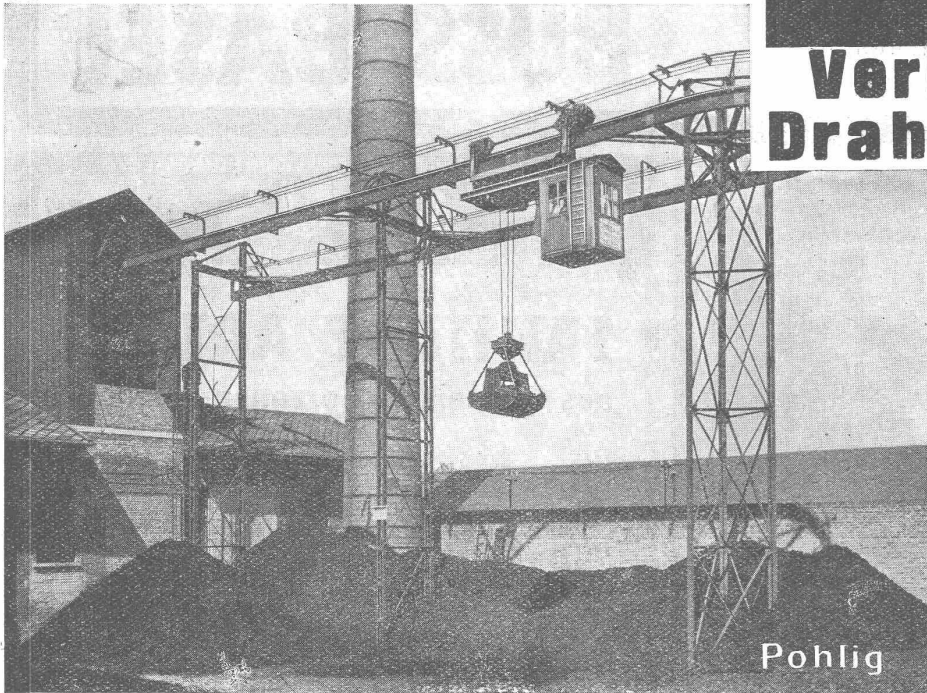

Verladeanlagen Drahtseilbahnen

Das Bild veranschaulicht eine Elektrohängebahn mit Führerstandskatze und Zweiseilgreifer für Kesselbekohlung. Stündliche Leistung: 14 t Braunkohle.

In über 55 Jahren unseres Bestehens bauten wir mehr als 6000 Drahtseilbahnen, Förder- und Verladeanlagen



**J. POHLIG AKTIENGESELLSCHAFT
KÖLN-ZOLLSTOCK**

Vertretung für die Schweiz:
FR. WALDHERR, ZÜRICH, SEEFELDSTR. 120

KRUPP GRUSONWERK MAGDEBURG

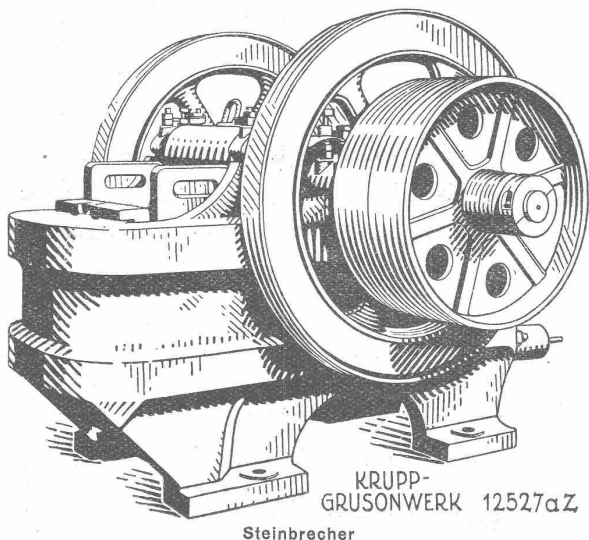

KRUPP-GRUSONWERK 12527aZ

Steinbrecher

Die Industrie der Steine u. Erden, die chemische Industrie, die Düngemittel-Industrie, bevorzugen

KRUPP-ZERKLEINERUNGS-ANLAGEN

Man kennt die Sorgfalt, mit der Projekte unter Berücksichtigung höchster Wirtschaftlichkeit der Anlagen von uns ausgearbeitet werden.

VERTRETER:

SPOERRI & Co., ZÜRICH

Walchestr. 27

Behälterbau

Druckrohre, Tanks, Silos, Bunker, Kessel, Blecharbeiten, Gasbehälter etc.

Brücken-, Hoch- u. Industriebauten, Masten, Stauwehre, Krane, Fenster, Tore, Türen

BUSS & BASEL

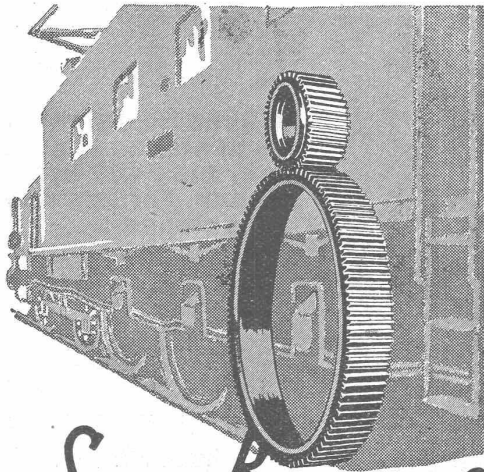

SAUTER, BACHMANN & CO
ZAHNRÄDER-FABRIK-NETSTAL

Telephon Nr. 444

Fabrikation von Zahnrädern, für jeden Verwendungszweck. Langjährige Erfahrungen in der Kraftübertragung vermittels Zahnräder jeder Art. Verzahnen eingesandter Radkörper. Beratung und Kostenvoranschläge bereitwilligst.

GESELLSCHAFT DER LYON-ROLLSCHEN EISENWERKE
CLUS
 EISENWERK CLUS IN KLUS (N.T. SOLOTHURN)

SANITÄRE ARTIKEL

aus Gusseisen, porzellan-emailliert

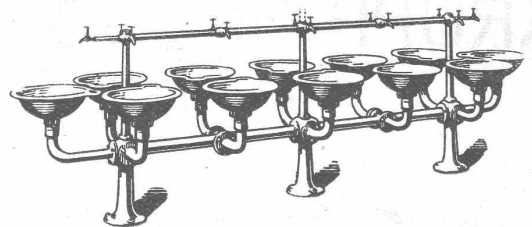
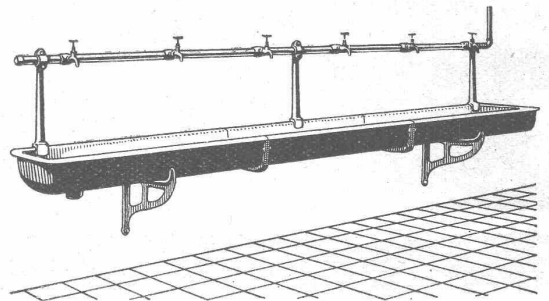

**Washbecken, Spülbecken, Ausgussbecken
 Waschtische, Wandbrunnen, Waschröge
 Reihenwaschanlagen, Konsolen, u. s. w.**

Katalog Nr. 213 auf Verlangen

Asphalt-Kochkessel



*Dachdeckeröfen
 Asphalt Darren*

Kesselschmiede Richterswil

BLITZ-GERÜST

OHNE STANGEN

das Ideal aller Gerüste für Fassaden von Wohn- und Geschäftshäusern, Kirchen und für Innen-Räume, wie Kirchen- und Saaldecken, Treppenhäuser usw.

Mietweise Erstellung für Um- und Neubauten durch:

GERÜSTGESELLSCHAFT A. G.
ZÜRICH 7 **ALTSTETTEN**

Tel.: Hottingen 21.84

Tel.: Uto 52.09

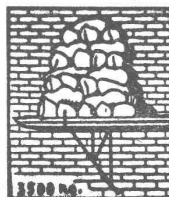

Sowie durch folgende Baugeschäfte:

Zürich: Fletz & Leuthold A.-G.
 Zürich: Fr. Erismann, Ing.
 Winterthur: J. Härling
 Andelfingen: E. Landolt-Frey
 Bern: Kurt Rieser
 Luzern: E. Berger
 Bubikon: A. Oetiker
 Basel: Eug. Berli
 Glarus: Karl Schweizer-Stüssy

Hochdorf: Aug. Ferrari
 Genf: Ed. Cuénod S. A.
 Neuhausen: Ad. Osswald
 Herisau: H. Müller
 St. Gallen: Sigrüst, Merz & Co.
 Olten: Otto Ehrensperger
 Solothurn: F. Valli
 Biel: Otto Wyss

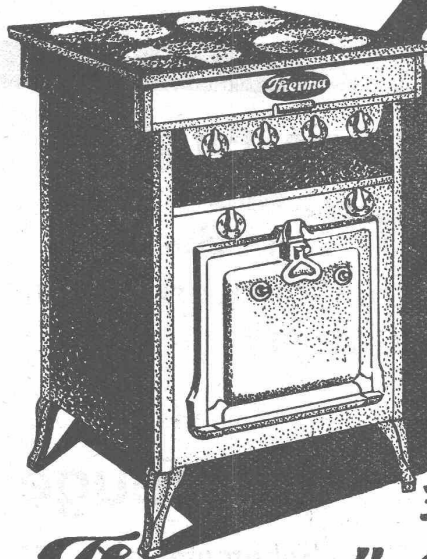

ELEKTR. KOCHHERDE

Therma

Robuster Bau. Bequeme
Reinigung. Grösste Dauer-
haftigkeit der Kochplatten
und Schalter.

„Therma“-FABRIKATE WERDEN NACHGEAHMT
JEDOCH IN QUALITÄT & AUSFÜHRUNG NICHT ERREICHT

„Therma“ A.-G. Schwanden (Glarus)

Besichtigen Sie unsern Stand No. 911, Halle III, an der diesjährigen Mustermesse in Basel

WIE VERLEIHE ICH DEM BETON DAS
SEINEM GEFÜGE ENTSPRECHENDE
AUSSEHEN?

DURCH BEHANDLUNG MIT CONTEX

einem Lack, der kurz vor dem Betonieren auf
die glatte Schalung gestrichen wird. Er verzögert
das Abbinden an der Berührungsstelle. Sofort
nach dem Ausschalen wird gebürstet oder mit
kräftigem Wasserstrahl abgespritzt, womit das
natürliche Gefüge des Betons zu Tage tritt.

Alleinvertrieb durch CONTEX S.A., GENÈVE
Case Rive 244

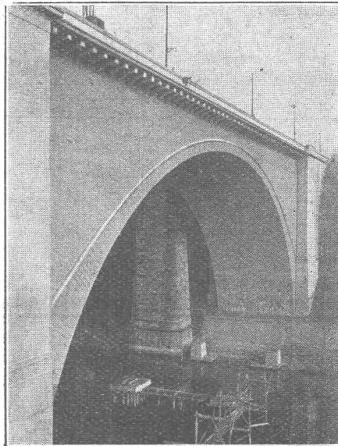

LORRAINEBRÜCKE
IN BERN

PROJEKT UND
BAULEITUNG:

MAILLART, INGR.

KLAUSER UND
STREIT, ARCH.

AUSFÜHRUNG:
LOSINGER U. CIE.

Der beste Schutz für Fassaden sind

Muresco

Fassit



in allen Nuancen oder farblos als Bindemittel erhältlich. — Assortiertes Lager in erprobten, lichteichten
Muresco- und Fassit-Buntfarben. Einfachste Zubereitung. Verlangen Sie die Preise. Langjährige Erfah-
rungen. Mit jeder Auskunft und Beratung zu Diensten.

Rupf & Schneider A. G., Farbenfabrik, Zürich 8

Höschgasse 74-76 — Telephon Hottingen 62.46



Trockenanlagen

für Holz, Leder, Papier, Wolle, Garne, Stoffe, Teigwaren, Photoplatten, etc., erstellt die

Ventilator A.-G., Stäfa-Zürich

Ueber 10,000 lufttechnische Anlagen geliefert — Prospekte auf Wunsch

Gesellschaft der L. von Roll'schen Eisenwerke, Gerlafingen

Gegründet 1823

Werk „Giesserei Bern“

Gegründet 1823

in Bern

Konstruktionswerkstätten,
Eisengiesserei



Verladeanlage im Hafen von Bilbao.

Hebezeuge

Eisenbahnmaterial
Schützenanlagen und
Wehreinrichtungen
Zahnradbahnmaterial
Standseilbahnen
Kabelbaggeranlagen
Allgem. Maschinenbau



Telegramme: Giesserei Bern
Telephon: Bollwerk 50.66

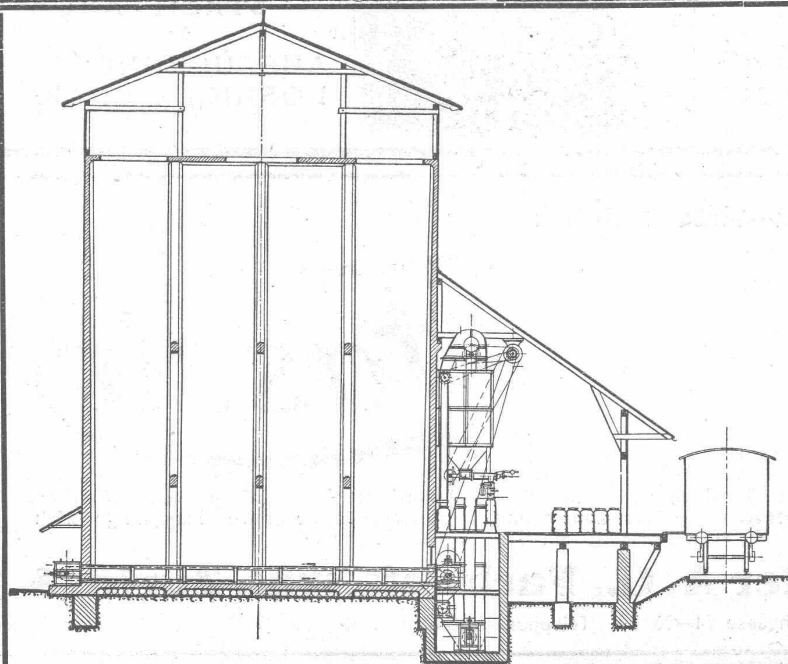

DAVERIO & C^{IE} A.-G. ZÜRICH

erstellen auf Grund langjähriger Erfahrungen

Automatische SILO-Entleerungen

für Cement- und Kalkfabriken
mit und ohne Absackvorrichtung

Erste Referenzen
im In- und Ausland

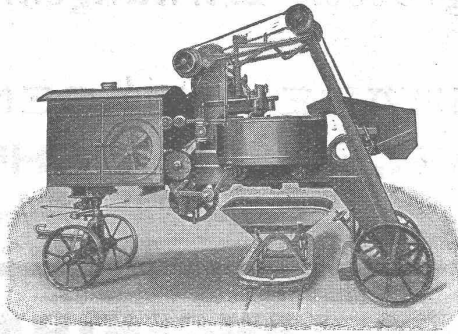

Erhöhte Betonfestigkeit bei geringem Zementverbrauch und kurzer Mischdauer

wird erreicht durch den

Gegenstrom-Schnellmischer

„PATENT EIRICH“

Vollkommenste Mischmaschine in Qualitätsausführung. Ueberall in Dauerbetrieb hervorragend bewährt.

Alleinherstellerin:

Maschinenfabrik Gustav Eirich, G. m. b. H., Hardheim 82 (Nordbaden)

Generalvertreter für die Schweiz:

J. Alf. BRUNNER, Dipl.-Ing., LUZERN (Tel. 665), Gesegnetmattstr. 3

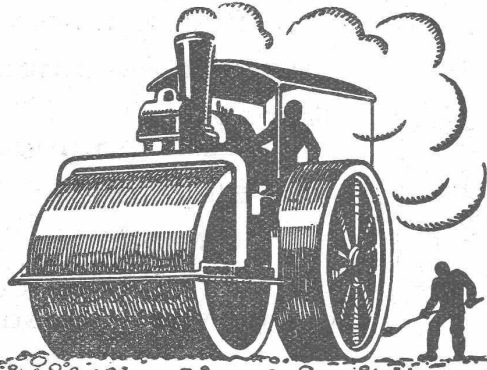

Schweizerische Stuga
Strassenbau - Unternehmung A. - G.

ALPNACH BAHNHOFPLATZ TEL.: 7	BERN LAUPENSTR. 8 TEL.: BOLLWERK 34.33	ZÜRICH STEINWIESSTR. 45 TEL.: H. 48.01
LAUSANNE RUE D'ETRAZ 20 TEL.: 22.028	OLTEN RÖMERSTR. 14 TEL.: 7.89	BASEL RHEINLÄNDERSTR. 3 TEL.: SAPRAN 28.90
AARAU IGELWEID 32 TEL. 16.33	FRAUENFELD SÄGEGASSE TEL. 711	CHUR U. BAHNHOFSTR. 280 TEL. 147 (-81)
NEUCHÂTEL RUE ST-HONORÉ 7 TEL. 998	SITTEN RUE DU MIDI TEL. 461	LUGANO CORSO PESTALOZZI 5 TEL. 11.58
		BIEL NEUGASSE 6 TEL. 20.77

Topeka-Beläge

A. Schmid's Erben, Zürich

Asphalt - Geschäft Gegründet 1865 Telefon 5.21.08

Ausführung aller vorkommenden

Gussasphaltarbeiten

für Hoch- und Tiefbau

Ersteller der **Fundament-Isolierungen** gegen Grundwasser bei den Neubauten:

Bankgebäude Leu & Co., A.-G., Zürich im Jahre 1914
Schweiz. Nationalbank Zürich im Jahre 1920 : Eidgen. Grossflugzeughalle Dübendorf im Jahre 1922 : Heizraum der Zentralwerkstätte Seefeld der Zürcher Strassenbahn im Jahre 1923 : Neubau Schweizer. Volksbank im Jahr 1923

PRO
TRA

Dieser BETON ist wasserdicht, weil

TOXEMENT

beigemischt wurde - das amerikanische Dichtungsmittel!

Die Fundamente der höchsten amerikanischen Wolkenkratzer wurden grösstenteils mit TOXEMENT gegen die zerstörende Wirkung des Meerwassers abgedichtet.

2 kg Toxement auf 2 Säcke Portland Cement machen jeden Beton gegen Wasser undurchlässig. Fachmännische Auskunft durch die

STANDARD LACK- & FARBENWERKE ZÜRICH ALTSTÄDTEN
GENERALVERTRETER FÜR DIE SCHWEIZ DER
TOCH BROTHERS GEGR. 1848 NEW-YORK LONDON ROM BERLIN

Ein grosser Wirkungskreis!
Ein weites Erfahrungsgebiet!

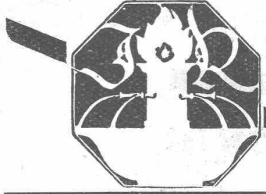

FÜR ERSTKLASSIGE SANITÄRE ANLAGEN
JOS. ROTHMAYR, ING., ZÜRICH

Gessnerallee 40

Telephon: 210 76.33

U. AMMANN, Maschinenfabrik A.G., LANGENTHAL

Scheibenbrecher „HECLA“

für grosse Leistungen

besonders geeignet zur Herstellung von Splitt.

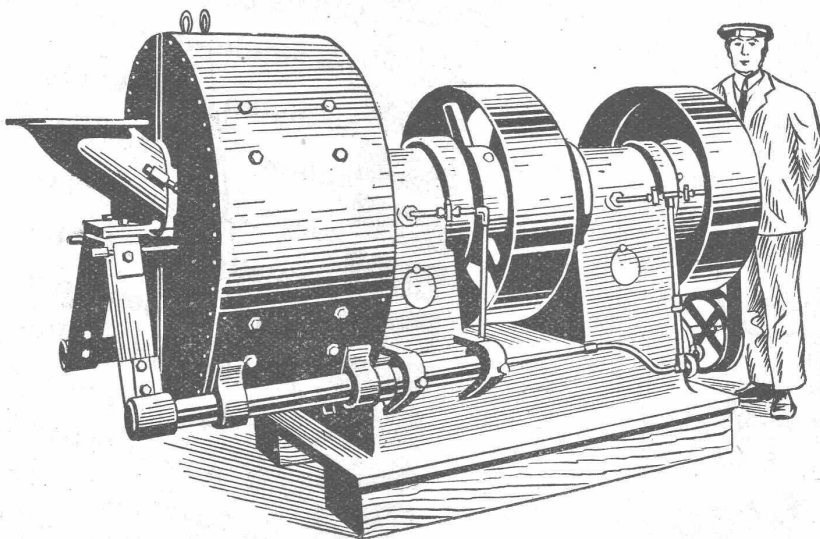

- Backenbrecher
- Sandwalzwerke
- Sortiertrommeln
- Waschmaschinen
- Transport-
Einrichtungen
- Elevatoren
- Löffelbagger
- Alle Maschinen für den
modernen Strassen-
bau
- Rohöl-Motoren

Internationale Ausstellung Barcelona 1929: **GRAND PRIX**

GEGEN: **KÄLTE**
WÄRME
SCHALL

KORK PLATTEN
SCHALEN
SCHROT

KORKSTEINWERKE A.-G.

KÄPFNACH-HORGEN

Uto Aufzug- & Kranfabrik A. Altstetten (Zürich)

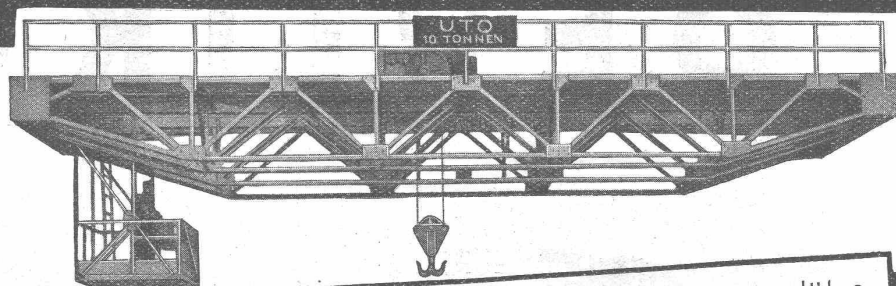

KRANE aller Systeme und Tragkräften für Werkstätten, Giessereien, Lagerplätze
VERLADENANLAGEN mit Selbstgreifer modernster Konstruktion
TRANSPORTANLAGEN - ELEKTROZÜGE - ELEKTROKATZEN
AUFZÜGE für jeden Zweck, Spezialabteilung f. d. **WARTUNG** v. Aufzügen jeden Systems

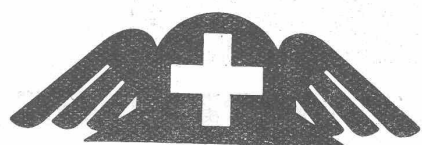

Architekten, Baumeister, Ingenieure!

Besuchen Sie die

Schweizer Mustermesse, Basel
 26. April bis 6. Mai 1930

Die Baugruppe zeigt neueste Maschinen und Baumaterialien

Einfache Bahnbillets gelten auch für die Rückfahrt innert sechs Tagen
 Einkäuferkarten sind durch die Aussteller und die Messe-Direktion erhältlich

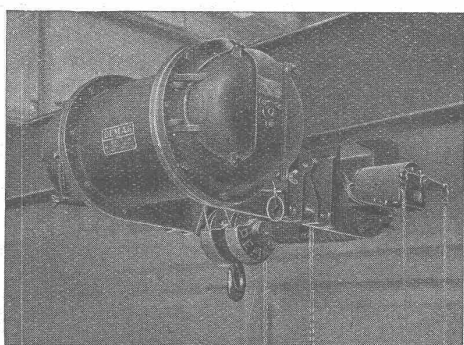

„Kurze Katze“, für Kurven bis 3 m Radius.

DEMAG ELEKTROZÜGE

Spezialausführung „Kurze Katze“, grösste Ersparnis an Bauhöhe.

HEBEZEUGE VON WELTRUF

ING. G. BÄUMLIN
LUZERN

TELEPHON Nr. 40

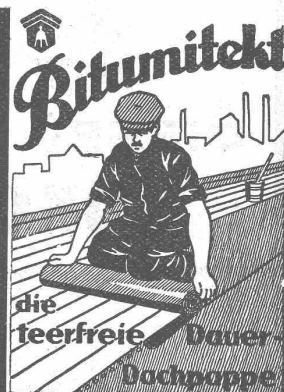

für Bedachungen und Isolierungen

grau, glatt und grün schiefer besandet
 Muster gratis.

20jährige Bewährung

W. Frick-Glass

Asphalt- und Teerprodukte
 ALTSTETTEN-ZÜRICH
 Telefon: UTO 50.64

PATENTTE
 ERWIRKT **H. KIRCHHOFER**
 ZÜRICH LOEWENSTR. 51

Treib-Riemen

GOLDENE MEDAILLE an der Intern. Ausstellung in Barcelona
E. Weiss, Affoltern a. A.
 Telefon 49

Joh. Müller Centralheizungen als Spezialität

RÜTI (ZCH) TEL. 30 • ZÜRICH 1. BELLEVUE. TEL. HOTTINGEN 324 • CHUR. TEL. 160

MASCHINENFABRIK OERLIKON OERLIKON

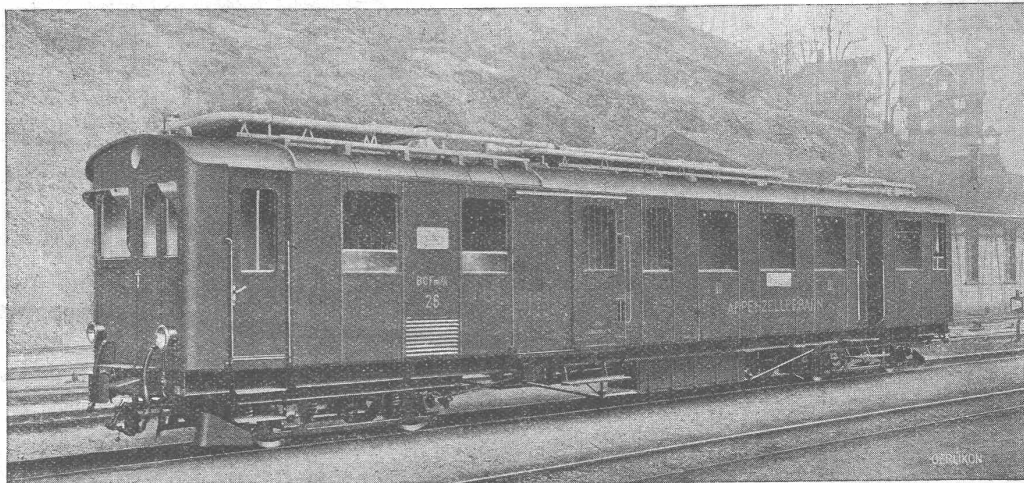

DIESEL-ELEKTRISCHE TRIEBFAHRZEUGE LOKOMOTIVEN - MOTORWAGEN

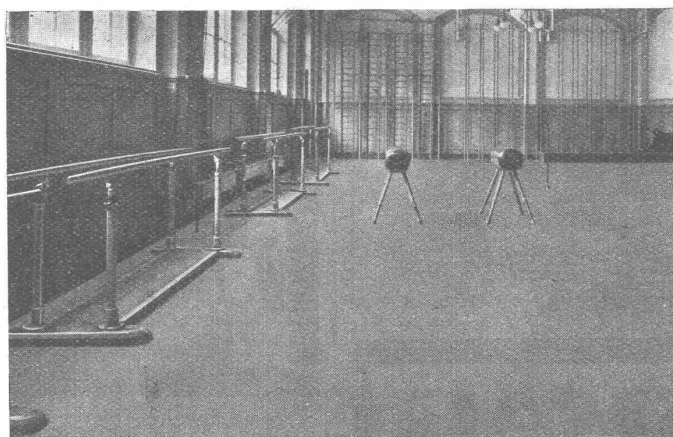

Korklinoleum in einer Turnhalle

DAS LINOLEUM
als

Turnhallen-Bodenbelag

ist ein wichtiges Turngerät geworden; die rythmischen Uebungen stellen an den Boden ganz andere Forderungen als der altgewohnte Betrieb von Frei- und Geräteübungen.

Das „Bodenturnen“ muss auf einem sauberen, elastischen Belag geübt werden können, ohne dass ein unangenehmes Kältegefühl für den Körper entsteht. Unsere Korklinoleum-Sorten und Korkment-Muster, als schalldämpfende und federnde Unterlage, werden in jedem Fachgeschäft gerne vorgelegt.

Auskunft in allen Linoleum-Fragen erhalten Sie bereitwillig von der

LINOLEUM

AKTIENGESELLSCHAFT

GIUBIASCO

VERKAUFSZENTRALE BASEL

Schweizer
Mustermesse
Basel

Halle II
Stand 658

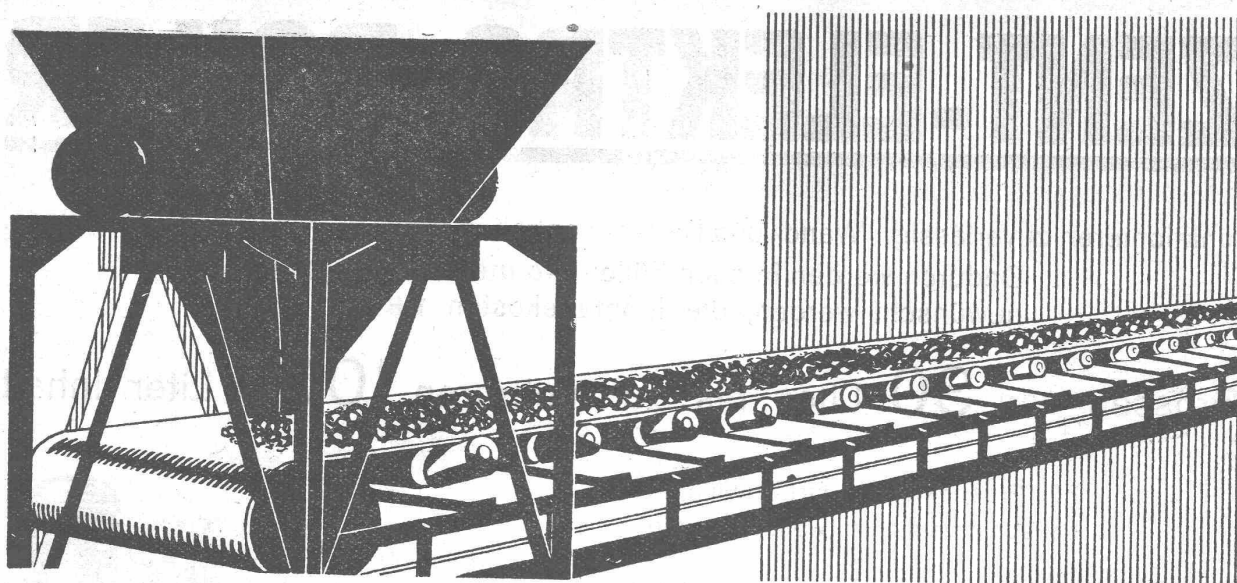

Warum verlangen Sie von Ihren Arbeitern

das mühsame Verladen und Befördern von Materialien wie Kohle, Koks, Kies, Sand, Getreide und anderer Massengüter? Installieren Sie Goodrich-Transportbänder mit scharfen Kanten und langfasrigen, mit Spezial-Gummimischung imprägnierten Baumwoll-Einlagen, die mit einer äusserst widerstandsfähigen Gummidecke überzogen sind und den schwersten Anforderungen genügen.

Sie erzielen damit bedeutende Ersparnisse und erhöhen die Rentabilität wesentlich.

TRANSPORT-BÄNDER u. ELEVATOR-GURTEN GOODRICH

Sté. Fse. B. F. GOODRICH, Zürich

ZENT-ELEKTRO-BOILER

funktionieren zuverlässig. Wand- und Badeboiler haben **zwei** Warmwasser-Anschlüsse.
Dadurch werden in allen Fällen, wo mehrere Zapfstellen gewünscht werden, die Montagekosten **verbilligt**.

Grössen von **30** Liter bis zu mehreren **1000** Liter Inhalt

Für Prospekte und Gratisauskunft
beliebe man sich zu wenden an die

Elektrizitätswerke und Installateure

oder direkt an die

ZENT A.-G. BERN

(Ostermundigen)

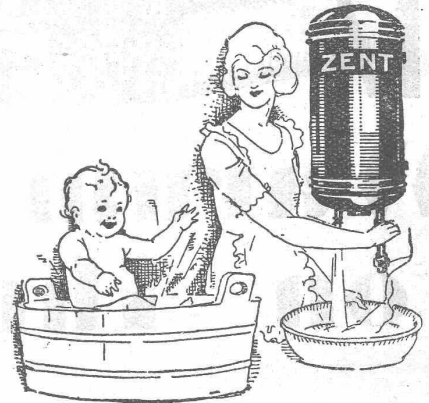

lichtreklame

konturenlichtkörper

neon-
helium-
wolfram-

leuchtröhren

die reklame
moderner richtung

siemens

elektrizitäts-erzeugnisse a.g.
abteilung: siemens-schuckert

zürich 1
löwenstrasse 35

unverbindliche
ingenieurberatung
und kostenlose
ausarbeitung von
offerten

