

Zeitschrift: Schweizerische Bauzeitung
Herausgeber: Verlags-AG der akademischen technischen Vereine
Band: 97/98 (1931)
Heft: 12

Werbung

Nutzungsbedingungen

Die ETH-Bibliothek ist die Anbieterin der digitalisierten Zeitschriften. Sie besitzt keine Urheberrechte an den Zeitschriften und ist nicht verantwortlich für deren Inhalte. Die Rechte liegen in der Regel bei den Herausgebern beziehungsweise den externen Rechteinhabern. [Siehe Rechtliche Hinweise.](#)

Conditions d'utilisation

L'ETH Library est le fournisseur des revues numérisées. Elle ne détient aucun droit d'auteur sur les revues et n'est pas responsable de leur contenu. En règle générale, les droits sont détenus par les éditeurs ou les détenteurs de droits externes. [Voir Informations légales.](#)

Terms of use

The ETH Library is the provider of the digitised journals. It does not own any copyrights to the journals and is not responsible for their content. The rights usually lie with the publishers or the external rights holders. [See Legal notice.](#)

Download PDF: 02.04.2025

ETH-Bibliothek Zürich, E-Periodica, <https://www.e-periodica.ch>

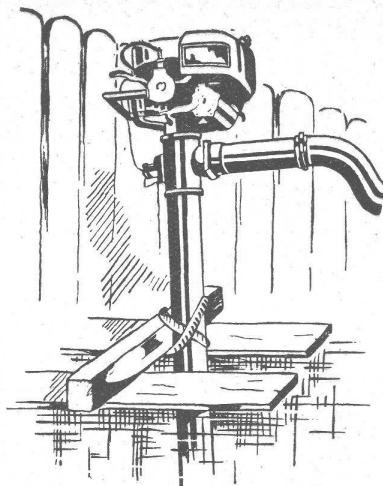

Leistung: Ca. 760 Minutenliter
bel 2100 Touren.

Selbstansaugende tragbare Propellerpumpe

Saug- und Druckpumpe „Johnson“

mit 2 PS Benzin-Motor; Gewicht nur ca. 40 kg

Saugrohre von 2,5, 3,35, 4,25 m

Unbegrenzte Verwendungsmöglichkeiten

Entwässerung, Bewässerung, für: Baugruben, Tiefbauten, Trai-
nagen, Kanalisationsarbeiten, Brücken- und Eisenbahn-
bau, Tiefbohrungen, Rammarbeiten, Fundierungen,
Telephon- und Telegraphenschächte, Kiesgru-
ben, Wasser- und Gaswerke, Led-
schiffe, bei Wasserleitungsbrü-
chen oder Hochwasser,
etc. etc.

Drückt Wasserstrahl von 7,5 cm ca. 6 m über Wasserspiegel

Keine Installation

Keine Wartung

**Automatische
Abstellvorrichtung**

Geringer Raumbedarf

**Oekonomisch u. zu-
verlässig im Betrieb**

Allied Machinery Company
Baumaschinen
Werkzeugmaschinen
Giessereimaschinen
Johnsnn Aussenbordmotoren
ALMACOA
Löwenstrasse 14 **Zürich** Telephon 51.157

PATENTANWALTS-BUREAU AMAND BRAUN, Nachf. v. A. Ritter, Rümelinbachweg 11, BASEL.

Offerten zur Ausübung patentierter Erfindungen

No. 180. Die Inhaberin der schweiz. Patente No. 90142 vom 3. August 1920, betr.: „Kolbendichtung“; No. 97704 vom 4. August 1921, betr.: „Kompressor mit Dampfmotor“ und No. 134516 vom 31. August 1928, betr.: „Bremszylinder für Druckluftbremsen“, wünscht diese Patente zu verkaufen, Lizenzen zu erteilen oder andere Vereinbarungen zur Ausübung der Erfindungen in der Schweiz zu treffen.

No. 550. Die Inhaberin des schweiz. Patent No. 114169 vom 15. Juni 1925, betr.: „Dampfkessel“, wünscht dasselbe zu verkaufen, Lizenzen zu erteilen oder andere Vereinbarungen zur Ausübung der Erfindung in der Schweiz zu treffen.

No. 589. Der Inhaber des schweiz. Patent No. 119480 vom 28. April 1926, betr.: „Verfahren und Vorrichtung zur Beschickung von Zellstoffkochern und ähnlichen Apparaten“, wünscht dasselbe zu verkaufen, Lizenzen zu erteilen oder andere Vereinbarungen zur Ausübung der Erfindung in der Schweiz zu treffen.

No. 601. Die Inhaberin der schweiz. Patente No. 121237 vom 20. August 1926 und No. 121238 vom 20. August 1926, betr.: „Waggon-Achse“, wünscht diese Patente zu verkaufen, Lizenzen zu erteilen oder andere Vereinbarungen zur Ausübung der Erfindungen in der Schweiz zu treffen.

No. 602. Die Inhaberin des schweiz. Patent No. 124304 vom 19. August 1926, betr.: „Verfahren zur Herstellung eines bitumenhaltigen Betons“, wünscht dasselbe zu verkaufen, Lizenzen zu

erteilen oder andere Vereinbarungen zur Ausübung der Erfindung in der Schweiz zu treffen.

No. 682. Die Inhaber des schweiz. Patent No. 143721 vom 11. Juni 1929, betr.: „Verfahren zur Darstellung von Nitrozellulose“, wünscht dasselbe zu verkaufen, Lizenzen zu erteilen oder andere Vereinbarungen zur Ausübung der Erfindung in der Schweiz zu treffen.

No. 683. Die Inhaberin des schweiz. Patent No. 102565 vom 17. August 1922, betr.: „Maschine zum Messen und Sortieren von Lagerrollen etc.“, wünscht dasselbe zu verkaufen, Lizenzen zu erteilen oder andere Vereinbarungen zur Ausübung der Erfindung in der Schweiz zu treffen.

No. 684. Die Inhaberin des schweiz. Patent No. 135233 vom 25. August 1928, betr.: „Ordner für Hefte aller Art“, wünscht dasselbe zu verkaufen, Lizenzen zu erteilen oder andere Vereinbarungen zur Ausübung der Erfindung in der Schweiz zu treffen.

No. 685. Die Inhaberin des schweiz. Patent No. 134391 vom 28. August 1928, betr.: „Kinematographischer Apparat“, wünscht dasselbe zu verkaufen, Lizenzen zu erteilen oder andere Vereinbarungen zur Ausübung der Erfindung in der Schweiz zu treffen.

No. 686. Die Inhaberin des schweiz. Patent No. 133767 vom 25. September 1928, betr.: „Maschine zum Oelen von Fäden“, wünscht dasselbe zu verkaufen, Lizenzen zu erteilen oder andere Vereinbarungen zur Ausübung der Erfindung in der Schweiz zu treffen.

Auskunft über obige Patente erteilt Ingenieur und Patentanwalt Amand BRAUN, Nachf. von A. Ritter, BASEL.



GESELLSCHAFT DER **L. VON ROLL** SCHEN EISENWERKE
 OOOOOO WERK : **EISENWERK KLUS** IN KLUS KT. SOLOTHURN



Moderne Radiatoren „Helios“

für rasche Aufheizung und
neuer Heizkessel „Pyrovas“

mit Heizflächen von 1,3 bis 2,4 m²

für Kleinhäuser, Etagenwohnungen, Siedlungen, usw.

Kostenlose Beratung und Projekte durch sämtliche schweizerischen Fachfirmen. — Auf Wunsch werden solche gerne überall nachgewiesen.

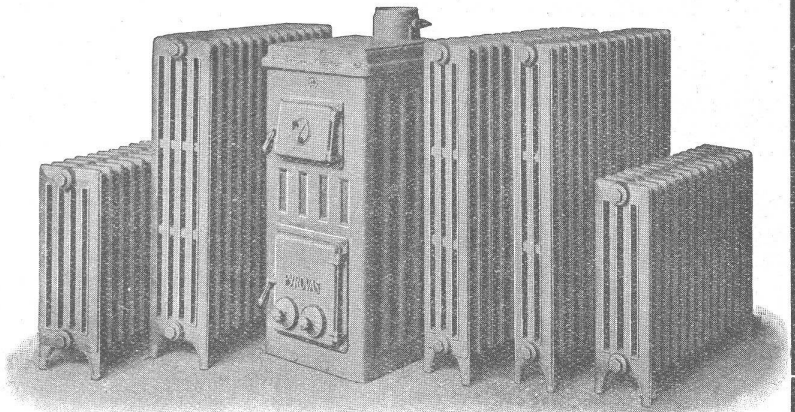

Vermessungsbüro Dr. Helbling, Flums (St. Gallen)

Zweigniederlassung: Vermessungsbüro Dr. Helbling & Zurbuchen, Bern, Laubeggstrasse 22

Erd- und Flug-Photogrammetrie

Vermessungen jeder Art im In- u. Ausland insbesondere

Technische Aufnahmen in beliebigen Masstäben

Triangulationsarbeiten

Präzisions - Nivellements, Profilaufnahmen für Abrechnungen und Kubaturen

Geologisch-technische Aufnahmen und Kartierungen

Grundbuchvermessungen, Uebersichtspläne und kartographische Aufnahmen

Beratungen

Prospekte und Referenzen



Vianini-Röhren

⊕ *Patent (Armierte Betonröhren mit Muffen) Patent* ⊕

für Druckleitungen, Bewässerungsanlagen, Kanalisationen, Dächer, Durchlässe etc.

Lieferanten :

Internationale Siegwartbalken-Gesellschaft
 Luzern

Desmeules Frères
 Fabrique de Produits en Ciment Granges-Marnand

Kostenlose Beratung und Offerten durch :

Dipl. Ing. K. GANZ, Ing. - Bureau für Tiefbau, MEILEN, Telephon 128

Alleinvertreter für die deutsche Schweiz.

SLM-WINTERTHUR ROTATIONS-KOMPRESSOREN

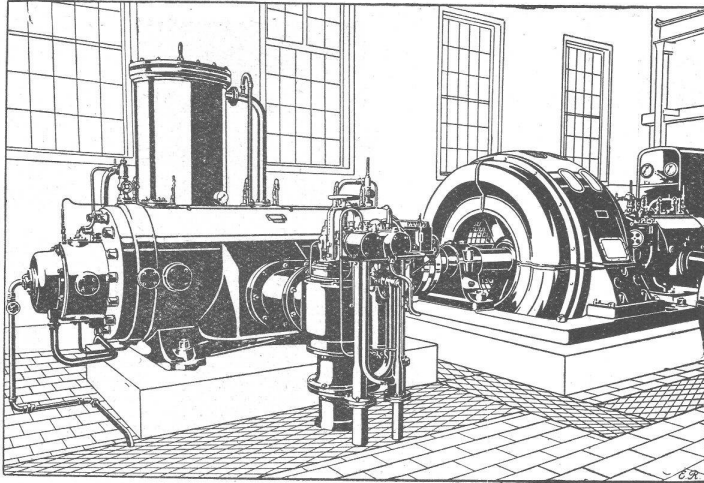

für alle Zwecke

Ortsfeste und
fahrbare Anlagen
für Drücke bis 16 Atm.
und Vakuum bis 99 %

Zahlreiche
Referenzen

Schweizerische Lokomotiv- und Maschinenfabrik, Winterthur

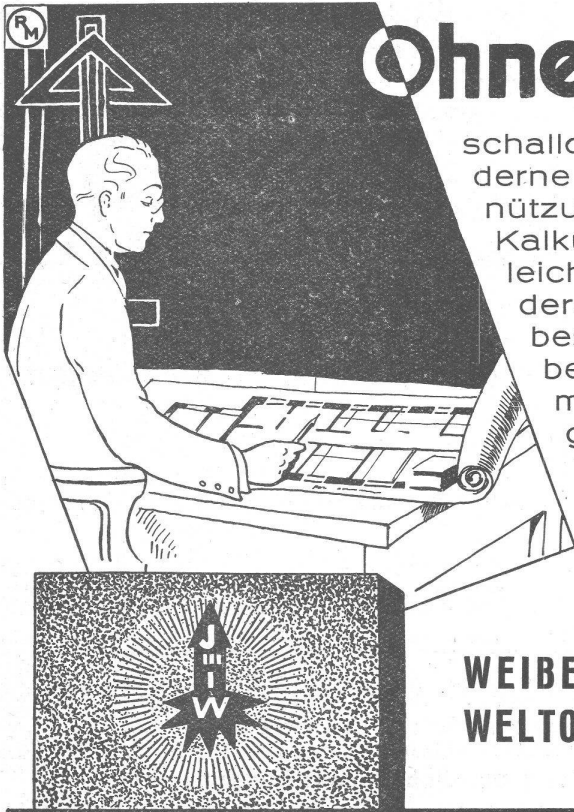

Ohne Mehrkosten

schalldichte Zwischenwände! Der moderne Zweckbau verlangt restlose Ausnützung aller Möglichkeiten und knappe Kalkulation. **WELTON-PLATTEN** sind leichter und schalldichter als jedes andere Material und isolieren zweimal besser als Schlacke u. Bims, dreimal besser als Backstein und Tuff, fünfmal besser als Beton. Dünnere Putz genügt und ist in kürzester Zeit weisstrocken.

Die nächste Verbandsfabrik steht Ihnen gerne mit unverbindlichen Auskünften und Referenzen zur Verfügung.

WEIBEL & CO., Gloten-Sirnach (Thurgau)
WELTON- & BAUMATERIAL A.-G., Zofingen

Das Zentralamt für internationale Eisenbahnbeförderung in Bern hat vor kurzem seinen 38. Jahresbericht veröffentlicht. Es waren ihm im Jahre 1930 im internationalen Uebereinkommen für den Güterverkehr 252 137 Eisenbahnlinien und 530 Schifffahrtslinien unterstellt und im internationalen Uebereinkommen für den Personenverkehr 222 262 Eisenbahnlinien, 15 407 Schifffahrtslinien

und 1113 Autobuslinien. Im vergangenen Jahre ist die Türkei mit ihren in Europa liegenden Eisenbahnstrecken den internationalen Uebereinkommen beigetreten. Das Amt hat 12 Arbeitsposten; seine Gesamtauslagen beliefen sich für das Jahr 1930 auf 306 000 Franken.

Kessel- u. Boilerbau
Tankanlagen Autoreve
für Oel u. Benzin
Sanitäre Anlagen



**CENTRAL-
HEIZUNGEN**

CENTRALHEIZUNGSFABRIK
LEHMANN & CIE
ZOFINGEN
ST. GALLEN · BERN · LUZERN
TELEPHON 87 · GEGR. 1899

HYDRAULISCHE PRESSEN
*für GEWERBE u. INDUSTRIE in
verschiedenen Ausführungen*



*Wir bauen ferner
für alle Zwecke u.
für Drucke bis 600
Atm. und mehr*

HYDR. STEUERVENTILE
HYDR. AKKUMULATOREN
HYDR. PRESSPUMPEN

**Aktiengesellschaft der Eisen- und Stahlwerke
vormals Georg Fischer, Schaffhausen (Schweiz)**

Abteilung Maschinenfabrik Rauschenbach



**EISEN-
KONSTRUKTIONEN**

HOCHBAUTEN · MASTE · BLECHARBEITEN
PROJEKTE · STATISCHE BERECHNUNGEN

**GEILINGER u. CO
WINTERTHUR**

**LICHTPAUS-
UND
PLANDRUCK-
ANSTALT**

vervielfältigt prompt,
sauber u. preiswert

E. LIECHTI, LUZERN Bahnhof
Tel.: 108

Lyde-Ironclad-Long-Life-Battery
für elektrische Strassen- und Schienenfahrzeuge

Unempfindlich gegen Erschütterungen
und starke Arbeitsbeanspruchungen
Günstige Spannungsverhältnisse - Lange Lebensdauer

Prospekte und schweiz. Referenzen durch:
**RAUCH & CO
A.-G. MEILEN**

Schlacken und Lösche für Auffüllungen,
Betonierungen, Plattenfabrikation, Sport-
platz-Anlagen etc.

Uebernahme von Schrägbodenauffüllungen

M. AMANN, ZÜRICH
Röschibachstrasse 2
Telephon 25.121

ADOLF FELLER HORGEN

FABRIK ELEKTRISCHER APPARATE

Zugschalter für Ueberputzmontage

6 Amp., 250 Volt; nach S. E. V.-Normalien.

Neue, solide, zweckentsprechende Konstruktion.
Isolierte Schalterachse, isolierter Zughebel.

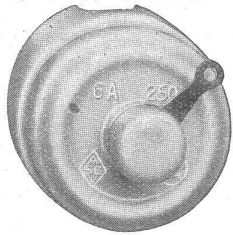

No. 8050-53.

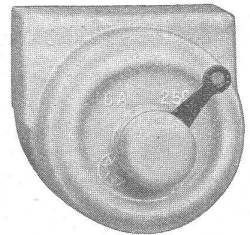

No. 8050-53 *T*

Mit dem offiziellen



Qualitätszeichen!

Verlangen Sie Preis-Offerten

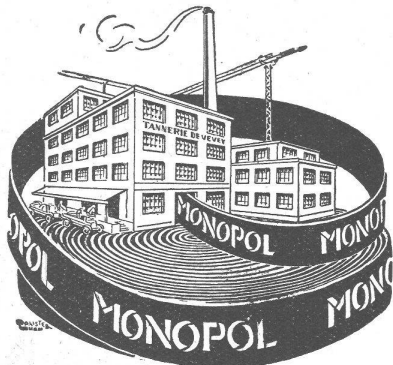

Technische Beratung kostenlos

Leder-Treibriemen

Marke: „MONOPOL“ „IDEAL“
„MAXIMA“ „LEMAN“
reine Eichenloh-Grubengerbung

grosse Zerreißfestigkeit - Geschmeidigkeit
grösste Adhäsion und unbegrenzte Lebensdauer

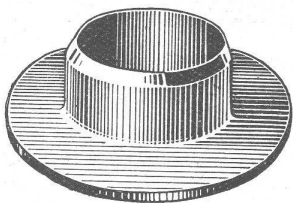

Leder-Manschetten

Dichtungen
Technische Artikel jeder Art

TANNERIE de VEVEY S.A.

Telephon No. 59

WILD

Neues, kleines Nivellier-Instrument für den Bauplatz

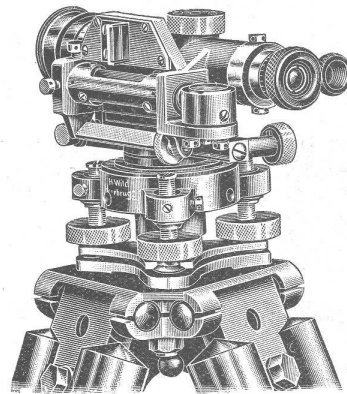

1/3 nat. Grösse

Gewicht incl. Metallbehälter 2 kg
Alle Ablesungen von **einem** Standpunkt aus.
Einfaches Nivellement, mittlerer Kilometerfehler ± 5 mm

Nivellier-Instrument ohne Kreis Fr. 280.-
Nivellier-Instrument mit Kreis Fr. 360.-
incl. festes Stativ

Verlangen Sie ausführliche Beschreibung.

Verkaufsaktiengesellschaft *Heinr. Wilds*
geodätische Instrumente Heerbrugg
Telephon 2295

Das Wuchtsieb

System Schenck-Heymann

nach dem Mikrowurf-Prinzip — ein patentierter Wuchtförderer.

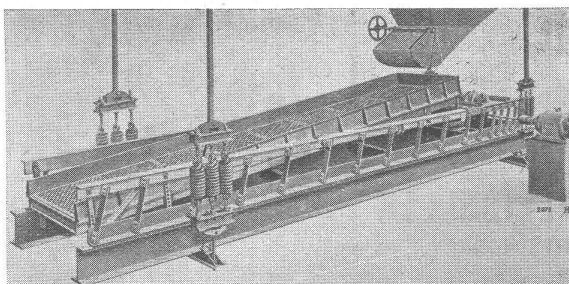

Hohe Leistungen, grösste Reinheit der Absiebung, einfach, geringer Kraftbedarf, höchste Betriebssicherheit für

Sand, Kies, Kohle, Koks u. a.
auch für feuchtes feinkörniges Gut

VERTRETER:
MANOMETER A.-G., ZÜRICH
TELEPHON: 20.423

JURASIT-Edelputzmaterial

wasserabweisend in allen Nüancen,
Korngrößen und für alle Putzarten

TERRAZZO- UND JURASIT-WERK A.-G.
BÄRSCHWIL

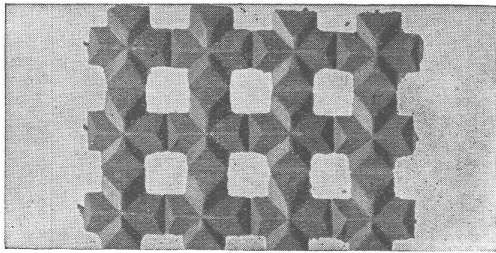

Drahtziegelgewebe

SCHWEIZERISCHE DRAHTZIEGELFABRIK A.G.

LOTZWIL (Bern)
Telephon 173

Alleinige Fabrikanten der beiden besten Putzmörtelträger,
für Decken, Wände, Fassaden, Gewölbeimitationen, Unter-
sichten etc. Verlangen Sie Muster, Prospekte und Preislisten.

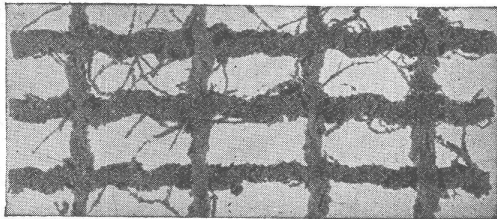

Ideal-Rabitz

Radiatoren- Ventile



R. Nussbaum & Co. A.G.
Armaturenfabrik Olten Tel. 861
Zürich Seefeldstr. 48a Tel. 28.880

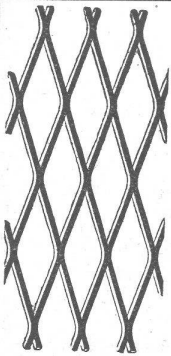

Streckmetall

aus S.M. Stahlblech
das Beste und Billigste

zum armieren

von

Zement, Mörtel, Beton
usw.

Verlangen Sie Gratis - Muster,
Kataloge und
Angebote durch

J.G. KIENER & WITTLIN A.-G.

Eisen und Metalle

Schauplatzgasse 23 — **BERN** — Tel. Bollwerk 16.01



Ingenieurschule Strelitz i. M.

Abt. für Stahlbau

5 Semester — 3 Fachlehrer

Stahlskelettbau, Brücken, Maste, Förderanlagen,
Waggonbau, Metallprüflaboratorium, Schweißen im
Stahlbau. Vorkenntnisse w. berücksichtigt. Progr. frei.



Glas-
Eisenbeton
Normal-System Solfac

Glasdächer

kittlose, sowie
begeh- u. befahrbare

MARTIN KELLER & CO., WALLISELLEN

INHABER: MARTIN KELLER & HARTWIG HÜBNER

MAILAND — PARIS

„WEMA“-SPROSSE

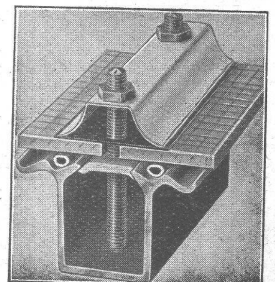



Ventilationsanlagen

für Hotels, Restaurants, Küchen etc. erstellt die Firma

WILH. WETTER, Lufttechnische Anlagen, WETZIKON-Zch.

Weitere Spezialitäten: Trocknungs-, Heizungs- und Entnebelungs-Anlagen, Spänetransport-, Entstaubungs-, Dunst- und Dämpfeabsaug-Anlagen

Bausilber

Haben Sie schon einen Versuch damit gemacht?

Weisses, sauberes Material. Ausserordentlich widerstandsfähig gegen Korrosion. Grosse Polierfähigkeit, ausgezeichnete Haltbarkeit.

Wir liefern diese Legierung in Flach-, Winkel- und allen übrigen Bau- und Industrieprofilen.

Verlangen Sie von uns Gratismuster u. Offerte.

Metallwerke A.G. Dornach

Cliche's Armbruster & Sohn
für Buchdruck Ob. Zölde Zürich
Tel. Hott. : 63.65

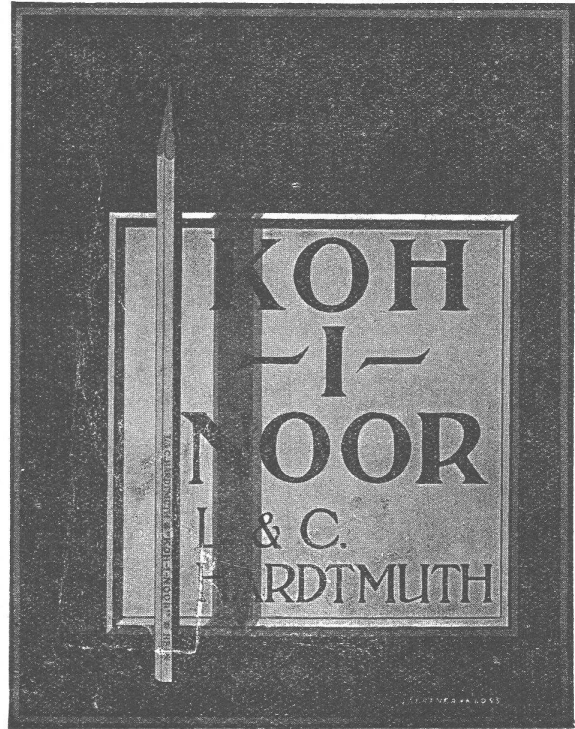

Für
Registrier-
Instrumente

Fabrikation von
Diagrammpapieren
in Rollen,
Streifen u.
Scheiben

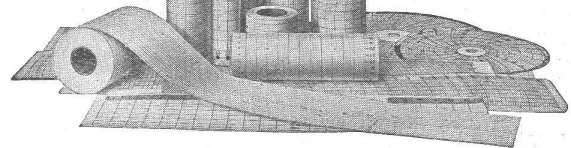

Gebr. Willenegger, Minervastrasse 126, Zürich 7
Telephon 24.019

Jos. Beng Cementwaren-Fabrik Emmenbrücke-Luzern

Autom. Benzinabscheider ,PERFECT' No. 3
Mehrfach patentiert im In- und Ausland. Geprüft und genehmigt von der Eidgen. Materialprüfungsanstalt an der E. T. H. Zürich. Hauptsächlich konstruiert für Grossgaragen. Absolute und garantierte Sicherheit für 100% Ausscheidung von Benzin. Grösstes Fassungsvermögen der bisher existierenden Grossbenzinabscheider. Bestes System der Gegenwart.

Biologische Kläranlagen ,PERFECT'.

Patent in allen Industriestaaten. Von obersten Behörden geprüft und genehmigt. Ausführung in allen Grössen für: Spitäler, Sanatorien, Fabriken, Kasernen, Schulhäuser, Wohnkolonien etc. Garantiert beste Klärung.

Klein-Benzinabscheider ,PERFECT' No. 1

Patent angemeldet.

Geprüft und genehmigt von der Eidgen. Materialprüfungsanstalt an der E. T. H. in Zürich. Hauptsächlich geeignet für Kleingaragen und Boxen. Garantiert für 100% Ausscheidung von Benzin. Ueberragt alle andern Klein-Benzinabscheider in Bezug auf Fassungsvermögen, Leistung und Ausscheidung. Bester Apparat auf dem Weltmarkt.

Frischwasserkläranlagen ,PERFECT' No. 2.

Eidgen. Patent angemeldet.

Konstruiert nach dem neuen Frischwasserklärverfahren. Lieferung in jeder Dimension, für sämtliche Bauobjekte.

Neubau der Zürcher Heilstätten in Clavadel (Graubünden). Zur Erweiterung der Zürcher Heilstätten in Clavadel ist die Erstellung einer chirurgischen Klinik geplant. Nach dem Bauprogramm und dem von Architekt R. Gaberel in Davos stammenden Projekt wird der Neubau Platz für 60 Patienten mit vollständigen ärztlichen und wirtschaftlichen Abteilungen und für 25 bis 30 Angestellte bieten. Der Bau zerfällt in zwei Teile, einen nach bestmöglicher Besonnung gerichteten Längsbau und einen in dessen Mitte nach Norden angeschlossenen Querflügel für die Wirt-

schaft, Verwaltung und den ärztlichen Dienst. Der Bau kann später durch Anbau oder Aufbau vergrößert werden. Die Kosten werden, einschliesslich Möblierung, rund 1 500 000 Fr. betragen. In seiner Sitzung vom 26. Januar hat der Kantonsrat beschlossen, einen Beitrag von 500 000 Fr. an den Neubau auszurichten. Dazu kommt ein Bundesbeitrag in der Höhe von ungefähr 20% der Kosten, sowie voraussichtlich ein Beitrag der Stadt Zürich in der Höhe von 300 000 Fr.

Brown Boveri



Kühlanlagen u. Kühlschränke

mit Original A-S Kühlautomat

arbeiten seit mehr als 20 Jahren ohne jede Störung, ohne Reparatur, ohne Nachfüllung und ohne Unterhalt! Als zuverlässigste Maschine der Gegenwart von Gewerbe, Industrie und Wissenschaft bevorzugt!

Verlangen Sie bitte, vollständig unverbindlich für Sie, kostenlose Mitarbeit an der Projektierung von Kühlanlagen durch die Vertriebsstelle:

Audiffren Singrün Kältemaschinen A. G., Basel 4



Panzer-Rolladen

aus profilierten, extra starken Stahl-Lamellen. Für besondere Ansprüche geeignet.

Stahl-wellblech-Rolladen,

der bestbekannte u. billigste Sicherheitsverschluss.

HARTMANN & CO., BIEL.

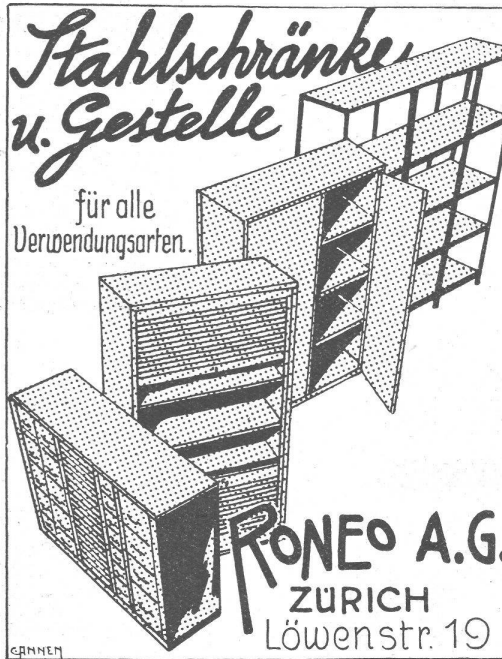

Stahlschränke u. Gestelle

für alle Verwendungsarten.

RONEO A.G.
ZÜRICH
Löwenstr. 19

Keim^{sche} MINERalfARBEN

wetterfest und lichtecht; seit 50 Jahren anerkannt bestes Material für farbige Fassaden. Man hüte sich vor Nachahmungen

CHR. SCHMIDT SÖHNE
Zürich 5 Hafnerstrasse 47

Hotel Habis-Royal

ZÜRICH BAHNHOFPLATZ

Restaurant Sitzungszimmer

VEREINIGTE DRAHTWERKE A.G. BIEL

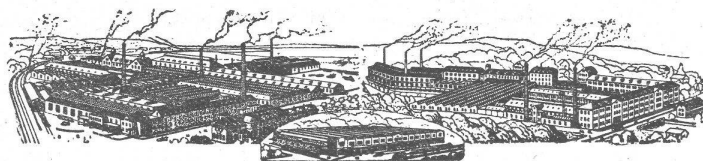

Präzisgezogenes Material in Eisen und Stahl aller Profile, für Maschinenbau, Schraubfabrikation und Fassondreherei.

Transmissionswellen. — Bandelsen und Bandstahl, kaltgewalzt.

SCHINDLER-AUFZÜGE

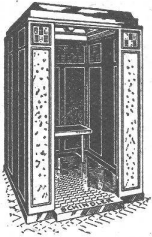

für Personen- und Warenbeförderung
in modernster Ausführung — mit mehreren Geschwindigkeiten — zwangläufigen Türverschlüssen
Grösste Betriebssicherheit und Geräuschlosigkeit

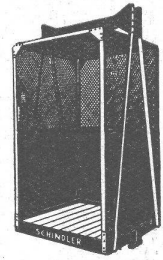

SCHINDLER & C^{IE}, LUZERN

Gegr. 1874

**MULDEN-
KIPPER**
FELDBAHNGELEISE
WEICHEN



FRITZ
MARTI A.G.
BERN

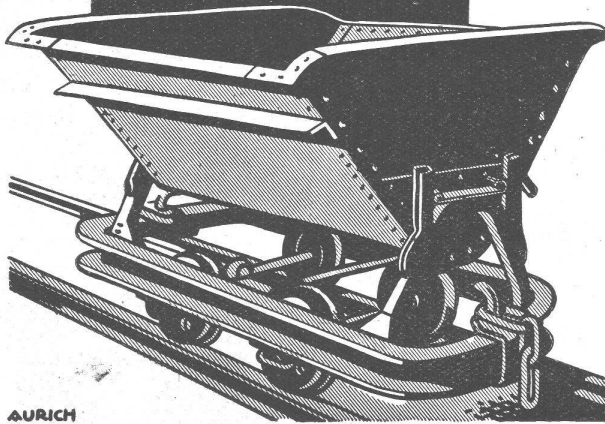

AURICH

Einige ausgeführte Arbeiten

LANDESBIBLIOTHEK BERN
OFFIZIERS-KASERNE THUN
LANDIS & GYR ZUG-
STRANDBAD KUSNACHT

Wertvoller wird jeder Bau
dessen Fassaden mit den unübertroffenen mineralischen **Ca-Fresconat-Farben** behandelt werden. Die Ca-Fresconat-Farben haben nur Vorzüge: Sie gehen mit dem Untergrund eine steinharte, weder abwasch- noch abbürstbare Verbindung ein, die Regen u. Hitze trotzt. Ein Ca-Fresconat-Verputz überdauert Jahrzehnte, blättert nie ab und ergibt eine ungemein vornehme Flächenwirkung. Jeder gewünschte Farbton wird geliefert. Ca-Fresconat-Farben sind Schweizerprodukte, billig, weil ausgiebig.

Verlangen Sie Prospekt und fachtechnische Beratung durch

CASANIN A.-G.
Farbenfabrik
EMMENBRÜCKE (Luzern)
Telephon 51.90

Ca-Fresconat
Mineral-Farben sind vortrefflich

Glasdächer

Dachoberlichter

in kifflosen + Systemen „Kully“

Glasdachwerke

Simon Kully, Olten

Dipl.-Ingenieur E. T. H.

Aeltestes Spezialgeschäft
Eigenes Ingenieurbureau

Gegründet 1854
Telephon 56

GIPS-UNION



ZWISCHENWANDPLATTEN

A.G. ZÜRICH

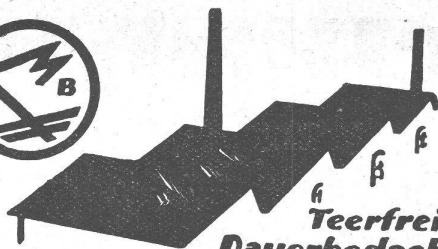

Teerfreie Dauerbedachung

BONITEKT

C. F. BEER SÖHNE KÖLN

VERTRETER FÜR DIE SCHWEIZ:

VICTOR KRIEG

ZÜRICH 6
VOGELSSANG 52
TELEPHON: 25.607

LAGER IN ZÜRICH

Patent-Anwalt
J. AUMUND, Jng. ZÜRICH.
Stampfenbächstr. 34
Tel. 20.379 Etabl. 1895

Stetes Inserieren bringt Erfolg

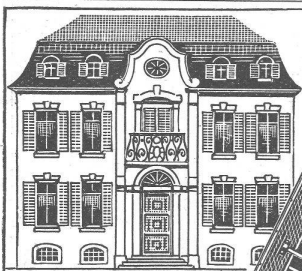

Ihre Fassade gewinnt

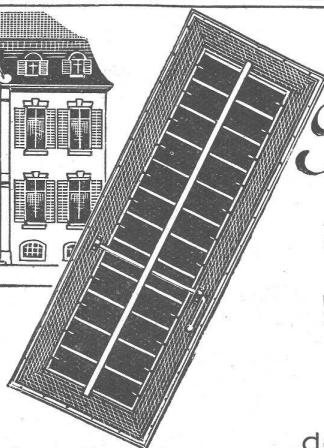

Referenzen u. Kostenberechnungen bereitwilligst

mit Patent-
Metall-Jalousieladen
und
Balkontüren

der Metall-Jalousieladenfabrik

Aug. Brunnschweiler, Hauptwil (Thurgau) - Tel. 77.

Schweiz. Rheinsalinen Schweizerhalle, 3 Kessel je 125 m² Heizfläche mit Economiser und Kamin 55 m.



Kamin- u. Feuerungsbau LITZLER & CO., BASEL

Kamine in Backstein und Eisenbeton
Erhöhungen während dem Betrieb
Reparaturen

Dampfkesselinmauerungen
Industrieofenbau
Chamotte-Materialien

INSELSTRASSE 61 - Tel.: Safran 12.38

Prima Referenzen
Langjährige Praxis



Elastische Gummistoff-Gewebe-Kupplungen für jedes Drehmoment

J.-J. Derendinger

Tel. 56.250 • ZÜRICH • Gessnerallee 52
direkt beim Hauptbahnhof



Silvo - Platten

sind

imprägnierte, wasserabweisende
Holzfaserstoff-Platten
für

Bau- und Möbel-Schreinerei
Alleinige Fabrikanten:
Eternit Niederurnen

Die Verkehrssicherheit ist am größten auf der Beton-Straße. Sie ist griffig, verhindert das Schleudern, scharf heben sich nachts Hindernisse von ihr ab.

BETON-STRASSEN A.G., WILDEGG.



GELOCHTE

FR. MOMMENDEY & SOHN

RAPPERSWIL, KANT. ST. GALLEN

Massenartikel, Stanz-, Zieh- und Pressarbeiten

BLECHHE



Marmor

Arbeiten aller Art für Bau u. Installationszwecke in fachgemässer Ausführung:

Ostschweiz. Marmor-u. Granitwerk Wüthrich & Cie., Rheineck
Gegr. 1875

Druckfachen

liefert prompt und billig
Neuherb. G. Zürich.

TECHNISCHE PHOTOGRAPHIE

SPEZIALITÄT:
ARCHITEKTUR-AUFNAHMEN

ZEICHNUNGEN UND PLÄNE
KONSTRUKTIONEN, MASCHINEN, KATALOG-AUFNAHMEN

H. WOLF-BENDER

ZÜRICH
KAPPELERGASSE 16

Gesucht

in Architekturbureau per sofort tüchtiger, zuverlässiger

Bautechniker

Offerten unter Chiffre B 4538 Sn an **Publicitas Solothurn.**

Grosses Industrie-Unternehmen sucht

für sein Hochbaubureau im Detaillieren und Veranschlagen zuverlässigen und bewanderten

Hochbau-Techniker

guter Zeichner. Ausführliche Bewerbungen mit Angabe über bisherige Tätigkeit, Eintrittstermin u Gehaltsansprüche sind zu richten unter Chiffre H 11589 Z an **Publicitas Zürich.**

Bautechniker

g e s u c h t

in Fabrik bautechn. Spezialität, Innen- und Aussendienst. — Handschriftl. Angebote mit allen Angaben. Saläranspruch etc. unter Chiffre Z. K. 2729 an **Rudolf Mosse A.-G., Zürich.**

A.-G. Möbelfabrik Horgen-Glarus

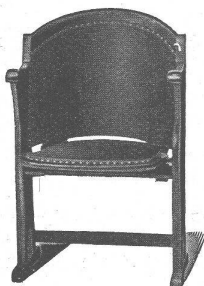

Spezialfabrik
für
Bestuhlungen aller Art
für Cafés, Restaurants,
Speisesäle, Theater etc.

in Horgen

**Altbewährtes
preiswürdiges
Schweizerfabrikat**

S. T. S. Schweizer. Technische Stellenvermittlung
 Service Technique Suisse de placement
 Servizio Tecnico Svizzero di collocamento
 Swiss Technical Service of employment

ZÜRICH, Tiefenhöfe 11 — Telefon: 35.426 — Telegramme: INGENIEUR ZÜRICH.
 Für Arbeitgeber kostenlos. Für Stellensuchende Einschreibgebühr 2 Fr. für 3 Monate.
 Bewerber wollen Anmeldebogen verlangen. Auskunft über offene Stellen und Weiterleitung von Offerten erfolgt nur gegenüber Eingeschriebenen.

Maschinen-Abteilung.

- 495 Erfahr. Heizgs.-Techniker, sicher in Projekt u. Kostenvoranschlägen Sofort für 2 bis 3 Monate. Kt. Neuenburg.
- 497 Technicien-électro-mécaniciens comme contremaître pour école professionnelle Suisse française. De préfér. Suisse française possédant l'allemand. Offres complètes jusqu'au 25 sept. Entrée dès que possible.
- 499 Ingenieur mit guter Praxis im Dieselmotorenbau. Deutsche Schweiz.

Bau-Abteilung.

- 928 Tiefbau-Zeichner auf Ing.-Bureau für Eisen u. Eisenbeton. Praxis nicht erforderlich. Ing.-Bureau in Zürich.

- 854 1 bis 2 tücht. Bauführer (Tiefbau), umfassende Kenntnisse und Erfahrung v. Rammarbeiten, Tiefbohrungen, Wasser- u. Taucherarbeiten, sowie Beton- und Baggerarbeiten erforderlich. Nur langjährige, erfahrene Bewerber. Deutsche Schweiz.
- 948 1-2 Techniker oder Ingenieure für Projektierung und Bau von Strassen. Sofort. Kant.-Ing.-Bureau Deutsche Schweiz.
- 958 Jüng. Bautechniker-Zeichner für Bureau und Bauplatz. Sofort. Arch.-Bureau Kt. St. Gallen.
- 960 Eisenbeton-Techniker-Zeichner, mögl. mit Erfahrung in Eisenkonstruktionen. Ing.-Bureau Zürich.
- 962 Eisenbeton-Zeichner. Sofort. Ing.-Bureau Ostschweiz.
- 964 Junger Hilfsbauführer auf Architektur-Bureau Zürich. Bureaulehre erwünscht.
- 966 Bautechniker-Zeichner für Bureau. Sofort für 6 Monate. Arch.-Bureau Nordschweiz.
- 968 Bauführer (Techniker) für Tunnelbau nach Griechenland zu Rekonstruktionsarbeiten für 6 Monate. Spezialkenntnisse erford. Bauunternehmung deutsche Schweiz. (Event. auch Ingenieur.)
- 970 Hochbau-Techniker (Zeichner), im Detaillieren und in Voranschlägen zuverlässig und bewandert. Zentralschweiz.

SPÄLTI SÖHNE & CO.
ZÜRICH HARDTURMSTR. 121 TELEPHON 86.828
 FILIALWERKSTÄTTE IN **VEVEY** TELEPHON 9.40

Wir fabrizieren:
Spezial-Motoren, Transformatoren, Schaltapparate, Quecksilberdampf-Gleichrichter, elektrische Lichtpausmaschinen.

Etzelwerk A.-G.
Turbinen - Ausschreibung.

Die Etzelwerk A.-G. eröffnet die freie Konkurrenz über die Lieferung der Turbinenanlage im Maschinenhaus Altendorf bei Pfäffikon (Kt. Schwyz).

Der Auftrag umfasst die Lieferung und Montage von:
6 vertikalachsigen, 2-düsigen Freistrahlturbinen gebaut für:

Gefälle	421	459	478	m
Leistung, maximal	18000	20660	22000	PS
Leistung, normal	18000	20000	20000	PS
Tourenzahl	500/min.			

bestimmt für die direkte Kupplung mit Drehstrom- bzw. Einphasengeneratoren,

- 6 automatischen Druckölregulatoren,**
- 6 zum Aufbau auf die Generatoren bestimmten Spurlagern,**
- 12 Turbinenschiebern**

und allem für den Betrieb der Turbinenanlage nötigen Zubehör.

Die Pläne und Bestimmungen können ab 21. September 1931 im Bureau der Etzelwerk A.-G. in Pfäffikon (Kt. Schwyz) eingesehen oder gegen Einzahlung eines Betrages von Fr. 20.—, der nicht zurückerstattet wird, dort bezogen werden.

Die Angebote, mit Bindefrist bis 1. März 1932, sind bis spätestens 21. November 1931 an die Etzelwerk A.-G. in Pfäffikon (Kt. Schwyz) einzureichen.

BAUINGENIEUR

Schweizer, E. T. H., mit langjähriger, umfangreicher Praxis im Tiefbau, spezielle Erfahrung im Bau grosser Wasserkraftanlagen, Druckstollen, in Druckluftgründungen und Brückenbau, selbständiger Bauleiter grosser Unternehmungen im In- und Auslande, sucht entsprechende leitende Stellung in Elektrizitäts Gesellschaft, Bauunternehmung od. Ingenieur-Bureau.
 — Gefl. Zuschriften unter Chiffre Z. J. 2614 an
Rudolf Mosse, A.-G., Zürich.

Günstig zu verkaufen
240 Stk. Larsseneisen Prof. III,
 in Längen von 6 bis 7 m

Offerten an die Bauunternehmung
Stauwehr Wettingen.

Wasserversorgung und Elektrizitätswerk Samaden
 (Ober-Engadin).

Die Gemeinde Samaden eröffnet hiemit Konkurrenz über die Ausführung nachbenannter Arbeiten:

1. Bausektion:

- 1. Wasserfassung im Rosegtal bei Pontresina.
- 2. Zuleitung in eisernen Muffenröhren von 400 und 350 mm L. W. in einer Gesamtlänge von 9448 m (1600 m 400 mm und 7848 m 350 mm).

Die Arbeiten der 2. Bausektion, nämlich:

- 3. Verlängerung der Zuleitung bis zum Wasserschloss.
- 4. Wasserschloss auf Selvas Plaunas von 4000 m³ Nutzinhalt.
- 5. Druckleitung zur Kraftzentrale: 715 m in 500 mm Lichtweite.
- 6. Elektromechanische Installation der Kraftzentrale.
- 7. Ueberlaufleitung, Wasserschloss-Reservoir St. Peter, bilden Gegenstand einer spätern Ausschreibung.

Die Pläne liegen ab Montag den 14. September 1931 im Gemeindehaus Samaden zur Einsicht auf, wo die Bauvorschriften und Eingabeformulare gegen Hinterlage von Fr. 20.— bezogen werden können. Den Bewerbern, die ein vollständiges Angebot einreichen, wird dieser Betrag zurückerstattet.

Eingabetermin: 28. September 1931, 18 Uhr, an die Gemeindeverwaltung Samaden.

Die Bauleitung:
Ingenieurbureau Meyer-Rein Thun-Zürich.

Für einen **Baufachmann** bietet sich Gelegenheit zur

Beteiligung

an einem entwicklungsfähigen und sehr aussichtsreichen Fabrikations-Unternehmen. Mit einer Beteiligung im Betrage von ca.

Fr. 20000.—

könnte zusammen mit einem bereits Beteiligten, wenn rasch gehandelt werden kann, ein grösserer Posten Aktien bedeutend unter pari erworben werden. Sicherstellung durch ein Separatabkommen möglich. Sitz im Verwaltungsrat.

Selbstinteressenten belieben ihre Adresse unter Chiffre Z. D. 2760 an **Rudolf Mosse A.-G., Zürich** zu senden.



SCHWARZPULVER

der eidg. Pulvermühlen
AUBONNE und CHUR
eignet sich vorzüglich für alle
SPRENGARBEITEN

EIDG. PULVERVERWALTUNG BERN



Erfinder

Wir ebnen den Weg von der Idee zum Gewinn, ersparen Ihnen viel Zeit, Geld u. Aergers. Interess. Gratis-Prospekt verlangen.

Rebmann, Kupfer & Co.
Patentanwälte, Zürich
Paradepl. - Tiefenhöfe 7

BAUZEICHNER

3 Jahre Lehrzeit, 1 1/2 Jahre Praxis in Chalet- und Massivbau sucht auf 1. Oktober Anstellung in Architektur-Bureau oder Baugeschäft. — Offerten unter Chiffre Z. S. 2698 an
Rudolf Mosse, A.-G., Zürich.



GUT & CO.
Treibriemenfabrik
ZÜRICH
gegründet 1860

**Leder-Riemen
Gummi-u. Balata-Riemen**



Boiler
sind
erstklassig

Schmid & Kriener
Kliengesellschaft

Dipl. Hochbautechniker
und gelernter Schreiner
sucht Stelle in Architekturbureau oder Baugeschäft. — Offerten u. Chiffre S. 6081 Y. an **Publicitas, Bern.**

ARCHITEKT
27 Jahre, Wiener Schule, bis jetzt in Wien lebend, selbständige, künstlerische Kraft, 3 1/2 Jahre Praxis in ersten Ateliers und auf dem Bau, Entwurf, Wettbewerb, Innenarchitektur, sucht zum 1. Oktober möglichst in Zürich geeignete Stellung. — Angebote unter „W. G. 1671“ bef. **Rudolf Mosse, Wien I, Sallerstätte 2.**

ARCHITEKT
tüchtige, selbständige Kraft, firm in Entwurf und Details, langjähriger Bureauleiter, sucht entsprechende Stellung. — Offerten u. Chiffre Z. F. 2762 befördert
Rudolf Mosse, A.-G., Zürich.

Junger
INNENARCHITEKT
sucht bis Mitte Oktober oder später eine
VOLONTÄRSTELLE
bei einem tüchtigen Hoch- und Innenausbau-Architekten. (Französische Schweiz bevorzugt.) Zeugnisse und Arbeitsproben vorhanden. Offerten an **WERNER SCHMID, Kreuzlingen, Bodanstr. 7.**

Gesucht:

Erfahrener Bauführer

auf Anfang Oktober für Wohn-Grossbaute in Zürich.

Bewerbung mit Ausweis über bisherige Tätigkeit, Referenzen und Gehaltsanspruch schriftlich erbeten.

KELLERMÜLLER & HOFMANN
ARCHITEKTEN B. S. A.
ZÜRICH.

Baumaschinen-Oberingenieur,
Akademiker, langjähr. Erfahrung im Baumaschinenwesen bei grosser weltbekannter Bauunternehmung in Deutschland,
sucht leitenden Posten
zur Bearbeitung v. Neukonstruktionen, Umbauten an Baumaschinen, sowie zur maschinentechnischen Einrichtung von Grossbaustellen, bei gleichzeitiger Gerätereubeschaffung und Instandhaltung des Geräteparkes, auf modernem Stand der Technik. Spezialität Druckluftgründungen. Englische, französische und spanische Sprachkenntnisse im Ausland erworben. — Angebote befördert unter E. M. 1666
Rudolf Mosse, A.-G., Zürich.

Bau- Arbeiten zu vergeben,

wenn fabrikneuer Lastwagen 2 1/2 t, Modell 1931, weit unter Katalogpreis, an Zahlung genommen wird. — Offerten unter Chiffre Z. U. 2774 befördert
Rudolf Mosse, A.-G., Zürich.

Künstlerisch befähigter, dipl.
Bautechniker
mit 4 Jahren Praxis in ersten Bureaux sucht Stelle. — Offerten u. Chiffre L. 3501 B. an
Rudolf Mosse, A.-G., Bern.



Zement- Injektions- Maschinen

für
Tunnel-
und
Stollenbau

**Kesselschmiede
Richterswil**

Abdeckgitter D. R. P.



**Verwendung in
Industrie- u. Bau-
kreisen**

als Fussreiniger,
Abdeckung für Licht- u.
Luftschächte, Podeste.

Vertreter an allen Orten gesucht.

Wilh. Ruppmann, Stuttgart.

DAS NEUE PATENTIERTE
SUPER KS ROHR
 MIT SEINER IDEALEN MUFFENKONSTRUKTION
 UND DEN ABGERUNDETEN ÜBERGÄNGEN
 BEDEUTET FÜR DEN MODERNEN
 BAUFACHMANN
FORTSCHRITT



ÜBERZEUGEN SIE SICH SELBST DURCH EINE VERSUCHSINSTALLATION

RÖHRENFABRIK A.G. BASEL KOHLENSTR. 40 TELEFON S. 3163 u. S. 2008

Bigla



„Bigla“-Stahlmöbel haben ein formschönes vollendetes und sehr vornehmes Aussehen sind unverwüstlich und mit allen praktischen Neuerungen versehen-Für tadellose Ausführung wird jede Garantie übernommen

Bigler, Spichtig & Cie, A.G. Biglen-Bern



Sieben BERNA Kipper der aus zwölf BERNA bestehenden Kolonne für Abbrucharbeiten.

Motorwagenfabrik Berna A.-G.
OLTEN (Schweiz)