

Zeitschrift: Schweizerische Bauzeitung
Herausgeber: Verlags-AG der akademischen technischen Vereine
Band: 105/106 (1935)
Heft: 13: Schweizer Mustermesse Basel, 30. März bis 9. April

Werbung

Nutzungsbedingungen

Die ETH-Bibliothek ist die Anbieterin der digitalisierten Zeitschriften. Sie besitzt keine Urheberrechte an den Zeitschriften und ist nicht verantwortlich für deren Inhalte. Die Rechte liegen in der Regel bei den Herausgebern beziehungsweise den externen Rechteinhabern. [Siehe Rechtliche Hinweise.](#)

Conditions d'utilisation

L'ETH Library est le fournisseur des revues numérisées. Elle ne détient aucun droit d'auteur sur les revues et n'est pas responsable de leur contenu. En règle générale, les droits sont détenus par les éditeurs ou les détenteurs de droits externes. [Voir Informations légales.](#)

Terms of use

The ETH Library is the provider of the digitised journals. It does not own any copyrights to the journals and is not responsible for their content. The rights usually lie with the publishers or the external rights holders. [See Legal notice.](#)

Download PDF: 18.03.2025

ETH-Bibliothek Zürich, E-Periodica, <https://www.e-periodica.ch>

SCHWEIZERISCHE BAUZEITUNG

WOCHENSCHRIFT FÜR ARCHITEKTUR / INGENIEURWESEN / MASCHINENTECHNIK
 REVUE POLYTECHNIQUE SUISSE

ORGAN DES SCHWEIZERISCHEN INGENIEUR- UND ARCHITEKTEN-VEREINS
 UND DER GESELLSCHAFT EHEMAL. STUDIERENDER DER EIDG. TECHN. HOCHSCHULE
 GEGRÜNDET 1883 VON ING. A. WALDNER / HERAUSGEGEBEN VON ING. C. JEGHER

Vereins-Mitglieder, beim Verlag: Schweiz 32 Fr.,
 Ausland 40 Fr. jährl.; Nicht-Mitglieder: Schweiz
 40 Fr.; Ausland 50 Fr., postamtlich abonniert
 40 Fr. zuzüglich Gebühren. / Einzel-Nr. 1 Fr.

VERLAG C. & W. JEGHER, ZÜRICH
 Dianastrasse 5 / Postdeck VIII 6110
 Telefon: 34.507 ■ In Kommission
 bei Rascher & Cie., Zürich u. Leipzig

Inserate durch die A.-G. der Unternehmungen
 RUDOLF MOSSE, Zürich, Basel. / Die
 viergespaltene Colonelzeile 50 Cts., Titelseite
 80 Cts., ausländ. Anzeigen 60 Cts., Titelseite 1 Fr.

SCHWEIZ. OELFEUERUNG



FABRIK: GENÈVE | **FILIALEN**

ZÜRICH, LÖWENSTRASSE 3, SIHLPORTE,	TELEPHON 56844.
BERN, MORILLONSTRASSE 4,	TELEPHON 27857.
BASEL, MARGARETHENSTRASSE 72,	TELEPHON 23115.
LUZERN, BUNDESPLATZ 14,	TELEPHON 24157.

ÜBER 4000 BRENNER IN DER SCHWEIZ

LUXFER

Verlangen Sie Prospekte

ROB. LOOSER & CIE., ZÜRICH

**Beton-Gitterfenster für Fabriken
 sind billiger als schmiedeliserne**

Telephon: 37.205



Manometer A.-G., Zürich, Armaturen-Fabrik

(vormals Schäffer & Budenberg, Filiale Seebach, ständige Fabrikation seit 1899)

Manometer, Thermometer, Dynamometer
 mit und ohne Registrierung, für jeden Zweck, bewährteste Konstruktionen, genau und zuverlässig.
 Dampfventile, Hähne aller Art, Wasserstände, Schutzgläser,
 Pumpen, Injektoren, Elevatoren, Kondensstöpfe u. a.



OMS-Kläranlagen AG Zürich

Briefadresse: Goldbach-Zürich, Seestrasse 15 - Telephon: 910.881

Näheres siehe im Inserat Seite 82 im „Schweizer-Baukatalog“

Vertretung für die Zentralschweiz: Carl Erni, Ing.-Bureau, Luzern, Alpenstr. 4.	Vertretung für die Nordwestschweiz: Walter Christen, Dipl. Arch. Basel-Schänzli.	Vertretung für die Südwestschweiz: C. E. Brailiard, Lausanne, Avenue Mon Loisir.	Vertretung für die Südschweiz: Hans Frank, Ingenieur, Bellinzona (Tessin).
---	--	--	--

Lizenznehmer für die gesamte Westschweiz: F. Steiner, Ingenieur-Bureau, Bern, Laupenstr. 4.

Durch

PLASTIMENT

zum Qualitätsbeton!

KASPAR WINKLER & CO. ZÜRICH-ALTSTETTEN. TEL. 55343

Verzeichnis der Aussteller technischer Artikel an der Schweizer Mustermesse Basel

Aluminium-Fabrikate:

Alumilite S. A. Genève
Galvanag A.-G. für neue Galvanotechnik
Murgenthal

Aufzüge:

Gebr. Gysi & Co. Baar (Zug)
«Uto» Aufzug- und Kranfabrik A.-G. Zürich-
Altstetten

Baumaschinen:

Robert Aebi & Co. Zürich 1
N. Ammann, Maschinenfabrik A.-G. Langenthal
Brun & Co. Nebikon (Luzern)
Robert Goldschmidt, Zürich
Jakob Lips, Urdorf-Zürich
Merz & Schepp, Basel
Maschinenfabrik Rüegger & Cie. A.-G. Basel
Franz Stirnimann, Olten

Baumaterialien:

Aktien-Ziegelei, Allschwil
Baukork A.-G. Gurtellen (Bureau Zürich)
Cueni & Cie. Laufen
Dachpappenfabrik vorm. C. F. Weber A.-G.
Muttenz
Eternit A.-G. Niederurnen
Gips-Union A.-G. Zürich
Glanz-Eternit A.-G. Niederurnen
Jean Gränicher, Lausanne
G. Grisard A.-G. Basel
Gypse-Isolant S. A. Vevey
Holzmosaik- & Parkett-A.-G. Basel
Jurassische Steinbrüche A.-G. Laufen
Kamin-Werk Allschwil
Kork A.-G. Dürrenäsch
Passavant-Iselin & Co. A.-G. Basel
Pavag A.-G. Zug
Schweizerische Staug, Basel
Arnold Spychiger, Langenthal
Terrazzo und Jurast-Werke A.-G. Bärschwil
Verisolant S. A. (Glasseide) Seigneux-Henniez

Bodenbeläge:

Linoleum A.-G. Giubiasco
Suhner & Co. Herisau

Dampfkessel:

Nöthiger, Wullschleger & Co. Rothrist

Düsen:

Jacques Tobler A.-G. Luzern

Elektrische Bedarfsartikel und Lampen:

Alfred Fischer, Zürich 2
Otto Fischer A.-G. Zürich
Glühlampenfabrik Fribourg
Glühlampenfabrik Gloria A.-G. Aarau
Leclanché S. A. Yverdon

Elektrizität, Kabel und Isolierstoffe:

Appareillage Gardy S. A. Genève
Brac A.-G. Breitenbach
Elektro-Material A.-G. Zürich
Adolf Feller A.-G. Horgen
Micafil A.-G. Zürich-Altstetten
Porzellanfabrik Langenthal A.-G. Langenthal
S. A. des Câbleries & Tréfileries, Cossonay
Schweiz. Isola-Werke, Breitenbach
Câbles Electr. Système Berthoud, Borel & Cie.
Cortailod
Oscar Woertz, Basel

Elektr. Schaltapparate, Transformatoren etc.:

A.-G. für Schaltapparate, Bern
Alb. Balzer, Basel
H. Bueche-Rossé, Court
E. M. B. Elektromotorenbau A.-G. Birsfelden
Fr. Ghilmetti & Co. A.-G. Solothurn
Landis & Gyr A.-G. Zug
Levy Fils, Basel 13
Carl Maier & Co. Schaffhausen
Maschinenfabrik Oerlikon, Oerlikon-Zürich
Moser, Glaser & Co. Basel
Fr. Sauter A.-G. Basel
Emil Schwob, Basel

Elektromotoren:

A.-G. Brown, Boveri & Co. Baden
E. M. B. Elektromotorenbau A.-G. Birsfelden
Max Lüscher, Seon
Maschinenfabrik Oerlikon, Oerlikon-Zürich
H. Meidinger & Co. Basel

Explosionsmotoren:

Motosacoche S. A. Genève

Fahrzeuge und Zubehör, Transportwesen:

A.-G. Adolf Saurer, Arbon
A.-G. E. & R. Huber, Pfäffikon (Zürich)
Akkumulatorenfabrik Basel A.-G. Basel
Condor, cycles et motos, Courfaivre
Cycles Royal-Standard S. A. Genève
Eisen- & Stahlwerke Oehler & Co. A.-G. Aarau
Elektr. Fahrzeuge A.-G. Zürich-Oerlikon
Fahrradwerke «Cosmos», Schild & Co. Biel
Maschinenfabrik Gränichen A.-G. Gränichen
Motorwagenfabrik Berna A.-G. Olten
Motosacoche S. A. Genève
Seitz & Co. Kreuzlingen (Thurg.)

Fenster, Türen, Rolläden:

Alyt A.-G. Superhermit-Fensterdichtung, Zürich
J. Bucher, Schaffhausen
Chr. Gfeller A.-G. Bern
Rolladenfabrik A. Griesser A.-G. Aadorf (Th.)
Hartmann & Cie. Biel
Hans Kissling, Eisenbau A.-G. Bern
Metallbau A.-G. Zürich-Albisrieden
Metallbau Koller, Basel
G. Meier, Muttenz
Vereinigte Schreinereien A.-G. Menziken
A. Wullschleger, Olten

Filter und Entkalker:

Jacques Meister, Basel

Gas- u. Wasserarmaturen, Leitungen, Röhren:

Gas- und Wassermesserfabrik A.-G. Luzern
Ges. der L. v. Roll'schen Eisenwerke Klus
J. R. Gunzenhauser, Sissach
Jansen & Co., Oberriet (St. Gallen)
Keller-Röhren A.-G. Basel
J. Kugler Fils Ainé S. A. Genève
Metallgiesserei & Armaturenfabrik Lyss
Emil Ringier Wwe. Basel
Wassermesserfabrik Altstetten, vorm. Dreyer,
Rosenkranz & Droop

Gase:

Sauerstoff- & Wasserstoffwerke Luzern

**Hausinstallation (Bade-, Wasch- und Spül-
einrichtungen, Kochapparate):**

Affolter, Christen & Co. A.-G. Basel
AGA A.-G. Pratteln
A.-G. der Ofenfabrik Sursee, Sursee
A.-G. Kummler & Matter, Aarau
Max Bettenmann, Zürich
Bossard, Kuhn & Cie. Zürich
Maschinenfabrik Burekhardt A.-G. Basel
Cipag S. A. Vevey
Schweiz. Gasapparatefabrik Solothurn
Heinrich Heussler, Zürich
Carl Hirt, Zofingen
Gebr. Hoffmann A.-G. Aesch
Oskar Locher, Dipl. Ing. E. T. H. Zürich 6
Maxim A.-G. Aarau
Merker & Cie. Baden
H. Reist & Cie. Aarau
Salvis A.-G. Emmenbrücke, Luzern
Ad. Schulthess & Co. Zürich
A. Sigrist, Kempton-Wetzikon
O. Sommerhalder, Zürich 6
Stückli & Erb, Küsnacht
Tschäppät A.-G. Biel
H. Vogt-Gut A.-G. Arbon
Gebr. Wyss, Büren (Luzern)

Heizung:

A.-G. der Ofenfabrik Sursee, Sursee
Alphonse Silbernagel, Basel

Ateliers H. Cuénod S. A. Genève-Châtelaine
Bechtler, Weber & Cie. Zürich
Carba A.-G. Bern-Liebefeld
Feuerungsbau A.-G. vorm. Herm. Haag, Zürich
Ges. der L. von Roll'schen Eisenwerke, Klus
Glanzmann & Bochsler, Sargans
Ideal-Radiatoren-Gesellschaft A.-G. Zug
Looser & Cie. Sargans-Vilters
T. & Ing. W. Oertli, Zürich 7
Gebr. Rehm, Wolfhausen
C. Rüegger & Cie. Küsnacht (Zürich)
R. Schmidlin & Co. Six-Madun-Werke, Sissach
Strebel-Kessel & Radiatoren, Zürich
J. M. Walter, Basel
Gebr. Zehnder, Gränichen (Aargau)
Zent A.-G. Bern-Ostermündigen

Holzbearbeitungsmaschinen:

E. Bühler, Turbenthal (Zürich)
Fischer & Süssert, Basel
J. Köberle Söhne, Zürich-Oerlikon
Paul Oeschger, Zürich-Oerlikon
Otto Suhner A.-G. Brugg (Aargau)

Industrieöfen:

Brown, Boveri & Co. Baden
Fours Electriques Borel S. A. Peseux

Keramik:

A.-G. für keramische Industrie, Laufen
Zieglerische Thonwarenfabrik A.-G. Schaffhausen

Maschinen und Geschirr:

F. Aeschbach A.-G. Aarau
Eisen- & Stahlwerke, vorm. Georg Fischer,
Schaffhausen
Apparate- & Maschinenfabrik Uster, vorm. Zell-
weger, Uster
Paul Eichenberger, Lausanne
Otto Fiechter, Basel
W. Greub, Lotzwil
C. Högger & Co. Gossau (St. Gallen)
Fritz Küng, Mühlenbau, Gossau (St. Gallen)
Liechti & Co. Langnau i. E.
Riniker & Cie. Ruppertschwil (Aargau)

Messinstrumente:

A.-G. für Wärmemessung, Zürich
FAVAG, Fabrique d'Appareils électriques S. A.
Neuchâtel
Haenni & Co. A.-G. Jegenstorf (Bern)
James Jaquet A.-G. Basel
Landis & Gyr A.-G. Zug
Manometer A.-G. Zürich
Société genevoise d'Instruments de Physique,
Genève
SODECO, Société des Compteurs de Genève,
Genève
Trüb, Täuber & Cie. Zürich 10

Schleifmittel:

Schweiz. Schmirgel- & Schleif-Industrie A.-G.
Frauenfeld

Schweissapparate:

Continental Licht- u. Apparatebau-Ges. Düben-
dorf
S. A. des Ateliers de Sécheron, Genève
Maschinenfabrik Oerlikon, Oerlikon-Zürich
H. A. Schlatter & Co. Zürich
P. Truninger, dipl. Elektroing. Solothurn
J. Zimmerli & Co. Zürich 1

Spritzgussfabrikate:

Injecta A.-G. Teufenthal

Telephon- und Telephoninstallationen:

Hasler A.-G. Bern
Owo-Presswerk A.-G. Mümliswil
Telephonwerke Albisrieden A.-G. Zürich

Werkzeugmaschinen:

L. Kellenberger & Co. St. Gallen
Henri Metzner, Genève
Paul Oeschger, Zürich-Oerlikon
Otto Suhner A.-G. Brugg (Aargau)

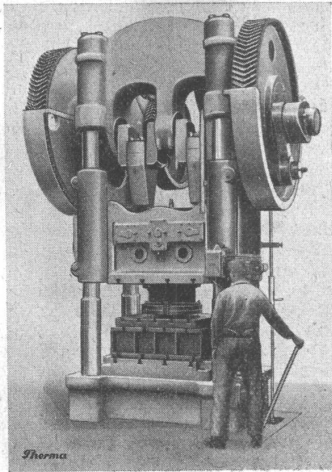

Therma

Neuheit!

In Serienfabrikation hergestellte
Standardspültröge
Marke „Therminox“

aus Chromstahl. Becken nathlos gezogen.
Modernste Form. Konkurrenzlose Preise.
Verlangen Sie Prospekte bei der

THERMA A.-G. Schwanden-Gl.

Mustermesse
Stand No. 610
Halle III

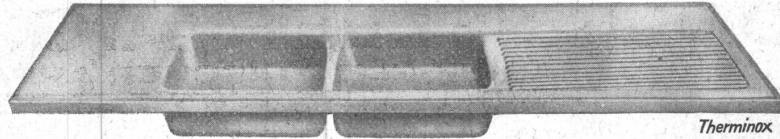

Therminox

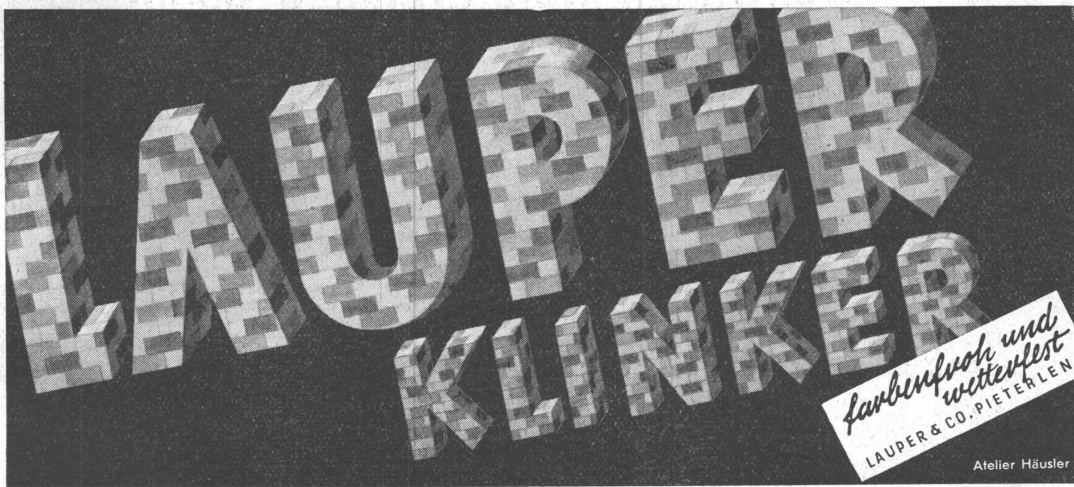

Atelier Häusler

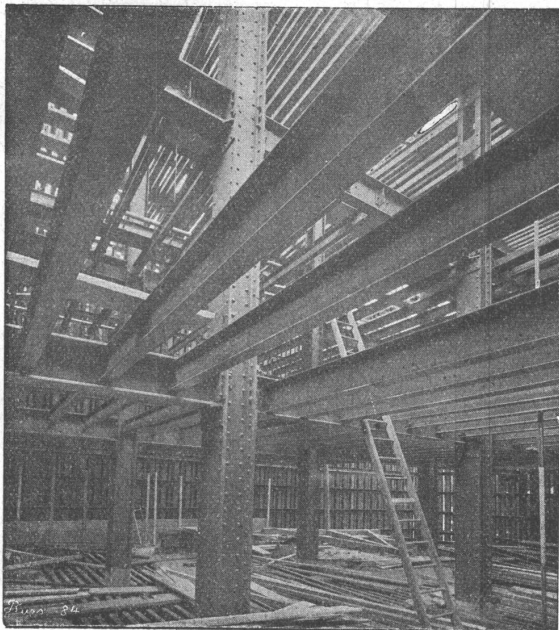

Tresorkonstruktion eines Bankgebäudes

STAHL- HOCHBAU

**BUSS ^A/_G
BASEL**

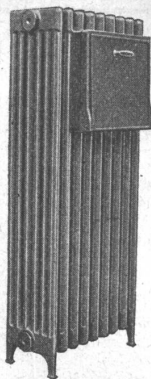

Die ZENT A.-G. Bern, Fabrik für Zentralheizungsmaterial, zeigt in Halle VI, Stand Nr. 1137, in erster Linie den neuen PRIMA-Wärmeschrank-Radiator. Seit die elektrische Küche grössere Verbreitung gefunden hat, zeigt sich in vermehrtem Masse das Bedürfnis, in Küche oder Esszimmer eine Gelegenheit zum Vorwärmen der Teller zu besitzen. Die Türe des Wärmeschrankes ist herunterklappbar und bildet dann eine verlängerte Abstellplatte; sie ist zudem mit einer Federung versehen, die das gute Schliessen gewährleistet. — Besonders hinzuweisen ist auf das Radiator-Modell MODERN; die einfache, zweckmässige Form entspricht dem neuen Baustil und gewährleistet gleichzeitig eine grosse Wärmeabgabe (vergl. «SBZ» Bd. 102, S. 165*). — Es werden auch Heizkessel ausgestellt sowohl für Etagenheizungen wie für Zentralheizungen.

Die Therma A.-G., Schwanden, hat als Neuheit die Serien-

fabrikation von Standard-Spültrögen aus nichtrostendem Chromstahl aufgenommen, um die durch den katastrophalen Exportausfall freigewordenen Arbeitskräfte weiterhin beschäftigen zu können. Die Therma besitzt wohl einen der leistungsfähigsten Maschinenparks der Schweiz und einen Stamm geschulter, mit der Verarbeitung von nichtrostendem Chromstahl seit Jahren vertrauter Arbeiter. Im Stand Nr. 610, Halle III, zeigt die Firma die neuesten Modelle mit aus einem Stück nahtlos gezogenen Becken.

Die Firma A.-G. Adolph Saurer, Arbon, zeigt ein blankes Chassis des neuen Lieferwagen-Typs für 1 bis 1½ t Nutzlast, mit 6-Zylinder-Benzinmotor, ca. 52 PS. Eine weitere interessante Neuheit ist der 12-Zylinder-Doppelwirbelungs-Dieselmotor in V-Form, 130 mm Bohrung und 180 mm Hub, ca. 360 PS, bestimmt für Schienenfahrzeuge und stationäre Anlagen. Ferner sind zu sehen: Leichtlastwagen-Chassis für 2½ t Nutzlast, mit 4-Zylinder-Doppelwirbelungs-Dieselmotor, ca. 60 PS; ein Dreiseiten-Kippwagen mit 6-Zylinder-Dieselmotor von ca. 110 PS, für 5 t Nutzlast, und schliesslich ein Drehleiter-Turmwagen, wie er ähnlich auf S. 32* von Bd. 104 der «SBZ» beschrieben ist.

ADOLF FELLER A.G. HORGEN

FABRIK ELEKTRISCHER APPARATE

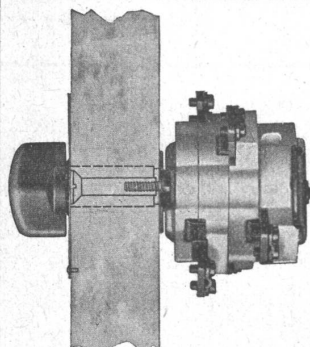

Schweizer Mustermesse Basel

(30. März bis 9. April 1935)

Stand No. 932 Halle V Gruppe XVI

Beachten Sie unsere erprobten, preiswürdigen Neukonstruktionen!

Zur Führung des
offiziellen



Qualitätszeichens
berechtigt!

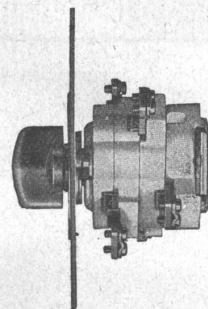

*Menschen
im
Hotel:*

Der Vielbeschäftigte . . .
37 Wege, Besuche, Zusammenkünfte . . . Kaum zu bewältigen! . . . Rasch in's Hotel! . . . Nur 3 Minuten? - Das lässt sich hören! . . . So gut sind die Verbindungen nach allen Teilen der Stadt! . . . Ausgezeichnet! . . . Telefon und Chasseur können auch allerhand Arbeit abnehmen . . . Viel früher fertig geworden! Prächtig! Und - schon wieder am Bahnhof! . . .
Das Alles - und noch viel mehr - finden Sie im



Hotel Habis-Royal
ZÜRICH, BAHNHOF-PLATZ

ZENT - Zentralheizungs-Anlagen

sind Schweizer Qualitäts-Arbeit für Schweizer Wetterverhältnisse hergestellt
Was das in der Praxis bedeutet, wissen Sie selbst am besten

ZENT



ZENT AG · BERN

Mustermesse Basel
Halle VI, Stand 1137

Gummiboden - Beläge

Marke „Sucoflor“



in Platten und Bahnen, uni und marmoriert
der ideale Belag für Fussböden und Treppen



SUHNER & CO. HERISAU

Gummiwerke - Telefon 55

Lieferung und Verlegung durch einschlägige Wiederverkäufer • Bezugsquellen-Nachweis

UTO

Aufzug- und Kranfabrik A.-G.
Zürich-Altstetten

Telephon 55.310

Unsere Spezialitäten:

Elektr. Aufzüge für jeden Zweck
Elektro-Züge — Elektro-Katzen
Transportanlagen — Krane
Roll- und Schiebetorantriebe
Schiebebühnen für Autogaragen

Express-Service für Revisionen

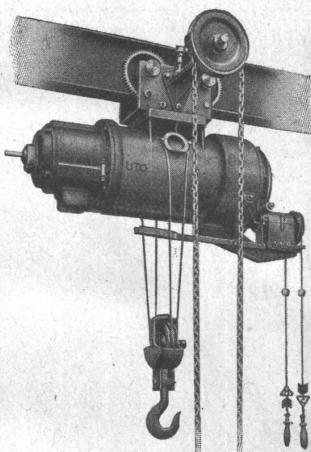

Mustermesse
Basel 1935

Halle VI
Stand 1195



Schutzmarke



FABRIKEN



SCHULEN



VILLEN

ELEKTRISCHE

FAVAG

Uhren sind überall am Platz.

„FAVAG“ Fabrik Elektrischer Apparate A.G., Neuenburg

STAHL-BETON-KONSTRUKTIONEN

alpha

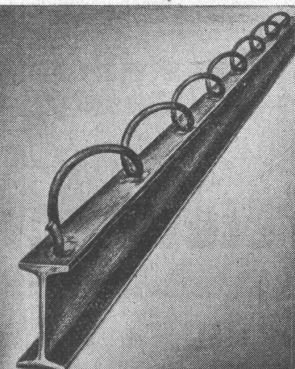
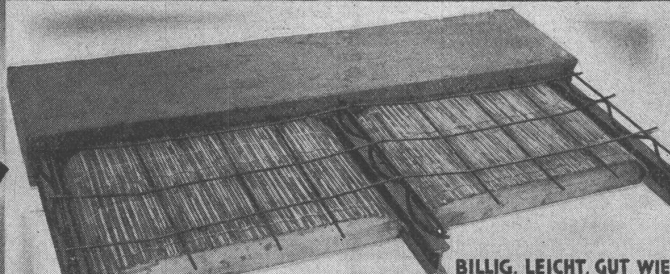

BILLIG, LEICHT, GUT WIE
EISENBETON • EINFACH WIE EISENKON-
STRUKTION • DAS VORTEILHAFTESTE SYSTEM FÜR
DECKENKONSTRUKTIONEN, SKELETT-
UND VERSTÄRKUNG ALTER BRÜCKEN!

CUENI & CIE · BASEL-LAUFEN

Die Linoleum A.-G. Giubiasco zeigt in Halle VI, Stand 1005, obwohl der gegenwärtige Geschmack ein jaspirtes und marmoriertes oder auch Uni-Linoleum einem Inlaid-Dessin, d. h. einem ornamentierten (in der Masse ebenfalls durchgefärbten) Linoleum vorzieht, doch einige neue Muster in Inlaid. Die textiltartigen Strukturen und Farbgebungen werden sicher da und dort Anklang finden. Mit Genugtuung stellt man fest, dass die einheimische Linoleumfabrik nun auch feinfarbiges Linoleum herstellt, das bisher importiert werden musste. Wirksam kommt die Schönheit dieser Linoleumspezialität durch photographische Beispiele und Warenproben in elfenbeinweiss, schwarz, chinesischnblau und hellrot zur Geltung. — Neben diesen Neuheiten zeigt Giubiasco sein reichhaltiges Sortiment in den bewährten Jaspés und Marmolinos, sowie seine Linoleumunterlage «Korkment».

Die Baukork A.-G., Zürich, hat einen dreiseitig geschlossenen Raum vollständig in der Korkbauweise (vergl. «SBZ», Bd. 105, S. 80) erstellt. Um die Struktur des Betonskelettes zu zeigen, wird die Wand sowohl in Horizontal- als auch in Vertikalschnitt gezeigt, die Korkisolierdecke ebenfalls im Querschnitt. Beachtenswert ist die vollkommene Isolation sämtlicher Säulen, Riegel und Rippen aus Beton, speziell auch bei dem Uebergang, z. B. von der Wand zur Decke etc. Die Isolation ist eine notwendige Folge der Korkbauweise, denn der Kork ist einziges Schalungselement. Die linke Querwand enthält ein Fenster im Vertikalschnitt. Der Fensterrahmen wurde von aussen auf hölzerne Latten angeschlagen, die mit Hülsenschrauben im Korkstein befestigt wurden. (Die Hülsenschrauben werden vor dem Ausbetonieren der Löcher des Korksteines in diesen hineingesteckt.) Stand Nr. 1067.

WÄSCHEREIMASCHINENFABRIK



ZÜRICH

zeigt an der **Mustermesse Basel, Halle V, Stand 869**

die neuesten Modelle von

Wasch-Tröckne- und Glätte-Maschinen

für Haushaltungen, Restaurants, Pensionen, Hotels, Krankenhäuser, Spitäler, Anstalten und Industrie.

Aelteste Schweizer-Firma dieser Branche. — Gegründet 1845.

Baumaschinen

Betonmischmaschinen von 130-2500 Liter Trommelfüllung, Schnellbaufzüge, Turmdrehkrane, normale Ausführung, Klein-Turmdrehkrane, Diesel-Kompressoren, Pressluft-Werkzeuge etc.

Kiesaufbereitungs-Maschinen

Steinbrecher, Granulatoren, Sandwalzwerke, Waschmaschinen, Vibratoren, Sortiertrommeln, Elevatoren, Kabelbagger, komplette Sand- und Kiesaufbereitungs-Anlagen.

Hebezeuge

Flaschenzüge, Laufkatzen, Wandwinden, Wellenböcke in jeder Ausführung und Tragkraft, für Hand- und elektrischen Antrieb.

BRUN & CIE., Maschinen-Fabrik, NEBIKON (Luz.) Telephon-No. 85112
Gegründet 1872.

Besucher der MUBA finden Zeitschalter, Fernschalter, Reklameschaltapparate, Zentraluhrenanlagen u. noch mehr bei

LANDIS & GYR A.G. ZUG
Stand 846 Halle V

Annen, Zürich

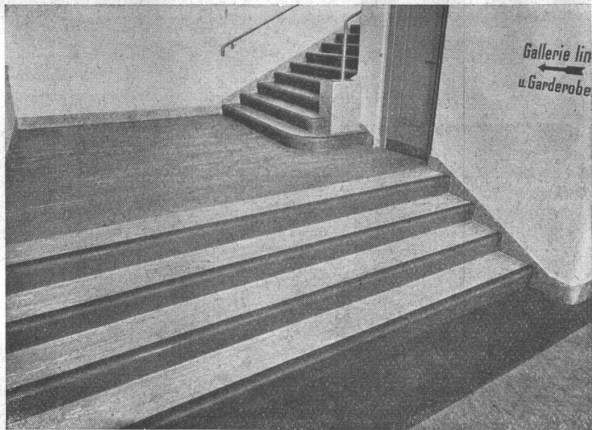

Sucoflor ist der erste Schweizer Gummibelag, dessen Fabrikation vor mehr als zwei Jahren in den Gummijwerken der Firma Suhner & Co. in Herisau aufgenommen wurde. Seither sind die unvermeidlichen Kinderkrankheiten überwunden, Sucoflor ist heute jedem erstklassigen englischen Gummibelag

qualitativ ebenbürtig, und wird auch eine entsprechende Garantie übernommen. Selbstverständlich wird auch der Gummiboden bei starkem Gebrauch schmutzig; dagegen ermöglicht Sucoflor eine einfache und leichte Reinigung, so dass sich der Unterhalt gegenüber andern Bodenbelägen wie Holz, Inlaid und Kork wesentlich billiger und weniger mühsam gestaltet. Da Gummi in der Lärmbekämpfung eine erste Rolle spielt und zudem Gewähr gegen das Ausgleiten bietet, eignet er sich in besonderem Masse als Treppenbelag. Eine möglichst lange Lebensdauer ist gewährleistet bei Treppenkanten, deren Radien nicht zu klein sind. Aber auch alte Holz- und Steintreppen lassen sich bei geeignetem Profil durch Anbringen eines Gummibelages (mit oder ohne andersfarbiger Kante) in eine angenehm und sicher begehbbare Treppe verwandeln. — Dem Unterboden wird erhöhte Aufmerksamkeit geschenkt, um in Verbindung mit dem richtigen Klebstoff das Dauerhafteste zu erreichen. Die immer mehr verwendete Gummilösung Sucofix (Fabrikat Suhner & Co.), die auch in nicht brennbarer Qualität geliefert wird, hat sich überall bewährt.

Die Eternit A.-G. in Niederurnen stellt in Halle VI, Stand 1015, ihre Produkte aus, worunter Schiefer mit einer neuen Glasurfarbung am meisten auffallen. Diese Farben weisen einen warmen Ton auf; sie sind widerstandsfähig gegen Witterungseinflüsse jeglicher Art. Ein grosses Verwendungsgebiet werden sich die neuen Eternit-Buchstaben erobern, die in allen Grössen und in den verschiedensten Farben hergestellt werden.

Stand №1006

Mustermesse Basel 1935
30. März bis 9. April

Besichtigen Sie auf unserm Stand

den neuen **Lieferwagen** für 1 1/2 t und das **Schnelllastwagen - Chassis** mit 4-Zylinder Doppelwirlbelungs - Dieselmotor für 2 1/2 t Tragkraft.

Auch zeigen wir Last- und Spezialwagen, sowie einen 12-Zylinder Doppelwirlbelungs-Dieselmotor für Schienenfahrzeuge und stationäre Anlagen, ca. 360 PS leistend.

Fahrzeuge neuester Konstruktion stehen zu Probefahrten zur Verfügung.

AKTIENGESELLSCHAFT
ADOLPH SAURER, ARBON

Hindenburg-Polytechnikum
Landeshauptstadt **Oldenburg i. O.**
Ingenieur-Ausbildung für alle Zweige der Technik
Sonderkurse für Absolventen Schweizer Techniken. Drucksachen kostenlos.

Gesellschaft der Ludw. v. Roll'schen Eisenwerke
Eisenwerk Klus
KLUS (Kt. Solothurn)

Elkington-
von ROLL . . .

die einzige nicht klappernde
Schachtabdeckung

Patentiert in allen Industrielländern

Fester Sitz
Wasserdicht
Leichte Bedienung

Deckel mit geriffelter Gussoberfläche, Beton- oder Asphalt-Ausguss

Schweizer Qualitätsfabrikat

Mustermesse Basel, Halle VI, Stand 1073

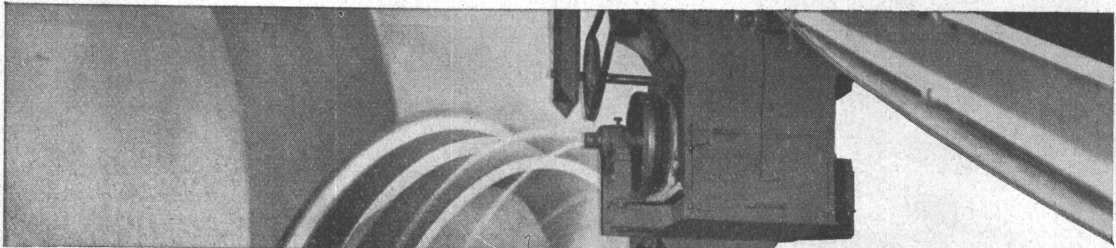

Emsige Menschen Emsige Maschinen

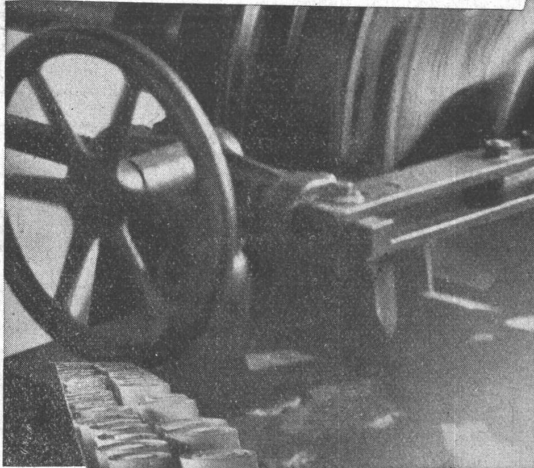

müssen Jahr für Jahr über eine Million Quadratmeter Linoleum produzieren sollen sie nicht feiern. Und fast die ganze Produktion muss heute im eigenen Land Absatz finden.

Sieben Baulinoleumtypen kommen in verschiedener Struktur und Stärke in über 100 Farbstellungen auf den Markt.

Ⓢ Uni — Granit — Jaspe — Inlaid

Ⓢ Kork-Uni — Kork-Jaspe — Marmolino



Für jede Decke
das richtige Kleid

SCHWEIZER MUSTERMESSE HALLE VI, STAND 1005 LETZTE NEUHEITEN

LINOLEUM AKTIENGESELLSCHAFT

GIUBIASCO
VERKAUFSZENTRALE ZÜRICH

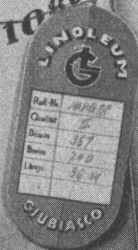

Die Korkbauweise ist

warm

wirtschaftlich

schalldicht

rissfrei

Ueber 30-jährige Erfahrung mit Baukork in der Schweiz

Verlangen Sie die Gratiszustellung der Baukorknormalien
(Details für Fenster, Unterlagen für Kalkulation, Berechnungen)

Die Korkisolierdecke

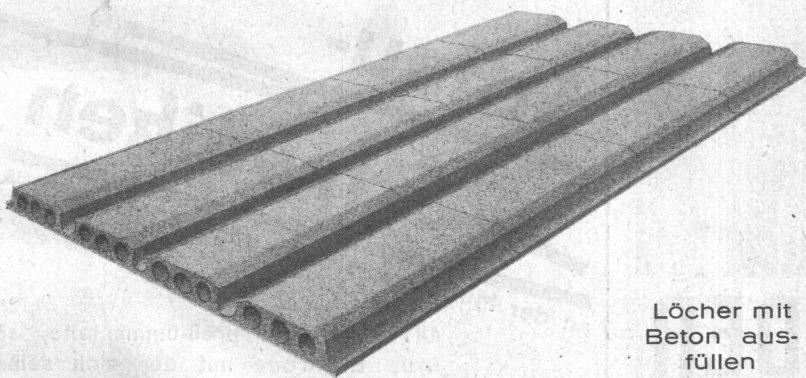

Löcher mit
Beton aus-
füllen

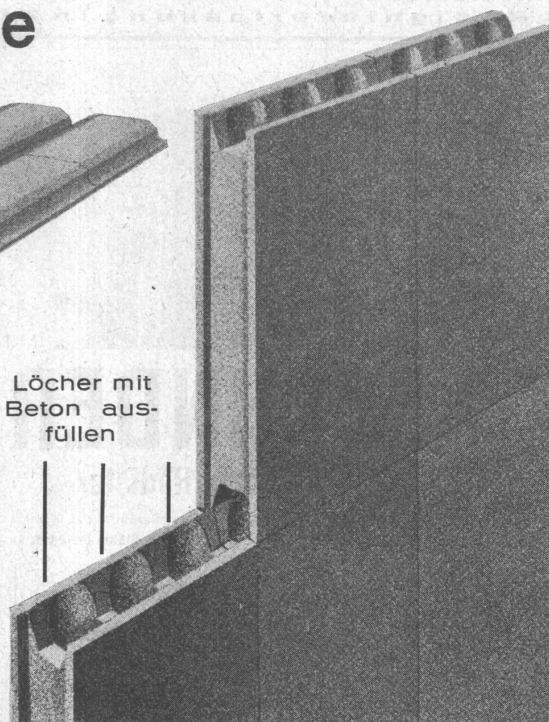

**Betonarmierte
Korksteinwand**

Baukork A.G.

**MUBA
Stand 1067
Halle VI**

Die **Injecta A.-G., Teufenthal** (Aargau), stellt in Halle V, Stand 933, u. a. Spritzgussteile aus, die ein Gewicht von 3 kg überschreiten. Als Neuheit bringt die Injecta Elektron-Spritzguss, der ein spezifisches Gewicht von nur 1,8 hat (Fracht- und bei Exportartikeln Zollvorteil). Für die Verarbeitung dieses Materials nach dem Spritzgussverfahren sind spezielle Maschinen entwickelt worden, die bezüglich Studien sind erst seit kurzem abgeschlossen. — Um den Exportausfall einiger-massen auszugleichen, hat die Injecta A.-G. der Spritzgussfabrikation eine Apparate-Abteilung angegliedert, wo Apparate aller Art, bei welchen Spritzgussbestandteile Verwendung finden, verkaufsfertig montiert werden. Es handelt sich dabei durchwegs um Präzisionsprodukte, die bei ihrem schönen Aussehen als sehr preiswert zu bezeichnen sind. — Auch die Kollektion Beschlägeteile in Neusilber und Zinklegierung bietet besonderes Interesse.

Die **Manometer A.-G., Zürich**, zeigt Absperr- und Rückschlagventile in modernster Ausführung mit Gehäusen in Stromlinienform, Kolbenventile mit geradem Durchgang, Absperrhahnen, Reduzier- und Sicherheitsventile, Wasserstands-Anzeiger mit Schutzgläsern und mit aufklappbaren «Cardo»-Reflexionsglashaltern,

Manometer mit Kontrollhahnen und Kontrollventilen und Zeigertemperaturmeter mit elektrischen Kontakten und in Schalttafel-Ausführung. Als Geschäftsnachfolgerin der früheren Firma Schäffer & Budenberg, Filiale Seebach, ist sie die älteste Manometerfabrik der Schweiz.

Die **Maschinenfabrik Brun & Cie., Nebikon (Luzern)** zeigt in Halle VI, Stand 1011, eine 130 l-Betonmischmaschine, mit 500 kg-Bauwinde und aufgebautem 6 PS-Benzinmotor; eine 750 kg-Schnellbauwinde, einen Feinbrecher-Granulator, ein Vibrations-sieb mit angebautem Elektromotor, sowie einen Auto-Abschleppkran, endlich verschiedene Hebezeuge, wie Flaschenzüge für Hand- und elektrischen Betrieb, Laufkatzen, Wandwinden, Bauwinden, Fusswinden, Drehkrane usw. Besondere Erwähnung verdient der ausgestellte **Klein-Turmkran BRUN**, den die Firma, die seit Jahren als einzige Schweizerfabrik Turmdrehkrane bis zu 20 m Ausladung baut, als Neukonstruktion herausgebracht hat. Dieser Kran, der bis 650 kg Tragkraft besitzt, wird für 7, 11 und 15 m Förderhöhe geliefert und kann auf jede beliebige Ausladung zwischen 1,7 und 5,5 m eingestellt werden. Die Montage und Demontage ist verblüffend einfach und nimmt nur wenige Minuten Zeit in Anspruch.

SCHWEIZER MUSTERMESSE BASEL

30. MÄRZ BIS 9. APRIL 1935

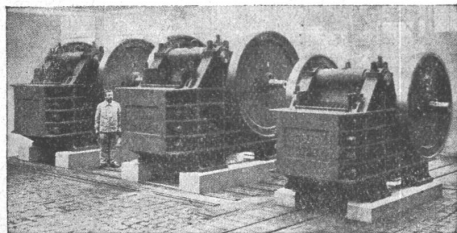

Wir stellen aus **auf Stand 111 in Halle VI:**

- 1 Feinbrecher CLUS 4F im Betriebe mit 1 Vibrations-sieb CLUS 4CF
- 1 Hammermühle CLUS No. 2
- 1 Hochleistungs-Steinbrecher CLUS 3 C mit Nadellager
- 1 Kleinmischer RACO-von Roll, 100 Liter mit Silotrichter, Bauwinde u. 5 PS Benzinmotor
- 1 Emulsionssprengwagen CLUS, Type P, 300 Liter Kesselinhalt mit heizbarer Sprengpumpe
- 1 Emulsionssprengwagen CLUS, Type FHK, 220 Liter Kesselinhalt
- 1 Einrad-Kleinmotorwalze RACO
- 1 Motorpumpen-Aggregat, 100 mm mit 5 PS Benzinmotor - Leistung ca 1600 Liter - Schweizerfabrikat

Wir bitten um Ihren gefl. Besuch

ROBERT AEBI & CIE, A.-G. • ZÜRICH
 Ingenieurbureau Maschinenfabrik
 mit Zweigniederlassung in ZOLLIKOFEN / Bern

Mustermesse Basel
Stand 1138, Halle VI

Verlangen Sie unsern illustrierten Prospekt mit ausführlichen Angaben.

ZEHNDER

Ein besserer Radiator

Mehrleistung bis 20%. Drucksicherheit 70 at. Kupferlegierter, rostwiderstandsfähiger Stahl. Lieferbar in jeder Bauhöhe von 30-300 cm.

GEBRÜDER ZEHNDER
 Radiatoren - und Apparatebau, Gränichen bei Aarau

Schau-Schweißen

an der Mustermesse Basel vom 30. März bis 9. April

CITOGEN, die preß-ummantelte, abfallfreie Elektrode mit der sich selbstabhebenden Schlacke und der unerreicht sauberen Schweißnaht.

M G C-Wechselstrom-Schweißapparate

stufenlos regulierbar, Typen von 15-180 und 20-500 Amp. für eine und mehrere Schweißstellen.

Moderne elektrische Punkt- und Stumpfschweißmaschinen.

Alle Maschinen werden in Betrieb gezeigt

H. A. SCHLATTER & CO., ZÜRICH
 Elektr. Schweißmaschinen, Limmatquai 92

Stand 1193, Halle VI, links der Werkzeugmaschinen-Messe