

Zeitschrift: Schweizerische Bauzeitung
Herausgeber: Verlags-AG der akademischen technischen Vereine
Band: 107/108 (1936)
Heft: 7

Werbung

Nutzungsbedingungen

Die ETH-Bibliothek ist die Anbieterin der digitalisierten Zeitschriften. Sie besitzt keine Urheberrechte an den Zeitschriften und ist nicht verantwortlich für deren Inhalte. Die Rechte liegen in der Regel bei den Herausgebern beziehungsweise den externen Rechteinhabern. [Siehe Rechtliche Hinweise.](#)

Conditions d'utilisation

L'ETH Library est le fournisseur des revues numérisées. Elle ne détient aucun droit d'auteur sur les revues et n'est pas responsable de leur contenu. En règle générale, les droits sont détenus par les éditeurs ou les détenteurs de droits externes. [Voir Informations légales.](#)

Terms of use

The ETH Library is the provider of the digitised journals. It does not own any copyrights to the journals and is not responsible for their content. The rights usually lie with the publishers or the external rights holders. [See Legal notice.](#)

Download PDF: 16.03.2025

ETH-Bibliothek Zürich, E-Periodica, <https://www.e-periodica.ch>

STEINZEUG

das beste Kanalisationsmaterial

Schweizer. Steinzeug-Röhren-
Fabrik A.-G. Schaffhausen
Steinzeugfabrik Embrach A.-G.
Embrach

hochsäurefest
frostsicher
glatte Oberfläche
höchster Widerstand
gegen Abschleif
hohe Druckfestigkeit

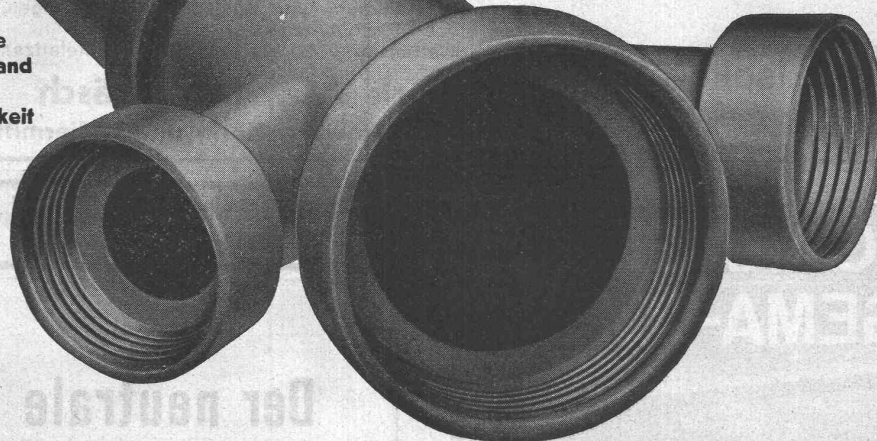

44 b

Ein halbes Jahrhundert Erfahrung

MAAG ZAHNRÄDER

Zahnrad-Hobel- und Schleifmaschinen
Zahnrad-Mess- und Kontrollapparate

Zahnräder
Zahnradgetriebe

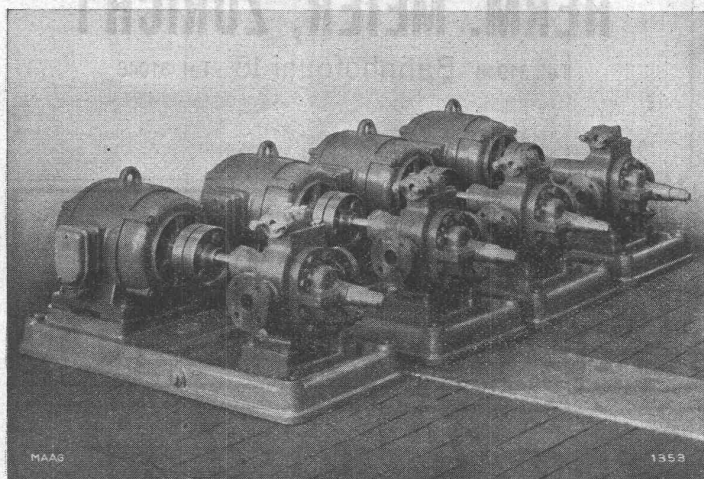

Maag-Zahnradpumpe Type MP 70 mit gehärteter und geschliffener Verzahnung,
zur Förderung von Öl bei 250°C; 3 at.

PRÄZISIONS-
ZAHNRADPUMPEN

mit

gehärteter und geschliffener Verzahnung

wo nötig

in rostfreier oder

säurefester und rostfreier

Ausführung

Fördermengen bis 3000 l/min,

Drücke bis 50 at

Unvergleichliche
Haltbarkeit

MAAG-ZAHNRÄDER AKTIENGESELLSCHAFT, ZÜRICH

Die Leipziger Herbst-Baumesse, 30. August bis 3. September. Aus kleinsten Anfängen ist die Leipziger Baummesse binnen weniger Jahre nach dem Weltkrieg die Plattform geworden, auf der die Aussteller zum Zwecke des Verkaufs ihre Erzeugnisse, Maschinen und Apparate zur Schau stellen. Darüber hinaus bietet die Messe gute Gelegenheit, die neuesten Fortschritte und Forschungsergebnisse der Wissenschaft in Verbindung mit der Auswertung durch die Bauindustrie als Schau der technischen Bauwirtschaft kennenzulernen, so dass auch der technische Sachverständige, selbst wenn er nicht Kaufender ist, stets neue Anregungen, Kenntnisse und Belehrungen in gedrängter und übersichtlicher Form erhält. Die Möglichkeit des einwandfreien Vergleichs und des Meinungs austausches, den die Messe bietet, gibt dem Fachmann innerhalb der Fülle der zur Schau gestellten Gegenstände eine einzigartige Gelegenheit der Belehrung. Es sei z. B. nur auf die grosse Zahl der angebotenen Baustoffe mit nur geringen Unterschieden und der damit zusammenhängenden schweren Uebersichtlichkeit und Feststellung der besten Baustoffe hingewiesen.

Besondere Aufmerksamkeit wird auf der bevorstehenden Leipziger Baummesse den beiden grossen Hauptaufgaben des Wohnungs- und Siedlungsbaues gewidmet: Kleinsiedlungen (Heimsättensiedlung) und Förderung des Volkswohnungsbaues. Im Rahmen der Herbstmesse wird in diesem Jahr vom Deutschen Werkbund im Auftrage der Reichskammer der bildenden Künste eine Ausstellung «Kunst und Kunsthandwerk» durchgeführt. Die Ausstellung bezweckt, Möglichkeiten für die Anwendung künstlerischer und kunsthandwerklicher Leistungen beim Bau zu zeigen und soll Anregungen geben, die für jeden Einzelfall in der Praxis eine besondere Lösung verlangen.

Neuer Güterwagentyp. Die Great Western Railway stellt Versuche mit einem neuartigen Waggon an, der die Beschädigung von Eiern, weichen Früchten, Möbeln und ähnlichen empfindlichen Gütern vermeiden soll. Der Wagen ist mit Teilungswänden ausgestattet, die je nach der Grösse der einzelnen Sendungen verschoben werden, sodass auch kleine Ladungen nicht rutschen können. Industrial Britain.

Kortisit - Isolierplatten

für Kühlraum- und Kühlschrank-Isolierungen, mit oder ohne einseitigen Pechüberzug.
Plattenstärke 60 bis 140 mm. Wärmeleitzahl 0,032.

Kork AG., Dürrenäsch

Erste Schweiz. Kork- und Isoliermittelwerke Tel. 84.52

GARAGE GEMA-TOR



GEILINGER & CO.
Eisenbau-Werkstätten
WINTERTHUR

Sie ersparen sich Arbeit Zeit und Geld, wenn Sie Ihre Anzeigen durch **RUDOLF MOSSE**, Limmatquai 94, Zürich, spedieren lassen.

Der neutrale Fachmann für sanitäre Anlagen

Approx. Kostenanschläge, Vorprojekte als einheitliche Basis für Submissionen, mit kompl. dimensionierten Plänen, Offertenvergleiche, Baukontrollen, Expertisen Bau- und Betriebskosten von Warmwasser-Versorgungen

Ingenieurbureau:

Dipl. Ing. E. T. H.

HERM. MEIER, ZÜRICH 1

Tel. 31948 Bahnhofquai 15 Tel. 31948

KATALYT

Neue Wege im

durch

Korrosionsschutz Katalyt-Anstriche

Verhüten Unterrostung Verzehren anhaftenden Rost Schützen unzugängliche Teile

BOPP & SCHREIER, MEILEN

TEL. 927.037

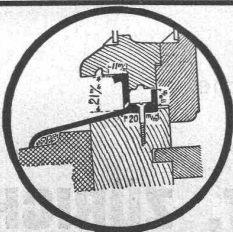

Schärer's eiserne Wetterschenkel

bieten dem Fenster den besten Schutz gegen Fäulnis und eindringenden Regen. Sie erhöhen die Schliessfähigkeit aufs vollkommenste, weil zwei Fälze mehr.

U. Schärer's Söhne, Münsingen

Baubeschläge-Fabrik / Tel. 81.037

Baustelle
Stauwehr Nidau

Patent. selbstansaugende, ventillose

Bau-Pumpen

Fördermenge bis 200 l/sec Saughöhe bis 9 m

Weitere Fabrikate:

Kiesbagger-Pumpen
 Automatische Wasserversorgungsanlagen
 Automatische Hauswasserpumpen
 Sihl-Wagenwaschpumpen
 Umwälz- und Heisswasserpumpen
 Kesselspeise-Pumpen
 Kesselspeisewassermesser System Schmid

Maschinenfabrik a. d. Sihl & Co. Zürich

Telephon 33.514

vorm. A. Schmid

Gegründet 1871

Die Leipziger Baumesse

der regelmässige Treffpunkt
 der Baufachleute aus aller Welt.



Der umfassendste internationale Markt
 für Baustoffe, Bauteile, Bauzubehör
 aller Art, Oefen und Herde, sanitäre
 Einrichtungen usw.

Die Baumesstetung vereint Baube-
 amte, Architekten, Bauunternehmer
 und alle am Bau fach Interessierten.

Leipziger Herbstmesse

30. August bis 3. Sept. 1936

Auskünfte durch die

Schweizer Geschäftsstelle des Leipziger
 Messamts, Zürich - Bahnhofstrasse 77

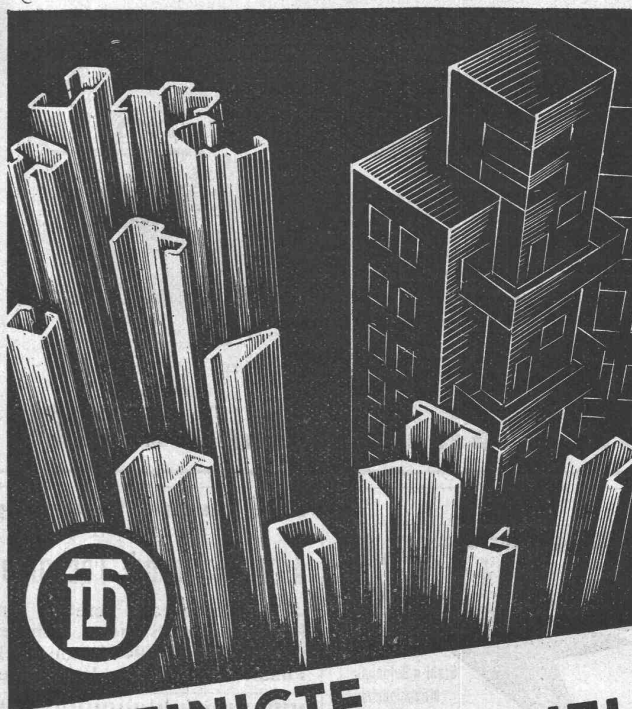
**VEREINIGTE
DRAHTWERKE AG. BIEL**

GEPRESSTE ODER GEZOGENE PROFILE
 IN EISEN UND STAHL

ATELIERS DES CHARMILLES S.A., GENÈVE

ROUE D'UNE TURBINE
KAPLAN

32 M DE CHUTE

7300 CV - 375 T/M

TURBINES-HYDRAULIQUES

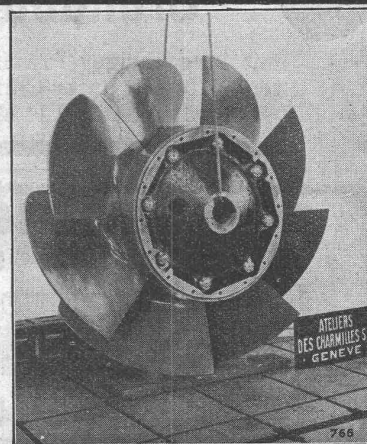
CHARMILLES - GENÈVE

S. T. S. Schweizer. Technische Stellenvermittlung
Service Technique Suisse de placement
Servizio Tecnico Svizzero di collocamento
Swiss Technical Service of employment

ZÜRICH, Tiefenhöfe 11 — Telefon: 35.426 — Telegramme: INGENIEUR ZÜRICH.
Für Arbeitgeber kostenlos. Für Stellensuchende Einschreibgebühr 2 Fr. für 3 Monate.
Bewerber wollen Anmeldebogen verlangen. Auskunft über offene Stellen und Weiterleitung von Offerten erfolgt nur gegenüber Eingeschriebenen.

Maschinen-Abteilung.

- 421 **Elektro-Ingenieur**, mit abgeschl. Hochschulbildung u. mehrjähriger Praxis in Konstruktion u. Werkstätteleitung, guten kaufmänn. u. administrat. Kenntnissen, Erfahrungen in Einkauf, Lieferungsverträgen, Lieferungskontrolle u. Verkehr mit Lieferanten u. Behörden. Deutsch u. Französisch. In Wort u. Schrift. Alter etwa 40 J. Dauerstelle im Ausland.
- 423 **Metallurge u. Materialtechnolog**, mit abgeschl. Hochschulbildung u. mehrjähriger Praxis in Laboratorium u. Betriebsüberwachung von metallurgischen Werken, im Uebrigen wie Nr. 421.
- 427 **Betriebs-Ingenieur**, mit abgeschl. fachlicher Hochschulbildung, prakt. Erfahrung im Papiermaschinenbau, sowie Gesamtinstallation moderner Papierfabriken, spez. in Fabrikation feiner Kartonarten, elektr. Einzelantrieben, Wärmewirtschaft. Mehrjähr. Tätigkeit in Papierfabriken erforderl. Alter etwa 40 J.
- 429 **jüng. dipl. Maschinen-Techniker**, mit Erfahrungen im Kessel- u. Apparatebau auf Konstruktionsbureau event. auch als Betriebstechniker einer mittleren Kessel schmiede u. Apparatefabrik. Sofort. Bei Eignung Dauerstelle, deutsche Schweiz.
- 431 **Elektro-Ingenieur** od. Techniker, gewillt u. in der Lage, mit schweiz. Fachmann, seit 15 Jahren in Aegypten tätig, Kollektivfirma zu gründen, z. Uebernahme

- der Interessen der in Liquidation begriffenen Firma, dessen Mitarbeiter der Auftraggeber gewesen ist. Gute kaufmänn. Kenntnisse u. Beherrschung der engl. Sprache Bedingung. Kapitalbedarf etwa SFr. 10 000.—.
 - 433 **Maschinen-Techniker**, guter Konstrukteur u. Kalkulator, mehrjähr. Werkstatt-Praxis, in leitende Stellung einer zu gründenden AG. für käufli. Uebernahme einer besteh. mech. Werkstätte (Westschweiz). Bedingung: Deutsch u. Französisch. perfekt, Beteiligung 20 bis 30 000 Fr.
 - 435 **Chemiker-Lackfachmann**, bewandert in Herstellung synthet. Harze (Phenol- u. Phtalsäureglycerinharze) u. deren Verarbeitung zu Lacken. Lack- u. Farbenfabrik deutsche Schweiz.
 - 437 **Ingenieur** für techn. abstrakte u. Patent-Arbeiten. Techn. Schulung vorzugsweise in metallurg. Richtung, Erfahrung in Arbeitsweise von Patentbureaux erforderlich. Englisch, Franz., Deutsch u. Russisch. Beherrschung des Engl. unerlässlich zwecks Verfassung techn. Artikel in gutem Stil.
- Abgemeldet wurden die Stellen: 291, 335, 409, 425.

Bau-Abteilung.

- 290 **Eisenbeton-Ingenieure u. -Techniker**, für Eisenbetonbauten, militärdiensttauglich, wenn mögl. Unteroffiziere od. Offiziere. Eintritt sofort.
 - 294 **Dipl. Bau-Ingenieur**, 1 bis 2 Jahre Praxis im Eisenbeton- u. geschweissten Stahlbau, für grosse englische Handelsfirma, als Verkäufer u. Kundenberater nach Singapur. Max. 28 Jahre. Englisch perfekt. Kontrakt 5 Jahre, bezahlte Hin- und Rückfahrt. Offerten in Englisch auf Flugpostformularen der S. T. S. Eilofferten bis Montagabend.
- Abgemeldet wurden die Stellen: 110, 204, 260, 274, 276, 284, 286, 288.
P. S. Für die Stellen 421 und 423 sind bei der S. T. S. besondere Bewerberformulare für Flugpost zu verlangen.

Hausfeuerlöschanlagen
Handfeuerlöcher
Rohrhanfeschläuche
Gummierte Hanfeschläuche
Gummi-Hochdruck-Schläuche



liefert vorteilhaft

FEGA AG vorm. Kreis & Schlaefli AG **ZÜRICH**

Ecole d'Ingénieurs de l'Université de Lausanne.

Les cours de l'Ecole d'Ingénieurs de l'Université de Lausanne et ceux de la Section des Géomètres qui lui est annexée s'ouvriront le 15 octobre 1936.
Programmes et renseignements au Secrétariat de l'Ecole d'Ingénieurs, Place Chauderon, 3, Lausanne.

Oeffentliche Steigerung

Aus dem Nachlasse des Robert Albiez, gewesener Bau-Unternehmer in Winterthur, gelangen aus Auftrag nächsten **Mittwoch, den 19. August 1936, von vormittags 9 Uhr an, auf dem Lagerplatze am Rennweg, herwärts des Hessen-gütli, auf öffentliche Versteigerung:**

An Baumaschinen: 1 Kompressor SLM. mit Petrolmotor, 1 Dieselmotor, 1 Pressluftbohrmaschine, 1 Drehbank, 3 Betonmaschinen „Brun“ mit Benzinmotor, 1 Kieswaschmaschine, 1 Bandsäge, 1 elektr. Handkreissäge, 2 Baupumpen, 2 Membranpumpen, 1 Feldschmiede, 3 Schnellbauaufzüge, ca. 430 m Rollbahngeleise, 2 Weichen, div. Stück T-Balken, etc.

8 Baubaracken mit Blechdach, 6 dito mit Holzdach, ferner Maurer und Handlangerwerkzeuge, Absperrtafeln, Drahtseile, Modelle, Geschirrkasten, Latrinen, Gerüstbretter, Spriesshölzer nebst vielem anderen mehr.

Der gute Zustand der Gantobjekte lässt eine zahlreiche Käuferschaft erwarten.

Winterthur, den 12. August 1936.

Stadtmannamt Winterthur
Kreis I.

Städt. Ingenieurschule.
Strelitz i.M.



Hochbau, Tiefbau, Stahl- u. Betonbau, Maschinenbau, Automobil- u. Flugzeugbau, Heizung u. Lüftung, Elektrotechn., Sem.-Beg. Apr. u. Okt. Progr. freil. Ausländer werden auf Antrag auch ohne prakt. Vorbildung z. Studium zugelassen

Beteiligung od. Vertretung für die Schweiz für **Architekten od. Techniker** der Arch.-Bureaux bereist. Einlage erforderl. Sicherst. Näheres unt. Chiffre OF 948 L. an Orell Füssli - Annoncen, Lausanne.

Winke für die Praxis finden Sie ständig in unserem Inseratenteil.

Welcher INGENIEUR sucht mit

Grundbuchgeometer

mit langjähriger Praxis in Verbindung zu treten. Offerten unter Chiffre Z. A. 1367 befördert RUDOLF MOSSE, A.-G., ZÜRICH.

PATENTIE
ER WIRKT **H. KIRCHHOFER**
ZÜRICH LOEWENSTR. 51

Stetes Inserieren bringt Erfolg

Restaurant
HABIS ROYAL

mit behagl. Sitzungs-Zimmern
Hauptbahnhof
Zürich

SCHLEUDERGUSS-MUFFENROEHREN
5 Meter Baulänge



KÄGI & CO., WINTERTHUR

Ventilationsklappen RF7

(Patent Nr. 165 634)

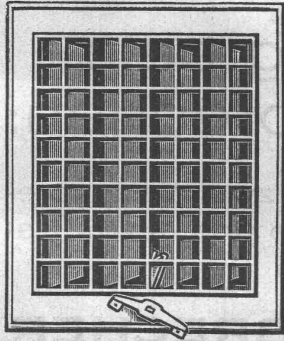

mit leicht wegnehmbarem Rahmen sind bestbewährt für eine befriedigende Lüftung von Küchen, Badezimmern, Wohn- und Geschäftsräumen, Spitälern usw.



Sie erreichen damit:

1. bedeutende Zeitersparnis beim Versetzen,
 2. äusserst angenehme Regulierung,
 3. grösste Wirkung
- u. vermeiden infolge der vertikalen Klappenstellung das lästige selbsttätige Öffnen und Schliessen des Apparates.

FABRIKANTEN:

Hess & Cie., Pilgersteg-Rüti

Verlangen Sie Muster und Prospekte bei Ihrem Eisenwarenhändler

Architekt und Raumkünstler.

mit vieljähr. Praxis, flotter Entwerfer, Wettbewerbspraxis, sucht Posten auf Bureau (mögl. Platz Zürich), event als Leiter, auch aushilfsweise. Spätere Beteiligung erwünscht. Offerten unter Chiffre Z. P. 1529 befördert Rudolf Mosse, A.-G., Zürich.

KONGRESS-GEBAUDE

Junger Architekt mit grösseren Wettbewerbsfolgen sucht Anstellung gegen geringe Entschädigung zur Bearbeitung des Wettbewerbes. Offerten unter Chiffre Z. U. 1532 befördert Rudolf Mosse, A.-G., Zürich.



Prospekt und unverbindliche Beratung: Talstrasse 83, Zürich

Adolf Hitler-POLYTECHNIKUM

Friedberg in Hessen bei Bad-Nauheim

Ingenieur-Ausbildung für alle Zweige der Technik
Sonderkurse für Absolventen Schweizer Techniken
Drucksachen kostenlos / Semesterbeginn April u. Okt.

LEUTHOLD

Graphiker Zollikerberg-Zürich

TABELLEN



A.-G. vorm. HÄMMERLE & Co., ZOFINGEN.

Telephon: 81077

Eisenkonstruktionen,
Türen, Trennwände, Fenster,
in Eisen- und Metallprofilen

Gegründet 1897

Schaufenster
in allen modernen
Baustoffen.

Telegr.: Hämmerle

Hydraulische Hebeanlagen,
Spezialität:
Automobilheber.

„BABBA“-KLUS-KUPPLUNG

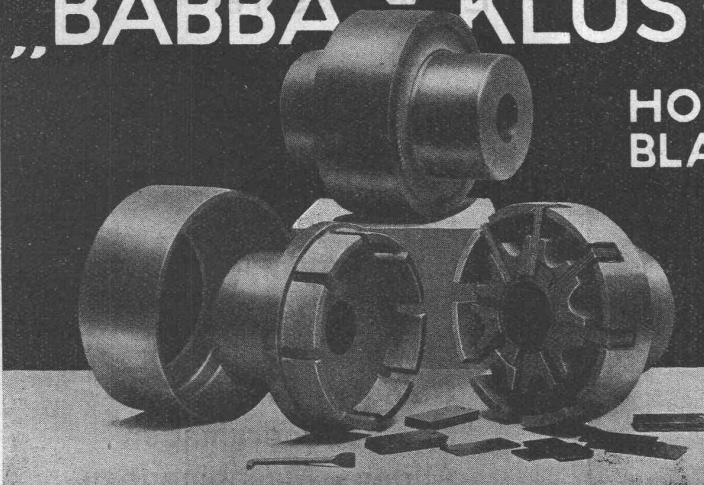

HOCHELASTISCHE - BLATTFEDERN-KUPPLUNG

DIE BESTE, EINFACHSTE, LEICHTESTE
BILLIGSTE NACHGIEBIGE KUPPLUNG.

EISENWERK KLUS



Prospekt verlangen

KLUS
KT. SOLOTHURN

OMS - Kläranlagen A.-G., Goldbach-Zürich

Zentralkläranlagen Hausklärgruben
das Frischwasser-Klärverfahren mit automatischer Schwimmstoffabscheidung

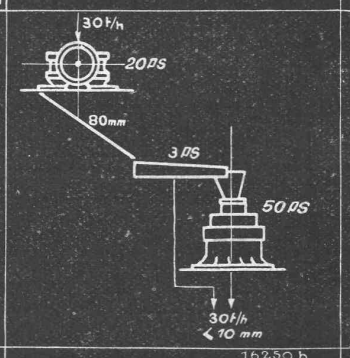
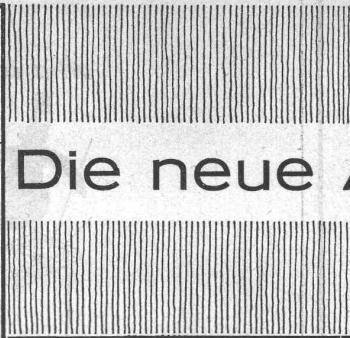
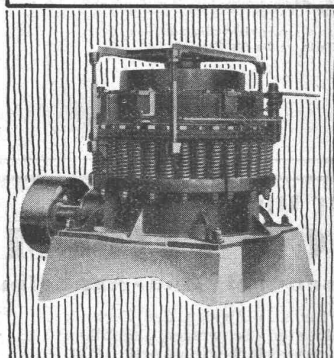
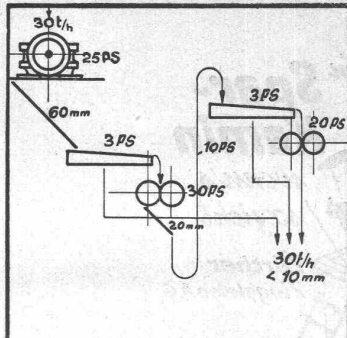

Die neue Anordnung beim Feinbrechen:

Anstelle von z. B. zwei Walzenbrechern, einem Sieb und einem Becherwerk wird ein

SYMONS-BRECHER

eingebaut. Hierdurch wird bei besserem Kornanfall 20% an Kraft gespart, der Steinbrecher entlastet und der Verschleiss bedeutend verringert. Bei Neuanlagen werden die Anschaffungskosten

um 20 bis 40% niedriger liegen.

Vertreter:
SPOERRI & CO., ZÜRICH, Walchestr. 27



Gesellschaft der L. von Roll'schen Eisenwerke, Gerlafingen

Gegründet 1823

Werk „Giesserei Bern“ in Bern

Gegründet 1823

Konstruktionswerkstätten,
Eisengiesserei

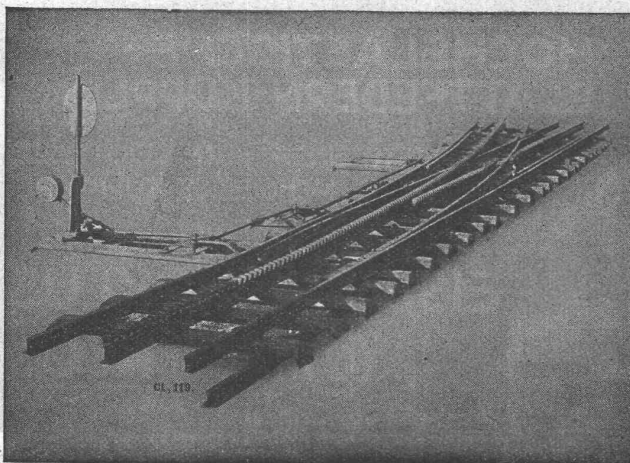

Zahnstangenweiche Jungfraubahn.

Zahnradbahnmaterial

- Hebezeuge
- Schützenanlagen und Wehreinrichtungen
- Eisenbahnmaterial
- Standseilbahnen
- Kabelbaggeranlagen
- Allgem. Maschinenbau

Telegramme: Giesserei Bern
Telephon: 25.066