

**Zeitschrift:** Schweizerische Bauzeitung  
**Herausgeber:** Verlags-AG der akademischen technischen Vereine  
**Band:** 109/110 (1937)  
**Heft:** 12

## Werbung

### Nutzungsbedingungen

Die ETH-Bibliothek ist die Anbieterin der digitalisierten Zeitschriften. Sie besitzt keine Urheberrechte an den Zeitschriften und ist nicht verantwortlich für deren Inhalte. Die Rechte liegen in der Regel bei den Herausgebern beziehungsweise den externen Rechteinhabern. [Siehe Rechtliche Hinweise.](#)

### Conditions d'utilisation

L'ETH Library est le fournisseur des revues numérisées. Elle ne détient aucun droit d'auteur sur les revues et n'est pas responsable de leur contenu. En règle générale, les droits sont détenus par les éditeurs ou les détenteurs de droits externes. [Voir Informations légales.](#)

### Terms of use

The ETH Library is the provider of the digitised journals. It does not own any copyrights to the journals and is not responsible for their content. The rights usually lie with the publishers or the external rights holders. [See Legal notice.](#)

**Download PDF:** 01.04.2025

**ETH-Bibliothek Zürich, E-Periodica, <https://www.e-periodica.ch>**

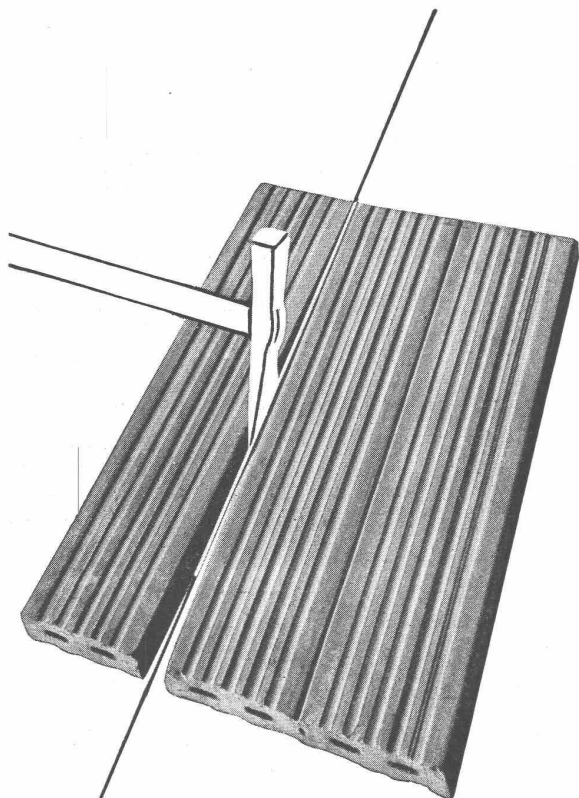

## Neu!

Die 3-teilig spaltbare **Fix-Ton** Isolierplatte (40 x 25 x 2 cm) hat den Vorteil, dass man mit **einem** Schlag 8,3 cm breite Lamellen davon abtrennen kann. Mit **Fix-Ton** kein Zeit- und Materialverlust mehr durch mühsames Zurechthauen von Ziegeln; rasches Fortschreiten der Arbeit dank dem günstigen Format — daher Einsparungen an Arbeitslöhnen. Eine gut isolierende Platte, die nicht aufrägt und billig ist.

# Fix-Ton

für die rationelle Verkleidung von  
Betonkonstruktionen

Ein Produkt der Zürcher Ziegeleien AG.,  
Zürich, Talstrasse 83, Telefon 36.698



## Was für die Ameise gilt ...

gilt auch für den Zentralheizungsmonteur. Je leichter die Bauelemente, desto grössere kann er tragen. Der Einbau von ZENT-Radiatoren LAMELLA ist wegen ihres leichten Gewichtes (ca. 11 kg/m<sup>2</sup> Heizfl.) besonders rationell.

Der ZENT-Stahlblech-Radiator LAMELLA verdankt seine Vorzüge der zweckmässigen Verarbeitung des Werkstoffes (kupferlegiertes Stahlblech). Er ist nicht eine Imitation des Gussradiators in Blech, sondern ein nach ganz anderen Konstruktionsprinzipien gebauter Heizkörper.

ZENT-Stahlblech-Radiatoren LAMELLA haben keine Nippelverbindungen, keine scharfen Kanten; sie verziehen sich nicht, da sie aussen und innen verstrebt sind. Sie brauchen nach der Probeheizung nicht ab- und wieder neu montiert zu werden; nur die Vorderseite erhält Zimmeranstrich, da die Rückseite nicht sichtbar ist.

ZENT-Stahlblech-Radiatoren LAMELLA haben bei schmaler Bauart grösste Heizfläche (ca. 40% Raumersparnis).

ZENT A.G. BERN, Fabrik für Zentralheizungs-  
material, Ostermundigen. Telefon 41.211

**ZENT BÜRGT FÜR QUALITÄT!**

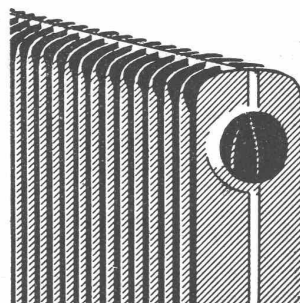

LAMELLA

der neue Stahlblech-  
Radiator der  
ZENT A.G. BERN

# MAAG ZAHNRÄDER

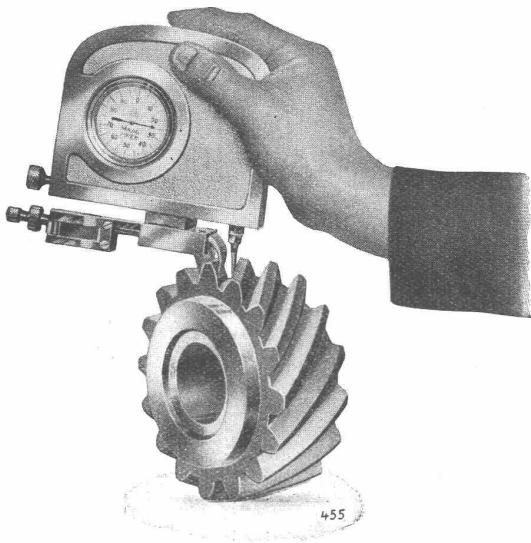

Maag-Zahnradprüfapparat TME zur Kontrolle der Zahnprofile und Normalteilungen.

**DIE GENAUE MESSUNG**  
ist die Grundlage jeder Präzisionsarbeit;

die konstruktive und fabrikatorische Entwicklung der Maag-Zahnradhobel- und Schleifmaschinen ist mit der Schaffung der

## **MAAG-ZAHNRAD-MESS- UND PRÜFAPPARATE**

eng verbunden.

Diese Instrumente gestatten genaueste Messung von Teilung, Profil, Rundlauf, Achsdistanz etc. und sind zum Teil mit Schreibvorrichtung versehen.

Die handlichen Maag-Messinstrumente Type TME und TMA sind leicht transportabel und erlauben rasche und genaue Kontrolle der Zahnprofile, der Normal- und Kreisteilungen auch ohne besondere Übung.

Sie sind für jede Firma erschwinglich.

Sonderprospekte und Referenzen auf Anfrage.

## **MAAG-ZAHNRÄDER AKTIENGESELLSCHAFT, ZÜRICH**

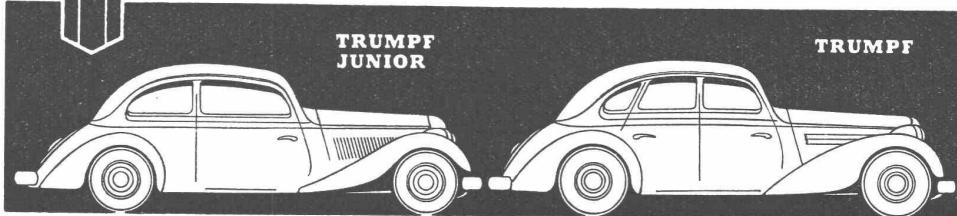
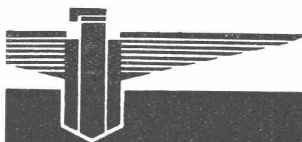

### Junior-Trumpf 5 PS    Super-Trumpf 8 PS

*Chassis und Carrosserie sind eine Einheit. Der Tiefbettkastenrahmen ist vollkommen verwindungsfrei. Absolut sicheres, schleuderfreies Kurvenfahren auf nassem oder schlüpfrigem Boden infolge Vorderradantrieb.*

*Einzigartige Vertreter- und Service-Organisation in ganz Zentral-Europa und dem nahen Orient. Ueberall ist der ADLER-Besitzer im Auslande mit seinem Wagen gut aufgehoben und erhält den besten Originalservice.*

### A.G. FÜR AUTOMOBILE - ZÜRICH

PFLANZSCHULSTRASSE 9  
AUSSTELLUNG: THEATERSTRASSE 12

TELEPHON 72.733  
TELEPHON 22.800

**PREISE ab Fr. 4950.-**

Gartenbäder  
Planschbecken  
Gehweg- und  
Fahrbahn-Beläge

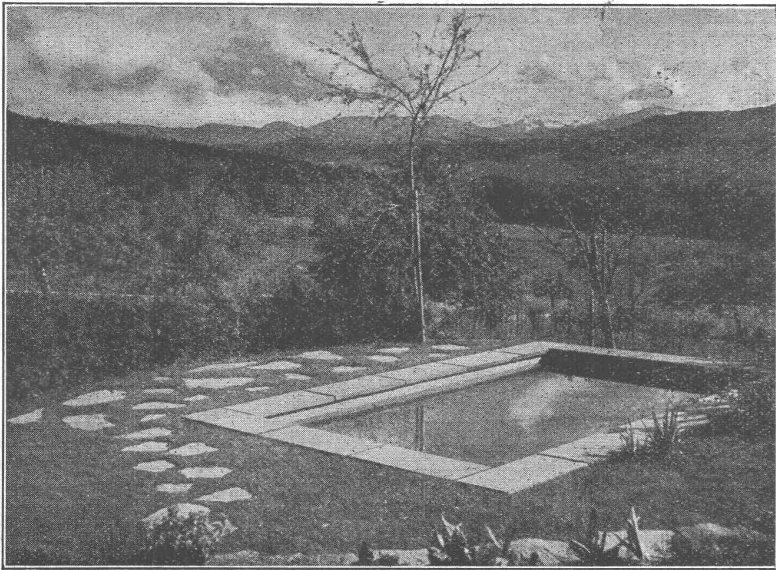

W. 63

# WALO BERTSCHINGER ZÜRICH

Bauunternehmung  
Niederlassungen in der ganzen Schweiz

## STEINZEUG

das beste Kanalisationsmaterial

Schweizer. Steinzeug-Röhren-  
Fabrik A.-G. Schaffhausen  
Steinzeugfabrik Embrach A.-G.  
Embrach

hochsäurefest  
frostsicher  
glatte Oberfläche  
höchster Widerstand  
gegen Abschleiß  
hohe Druckfestigkeit

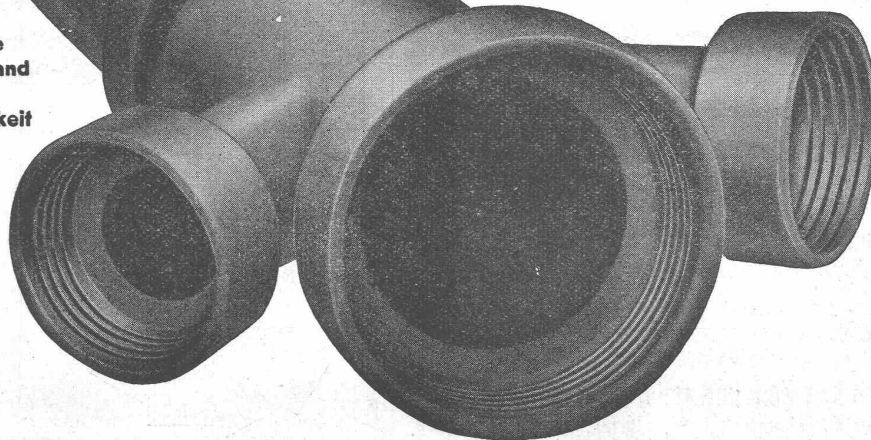

17 b.

Ein halbes Jahrhundert Erfahrung

**Teerolit-Pissoirs.**

Trotz all den grossen Vorzügen des Oelpissoirs haften ihm immer noch bedeutende Nachteile an (Beschmutzen der Kleider; Fugen der Dreieckständer, in denen sich Krankheitserreger bilden können). Ing. F. Ernst (Zürich), dem ursprünglichen Konzeptionär des Oelpissoirs System Beetz, ist es gelungen, nach zwölfjähriger Versuchsperiode den Mängeln des Oelpissoirs zu begegnen mit seinem patentierten «Teerolit»-Pissoir, das bakteriologisch einwandfrei befunden wurde. Die Neuerung besteht nicht nur in der Form, sondern auch darin, dass der Oelanstrich gänzlich wegfällt. Die geraden Platten werden bis zu einer Länge von 4 m in einem Stück hergestellt. Die Einzelstände bestehen aus einer gebogenen Fläche. Dadurch fallen die Fugen weg. Die letzte Errungenschaft sind die in ästhetischer und hygienischer Hinsicht absolut einwandfreien weissen «Teerolit»-Platten. Die weissen Bogenplatten haben zudem das Aussehen von Fayence-Pissoirs, bieten aber den Vorteil, dass die Impreschicht, wenn sie gewaltsam zerstört wird, immer wie-

der ausgebessert oder ganz erneuert werden kann, was bei der Glasur der Fayence nicht möglich ist.

**Bodenbeläge.**

Gleichzeitig mit dem 100jährigen Jubiläum des S. I. A. feiert ein Unternehmen der Bodenbelags-Branche sein 25jähriges Jubiläum. Die Firma F. Hug, Steinholzerwerke, wurde im Jahre 1912 in Zürich gegründet und 1935 in eine Aktiengesellschaft F. Hug, Bodenbeläge A.-G., Zürich, umgewandelt. Sie befasst sich mit der Ausführung von fugenlosen Bodenbelägen und seit 1920 auch mit der Erstellung von Wand- und Bodenplattenbelägen. Die Firma erstellt Linoleumunterlagsböden in Holztterazzo, Sanaplan, Estrichgips, Kork-Bims-Estrich usw., und zwar auch in Verbindung mit Isoliermatten, loser Schüttung und armierter Ueberkonstruktion. Seit der Gründung erstellt diese Firma fugenlose, direkt begehbbare Steinholzböden für Wohnräume, Werkstätten, Fabriken usw.



**ING. MAX GREUTER & CIE. ZÜRICH 8**  
INJEKTIONS- UND GUNIT-ARBEITEN      INGENIEUR-BUREAU

**LAGER AUS PRESSTOFF**

für hohe Beanspruchung

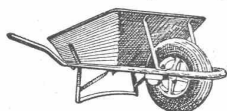

Luftgummi-Karrenräder

40 cm Durchmesser

**HANS ENGEL, SOLOTHURN**

Postfach 48

**NAEGELI & CO., BERN**

PATENTANWALTSBUREAU, Bundesgasse 16

**Patentverkauf od. Lizenzabgabe.**

Die Inhaber der folgenden schweizerischen Patente wünschen mit schweizerischen Fabrikanten, bezw. Interessenten in Verbindung zu treten und sind gerne bereit, Lizenzen zu erteilen oder die Patente zu verkaufen:

- No. 144328 vom 30. September 1929, auf: „Vorrichtung zum Füllen von Magazinen für Selbstladefeuern.“
- No. 157898 vom 22. November 1930, auf: „Machine à filer pour fibres artificielles“.
- No. 171551 vom 11. Juli 1933, auf: „Véhicule à Moteur“.
- No. 163584 vom 16. August 1932, auf: „Selbsttätige Feuerwaffe mit Ansteckmagazin“.
- No. 164755 vom 30. September 1932, auf: „Machine destinée à avancer dans un milieu de résistance limitée en particulier dans la neige“.
- No. 171915 vom 24. Juli 1933, auf: „Tracteur“.

Gefällige Offerten oder Vorschläge werden durch Herren **NAEGELI & Co., Patentanwaltsbureau, Bundesgasse 16, in BERN**, weiterbefördert.

18 **chris** 78 **ten**

Ihre Garantie

sind Qualitäts-Zementwaren

**Beton-Christen**

W. Christen &amp; Cie.

Tel. 26.141 · Zementwarenfabrik · Basel 20

Sie ersparen sich Arbeit Zeit und Geld, wenn Sie Ihre Anzeigen durch **RUDOLF MOSSE**, Limmatquai 94, Zürich, spedieren lassen.

Wir suchen zum baldigen Eintritt mehrere

**KONSTRUKTEURE,  
TECHNIKER und  
ZEICHNER**

für Stahl-Brückenbau und Stahl-Hochbau.

Ausführliche Bewerbungen mit Lebenslauf, Zeugnisabschriften und Lichtbild, sowie Angabe von Empfehlungen, des frühesten Eintrittstages und der Gehaltsansprüche sind mit Angabe des Kennworts „St. 188“ zu richten an

**GUTEHOFFNUNGSHUTTE OBERHAUSEN**  
**AKTIENGESELLSCHAFT, ABTEILUNG G.**  
**OBERHAUSEN / RHL.**

**norm** Brief- und Milchkasten

**Baubestandteile**

Ventilationseinsätze für Speiseschränke, Kellerfenster u.-Türen  
Kohleneinwürfe, Schuhroste u.-Kratzeisen, Teppichklopfische

**metallbau ag**  
zürich albisrieden telefon 70677

**H. HEER & CO**  
**OLTEN**

SPEZIALITÄT

Gelochte und  
gepresste BlecheDas **ZIEGELDACH** schützt dein Haus

**S. T. S.**

**Schweizer. Technische Stellenvermittlung**  
**Service Technico Suisse de placement**  
**Servizio Tecnico Svizzero di collocamento**  
**Swiss Technical Service of employment**

ZÜRICH, Tiefenhöfe 11 — Telefon: 35.426 — Telegramme: INGENIEUR ZÜRICH.  
 Für Arbeitgeber kostenlos. Für Stellensuchende Einschreibgebühr 2 Fr. für 3 Monate.  
 Bewerber wollen Anmeldebogen verlangen. Auskunft über offene Stellen und Weiterleitung von Offerten erfolgt nur gegenüber Eingeschriebenen.

**MASCHINEN-ABTEILUNG**

- 425 **Chemiker**, mit metallurg. Kenntnissen od. Metallurge mit guten chem. Kenntn. für Weiterentwicklungsarbeiten von pressumantelten Schweisselektroden. Bevorzugt Bewerber mit Praxis auf dem genannten Gebiet. Deutsche Schweiz.
- 789 Dipl. **Elektro-Techniker**, mit guten kaufm. Kenntnissen für Elektro- u. Radiobedarfsgrosshandlung. 22 bis 30 J. Sofort. Nordwestschweiz.
- 795 Dipl. **Maschinen-Techniker**, mit guter Werkstatt- u. Konstruktionspraxis in grossen u. mittleren Maschinen, vornehmlich Kolbenmaschinen, gewandter Zeichner, sicherer Rechner, bewandert in Wärmetechnik, als Konstrukteur (Gruppenchef). Alter mind. 30 J. Maschinenfabrik deutsche Schweiz.
- 801 Junger **Heizungs-Techniker**, mit Praxis Ventilationsanlagen.
- 819 **Techniker** od. Ingenieur, mit Erfahrungen in Konstruktion von Ventilatoren und Belüftungsanlagen. Alter mindestens 30 Jahre.
- 823 Dipl. **Elektro-Ingenieur**, mit besonderen Kenntnissen im Kleinmotorenbau und Apparatebau, Kenntnisse in Hochfrequenztechnik erwünscht; als Forschungsingenieur. Alter bis 45 Jahre. Eintritt baldigst. Maschinenfabrik Mittelschweiz.
- 825 Dipl. **Maschinen-Ingenieur**, mit prakt. Erfahrungen im Maschinenbau d. chem. od. verwandten Industrie, versiert im Apparatebau u. bautechnischen Fragen, gewandt im Verkehr mit Behörden u. Lieferanten. 35 bis 40 Jahre. Nordwestschweiz.
- 827 Dipl. **Maschinen-Techniker**, mit absolv. Schlosser- od. Mechanikerlehre und mehrj. Praxis als Konstrukteur in Maschinenfabrik. Rasche Auffassungsgabe und Geschick zur Einarbeitung in ungewohnte Konstruktionsprobleme. Erfahrungen im Baufach erwünscht. Alter 30 bis 35 J. Baldigst. Zentralschweiz.
- 829 **Maschinen-Ingenieure**, -Techniker u. Zeichner, als Konstrukteure mit länger. Erfahrungen im Werkzeugmaschinenbau. Eintritt baldigst. Konstruktionsbureau in England. Englisch und Französisch erwünscht.
- 831 **Ventilations-Techniker**, nicht über 25 Jahre, fähig, einfache Anlagen selbständ. zu bearbeiten. Französisch erwünscht. Sofort. Ostschweiz.
- 833 **Maschinen-Ingenieur** od. -Techniker, mit absolv. Lehrzeit als Maschinenschlosser, erfahrene zuverlässige Kraft als Betriebsleiter für Fabrik mit Serienfabrikation

(Apparate und elektrische Flaschenzüge). Kenntnisse in Kostenvoranschlägen, im Stücklistenwesen etc., für selbständigen Bewerber im Alter von 40 bis 45 Jahren. Dauerstelle. Deutsche Schweiz.

- 835 Jüngerer **Textil-Techniker**, mit absolv. Webschule u. etwas Praxis in Herstellung von Bändern aus Naturseide, Viscose, Acetatseide u. Baumwolle als Stütze des Direktors einer Bandfabrik (Schweizer-Unternehmen) in Brasilien.
- 837 **Schokoladenfachmann**, selbständig, mit langjähriger Praxis als Leiter einer Schokoladenfabrik (Ital. Unternehmen) in Brasilien.
- 839 Dipl. **Techniker**, für Bureau u. Werkstatt mit absolv. Lehre als Mechaniker u. Kenntnissen autogenen Schweisserei, Poliererei, Vernicklerei und Verchromerei; solche der Fahrradbranche erwünscht. Alter ca. 25 Jahre. Deutsch u. Französisch erwünscht. Eintritt baldigst. Zentralschweiz.
- 841 Dipl. **Maschinen-Ingenieur** od. -Techniker, mit guter Praxis u. reicher Erfahrung in Konstruktion und Verkauf von Papier- u. Kartonmaschinen, sowie in der Stoffaufbereitung als Vorsteher der betreffenden Abteilung einer schweizerischen Maschinenfabrik. Alter mind. 30 Jahre. Sprachkenntnisse: Deutsch, Französisch oder Englisch, event. beides.
- 843 **Techniker**, als Meister in Montage-Abteilung für elektr. Heiz- u. Kochapparate. Einarbeitung als Vorarbeiter wird verlangt. Voraussetzung gute technische Vorbildung, um gelegentlich im Prüfstand aushelfen zu können.
- 845 **Ingenieur** od. Techniker, selbständ. Kraft für Konstruktion im Ventilatorenbau, sowie mit genauen Kenntnissen in allen neuzeitlichen Fragen des Lüftungswesens u. der Luftkonditionierung (Werkstattpraxis erwünscht), Deutsch und Französisch, etwas Englisch. Alter ca. 30 bis 35 Jahre. Maschinenfabrik deutsche Schweiz.
- 847 **Werkmeister**, für Zieherei u. Presserei, nur erfahrene u. organisatorisch veranlagte Kraft. Sofort. Ostschweiz.

**BAU-ABTEILUNG**

- 694 **Architekt** od. Hochbau-Techniker, für Wettbewerbe. Zürich.
- 696 **Hochbau-Techniker**, mit abgeschl. Technikumbildung, als Bauführer. Verlangt Bauführerpraxis von mindestens 5 Jahren.
- 698 **Eisenbeton-Zeichner**, sofort. Ing.-Bureau Ostschweiz.
- 700 Dipl. **Tiefbau-Techniker**, mit Praxis im Strassenbau. Projektierung von Alpenstrassen etc. Sofort. Ing.-Bureau deutsche Schweiz.
- 702 **Techniker**, selbständ. Konstrukteur für die Leitung einer Elektroofenbau-Abteilung, mit Erfahrungen im Offertenwesen, Verkauf u. Beaufsichtigung der Ausführungsarbeiten. Deutsch u. Französisch erwünscht, Alter 25 bis 40 J. Ostschweiz.
- 704 **Techniker**, mit Praxis Fabrikbau u. Eisenkonstruktionen. Sofort.
- 708 **Tiefbau-Techniker** mit Praxis als Polier od. Vorarbeiter.
- 714 Dipl. **Hochbau-Techniker**, flotter Zeichner, guter Rechner für Voranschlag etc. Alter ca. 25 Jahre. Sofort. Dauerstelle. Zürich.

**Bernardin Quarzit** die Platte mit glatter Bruchfläche  
 grau-grün bis rostbraun  
 2-4 cm dick, für Sockel, Bodenbeläge und Gartenanlagen  
**OTTO GAMMA, Kom.-Gesellschaft, Naturstein- und Hartbetonwerk, ZÜRICH**

Von Grossunternehmen der chemischen Industrie  
 zu sofortigem Eintritt gesucht

selbständig arbeitender

**INGENIEUR**

Schweizer, mit E. T. H.-Diplom und mehrjährigen praktischen Erfahrungen in Chemischen- u. Maschinenbetrieben od. verwandten Industrien, versiert in apparativen und bautechnischen Fragen, gewandt im Verkehr mit Behörden und Lieferanten; Alter ca. 35 bis 40 Jahre. - Offerte mit Bild, Zeugnisabschriften, Lebenslauf, Referenzen etc. unter Chiffre Z 9493 Z an

Publicitas A. G. Zürich.

**Spezialfabrik für Ventilatoren sucht**

erfahrenen Ingenieur, der das Anwendungsgebiet von Ventilatoren, deren Konstruktion und Berechnung, sowie die heutige Lufttechnik absolut beherrscht. — Nur Herren, welche eine erfolgreiche Praxis nachweisen können und die Fähigkeiten für einen selbständigen Posten besitzen, sind gebeten, handschriftliches Angebot unter Angabe von Gehaltsansprüchen, des frühesten Eintrittstermins und von Referenzen zu richten an B. L. 5305 Rudolf Mosse, Basel I.

**GEMEINDE PLANCHES-MONTREUX****IDEEN-WETTBEWERB**

für Bau- und Städtebau-Kunst bezüglich

**Aufhebung d. Niveaüüberganges d. S.B.B. in Territet**

und Herrichtung der Umgebung. Teilnahmeberechtigt sind alle in der Schweiz etablierten Künstler und diejenigen schweizerischer Nationalität, wohnhaft im Ausland.

Alle Interessierten können sich die nötigen Dokumente, gegen Hinterlage von Fr. 20.— verschaffen, bei der Direction des Travaux, Hôtel de Ville des Planches-Montreux, ab 20. September 1937. Diese Summe wird den Wettbewerb-Teilnehmern zurückerstattet, falls ein genügendes Projekt eingereicht wird.

**Eingabefrist der Projekte: 15. Dezember 1937.**

Namens der Gemeinde des Planches-Montreux:

Der Bürgermeister:  
 ROBERT MARON.

Der Sekretär:  
 LOUIS PACHE.

**Vorteilhaft**

ist zu vermieten bezw. zu verpachten in industrie-reicher Gegend mit bedeutender Bautätigkeit (Aargau) modern eingerichtetes

**KIES- UND SANDWERK**

mit grossem Areal. — Anfragen sind zu richten unter Chiffre Z. B. 4234 befördert

Rudolf Mosse, A.-G., Zürich.

Adolf Hitler-

**POLYTECHNIKUM**

Friedberg in Hessen bei Bad-Nauheim

Ingenieur-Ausbildung für alle Zweige der Technik  
 Sonderkurse für Absolventen Schweizer Techniken  
 Drucksachen kostenlos / Semesterbeginn April u. Okt.

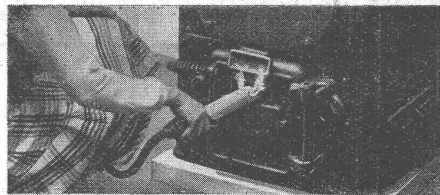

**Gasanzünder für Zentralheizungskessel.**  
Mit dem neuen Gasanzünder können Zentralheizungskessel mühelos und schnell angeheizt werden - ohne Holz und ohne daß der Kessel jedesmal ausgeräumt werden muß. Besonders wertvoll ist er gerade jetzt und im Herbst, wenn nur vorübergehend geheizt wird. Er ist ein regelrechter Koksparerer! Nähere Details in unseren Prospekten, die Sie bitte verlangen wollen.

**SULZER**

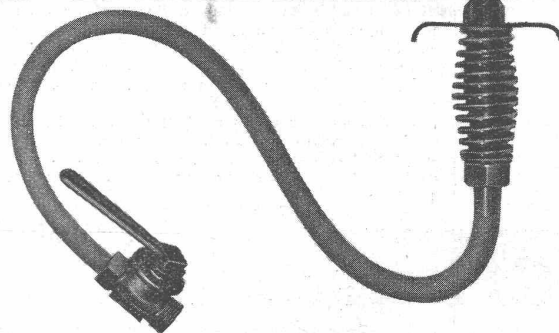

Gebrüder Sulzer, Aktiengesellschaft, Winterthur (Schweiz)

**Gesellschaft der L. von Roll'schen Eisenwerke, Gerlafingen**

Gegründet 1823

Werk „**Giesserei Bern**“ in Bern

Gegründet 1823

Konstruktionswerkstätten,  
Eisengiesserei

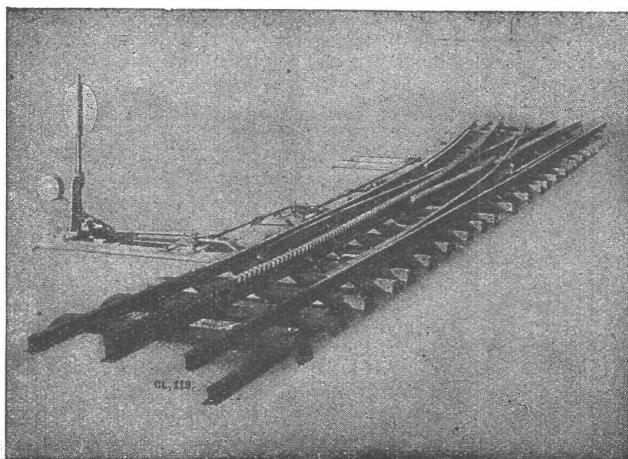

Zahnstangenweiche Jungfraubahn.

**Zahnradbahnmaterial**

Hebezeuge  
Schützenanlagen und  
Wehreinrichtungen  
Eisenbahnmaterial  
Standseilbahnen  
Kabelbaggeranlagen  
Allgem. Maschinenbau



Telegramme: Giesserei Bern  
Telephon: 25.066