

Zeitschrift: Schweizerische Bauzeitung
Herausgeber: Verlags-AG der akademischen technischen Vereine
Band: 117/118 (1941)
Heft: 4

Werbung

Nutzungsbedingungen

Die ETH-Bibliothek ist die Anbieterin der digitalisierten Zeitschriften. Sie besitzt keine Urheberrechte an den Zeitschriften und ist nicht verantwortlich für deren Inhalte. Die Rechte liegen in der Regel bei den Herausgebern beziehungsweise den externen Rechteinhabern. [Siehe Rechtliche Hinweise.](#)

Conditions d'utilisation

L'ETH Library est le fournisseur des revues numérisées. Elle ne détient aucun droit d'auteur sur les revues et n'est pas responsable de leur contenu. En règle générale, les droits sont détenus par les éditeurs ou les détenteurs de droits externes. [Voir Informations légales.](#)

Terms of use

The ETH Library is the provider of the digitised journals. It does not own any copyrights to the journals and is not responsible for their content. The rights usually lie with the publishers or the external rights holders. [See Legal notice.](#)

Download PDF: 01.04.2025

ETH-Bibliothek Zürich, E-Periodica, <https://www.e-periodica.ch>

SCHWEIZERISCHE BAUZEITUNG

WOCHENSCHRIFT FÜR ARCHITEKTUR / INGENIEURWESEN / MASCHINENTECHNIK
REVUE POLYTECHNIQUE SUISSE

ORGAN DES SCHWEIZERISCHEN INGENIEUR- UND ARCHITEKTEN-VEREINS
UND DER GESELLSCHAFT EHEMAL. STUDIERENDER DER EIDG. TECHN. HOCHSCHULE
GEGRÜNDET 1883 VON ING. A. WALDNER / HERAUSGEGEBEN VON ING. C. JEGHER

Vereins-Mitglieder, beim Verlag: Schweiz 36 Fr.,
Ausland 44 Fr. jährl.; Nicht-Mitglieder: Schweiz
44 Fr.; Ausland 54 Fr., postamtlich abonniert
44 Fr. zuzüglich Gebühren. / Einzel-Nr. 1 Fr.

VERLAG C. & W. JEGHER, ZÜRICH
Dianastrasse 5 / Postcheck VIII 6110
Telephon: 34507 ■ In Kommission
bei Rascher & Cie., Zürich u. Leipzig

Anzeigen durch GUGGENBUHL & HUBER,
Zürich, Hirschengraben 20, Postcheck VIII 26415,
Telephon 27816 / Der Anzeigen-Preis beträgt
pro ganze Seite 240 Fr., Rabatte nach Tarif

Fenster



Kiefer Zürich

Schleuderbetonröhren

Stahl- und eisenarmiert
System Vianini

mit Glockenmuffen
2 m¹ bis 3,60 m¹ Baulängen

Stahl- und eisenarmiert, sowie unarmiert

System Stüssi

mit Spitz- und Glockenmuffen
200 cm Baulänge

für Kanalisations- und Druckleitungen

FAVRE & CIE. AG. ZEMENTWARENFABRIK ZÜRICH

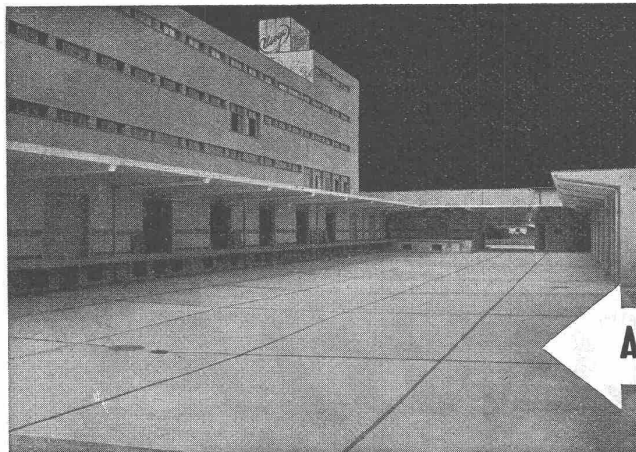

WALO BERTSCHINGER
Bauunternehmung Zürich
Abteilung Spezialbetonbeläge

Ausführung in Kieserling Spezialbeton „DUROCRET“

Kine EXAKTA

stets „einblicksgleich“



Auswechselobjektive für jeden Zweck verleihen der Kine-Exakta eine unübertroffene Anpassungsfähigkeit an den Bildwinkel, die Perspektive und die Lichtverhältnisse des Motivs. Und welches Objektiv Sie auch benutzen: Die stark vergrößernde Lupenmattscheibe des „einäugigen“ Reflexsystems zeigt Ihnen automatisch und mit einem einzigen Blick in den Lichtsacht den richtigen, parallaxenfreien Bildausschnitt und die exakte Schärfe an. Ausführliche Druckschriften gratis!

Thagee
KAMERAWERK
STEENBERGEN & CO.
DRESDEN-
Striesen 679

Vertreter für die Schweiz:

OTTO KOCH, SCHAFFHAUSEN, Hegastrasse 27

GLANZ Eternit

Platten

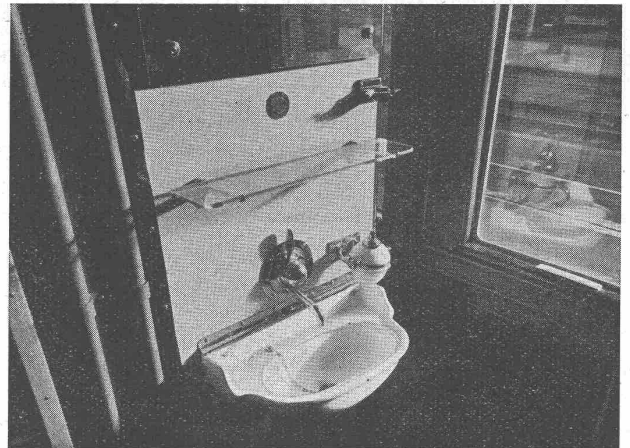

Auch die SBB verwenden als zweckdienlichen Wandschutz hinter den Lavoirs in ihren neuen Wagen diesen hübschen und dauerhaften Wandschutz.

GLANZ-ETERNIT AG. NIEDERURNEN, TEL. 4 16 71

KLINKER

braun, rot, gelb für Böden, Wandbelag, Cheminées, Fassaden

A. G. Verblendsteinfabrik Tel. 724 04 **Lausen**

Ständige Ausstellung unserer Erzeugnisse in der SCHWEIZER BAU-CENTRALE ZÜRICH, TALSTRASSE 9, BÖRSENBLOCK (Eintritt frei)

KRIENS
BELL

WASSERTURBINEN

und Regulatoren, Neuherstellung
und Modernisierung alter Anlagen

AG. der Maschinenfabrik v. Theodor Bell & Co., Kriens-Luzern

Pervibratoren

(Schweizerfabrikat)

50, 70 und 100 mm Durchmesser

Zwerg-Pervibratoren für Pressluft, GF-Pervibratoren mit Elektromotor

NOTZ & CO., BIEL

Graphische Schieber für die Hydraulik hat F. Popescu entwickelt. Ihr Gebrauch verschafft rasch eine Uebersicht über sämtliche Gestaltungsmöglichkeiten, während sonst zeitraubendes Rechnen erforderlich wäre. Mit dem ersten Schieber werden Wassergeschwindigkeiten ermittelt und Trapezquerschnitte bequem bemessen. Der zweite Schieber hat einstellbare Wassermengenlinien für natürliche Wasserläufe, geregelte Flüsse und Kanäle grösserer Sohlenbreite. Der dritte Schieber dient zur Be-

messung von Trapez-, Rechteck- und Kreisprofilen, der vierte für Kreisprofile jeden Füllungsgrades, zur Ermittlung des Rohrdurchmessers bei beliebiger Wandungsrauigkeit und jedem Gefälle. Der fünfte Schieber dient zur Bemessung des sechseckigen Mittelschlauches zusammengesetzter Durchflussprofile bei gegebenen Abmessungen der Vorländer («Deutsche Wasserwirtschaft» 1941, Nr. 5)

FELLER

Adolf Feller AG. Horgen. Tel. 924.551

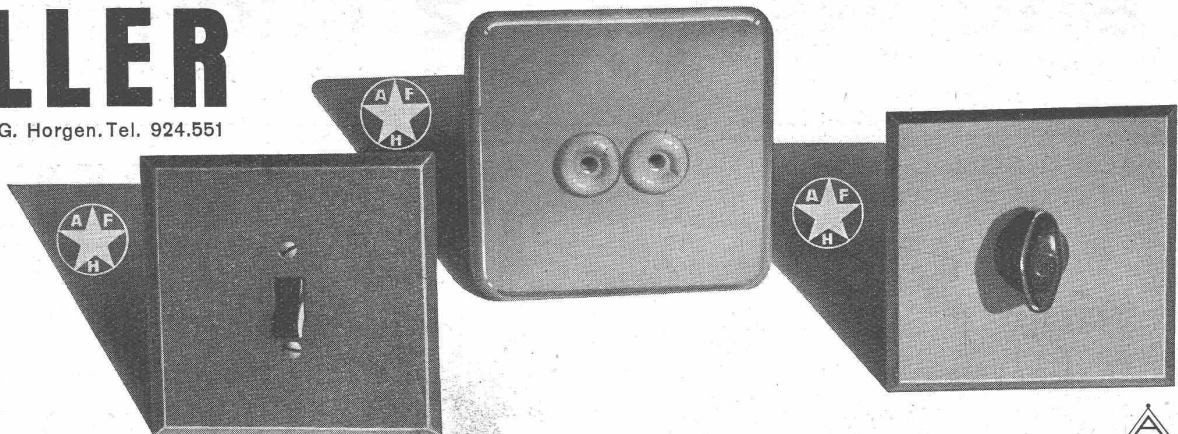

Feller-Apparate für Unterputz rechtfertigen stets aufs neue ihren Ruf der Güte und Preiswürdiakheit



SLM
WINTERTHUR

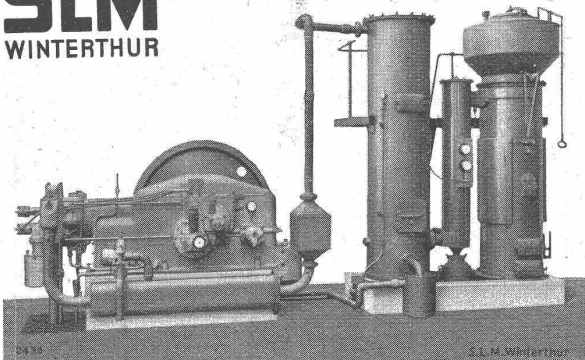

Ersatz flüssiger Brennstoffe durch

HOLZGAS

Komplette Gaserzeugungsanlagen mit Motoren von 20 bis 200 PS

Umbau bestehender Dieselanlagen auf Gasbetrieb
Generatoren für industrielle Feuerungen

**Schweiz. Lokomotiv- und Maschinenfabrik
Winterthur**

BELL
KRIENS

HEBEZEUGE

RANGIERSPILLE

für Hand-, Diesel- oder Elektro-
Antrieb

AG. der Maschinenfabrik v. Theodor Bell & Co., Kriens-Lüzern

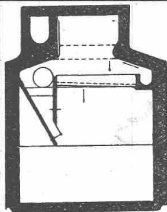

Kläranlagen

mit Trennschnecke
Patent HOFFMANN

vollwertige Dunggewinnung ohne Verwässerung und Auslaugung

Prospekte und Preise durch:
SEILING EISENBETON
BERN Telefon 4 50 19

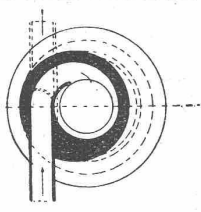

Karl Moser, Bern

Fabrikstrasse 41, Telefon 34561

Kunstschmiede, Metallbau, Kunstgiesserei

Ersteller des Haupt-Einganges in geschmiedetem Dornmetall, des Konservatoriums Bern



Der beste Schutz gegen Einfall von Regen und gegen die Folgen durchnässter Kamine ist unser neuer **patentierter Wetterschutzdeckel aus Spezialbeton**.

Wenig geheizte Kaminanlagen sind oft ganz schlecht anzufeuern. Nach langen Regenperioden ist ein offenes Kamin durchnässt und ein Anheizen oft sehr schwierig.

Unser **Wetterschutzdeckel** verbunden mit unserm **Kaminaufsatz** bietet besten Schutz und gewährt zugleich erhöhten Rauchabzug.

Einfaches Versetzen, keine grossen Kosten.
Für Bestellungen ist das Kaminmass anzugeben.

Spezialbeton A.-G.

Staad 21.34 Basel 25.936



Kunststeinwerke

Bern 46.511 Zürich 58.217

Quellwasserfassungen Filterbrunnen

BRUNNER & Co. ZÜRICH

BAUUNTERNEHMER
HOCH- U. TIEFBAU

SCHANZENGRABEN 23 • TELEPHON 7 13 73 / 74 / 75

WILD THEODOLITE
FÜR JEDEN ZWECK

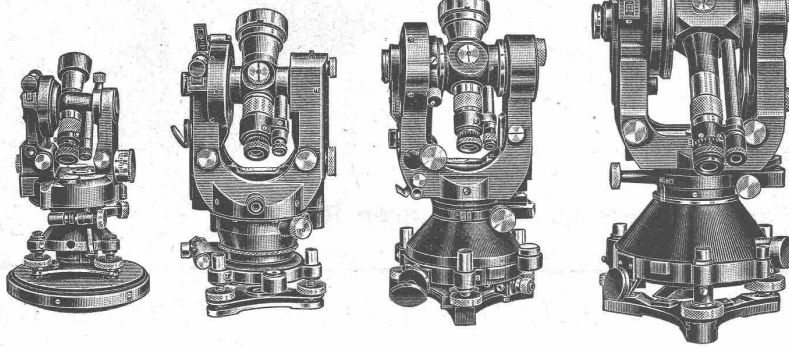

WILD HEERBRUGG

Eine Serie von vier verschiedenen Modellen, von denen jedes in bezug auf Genauigkeit, Gewicht und Verwendungsbereich planmässig abgestuft wurde, gestattet jedem Baufachmann, Ingenieur oder Geometer das für seine Arbeit passende Instrument zu finden. Zubehörteile, wie aufsetzbare Distanzmesser, Bussolen, Libellen usw., sichern grösste Verwendungsmöglichkeit.

Verkaufs-A. G. Heinrich Wild's geodätische Instrumente, Heerbrugg, Schweiz.

Carl Künzi

Mechanische Schreinerei

Breitenrainstrasse 10
Bern
Telephon 228 60

Spezialgeschäft für reichen Innenausbau und Geschäftseinrichtungen
Ausführung des grossen Saales in Nussbaumholz im Konservatorium Bern

Jawohl

Sie können auch mit billigen Nadelhölzern künstl. Raumgestaltung auf sehr wirtschaftlicher Grundlage durchführen,

wenn

Sie dazu die seit 20 Jahren bewährten Reform-Beizen verwenden lassen. — Muster und fachtechnische Beratung kostenlos.

Reform-Beizen und Lacke

A. STROHHOFER, BADEN.

Schraubenpumpen

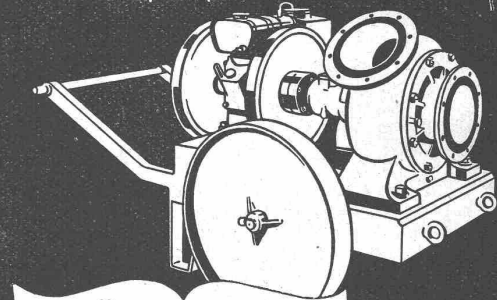

MÜLLER & Co

BRUGG

Pumpenbau

CARL MAIER & CIE., SCHAFFHAUSEN

Fabrik elektrischer Apparate und Schaltanlagen

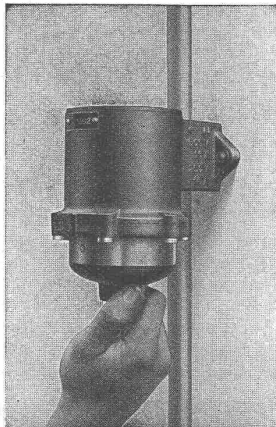

Kleinölschalter

15 A/250 V oder 10 A/500 V ~

zur Verwendung in explosionsgefährlichen Räumen

als Aus- oder Umschalter
Wechselschalter
Stufenschalter
Gruppenschalter
Kreuzungsschalter

Schaltereinsatz mit
SEV-Qualitätszeichen

Impulsschalter

für Beleuchtungen - Kleinmotoren - Heizung - Schützensteuerungen