

Zeitschrift: Schweizerische Bauzeitung
Herausgeber: Verlags-AG der akademischen technischen Vereine
Band: 117/118 (1941)
Heft: 17

Werbung

Nutzungsbedingungen

Die ETH-Bibliothek ist die Anbieterin der digitalisierten Zeitschriften. Sie besitzt keine Urheberrechte an den Zeitschriften und ist nicht verantwortlich für deren Inhalte. Die Rechte liegen in der Regel bei den Herausgebern beziehungsweise den externen Rechteinhabern. [Siehe Rechtliche Hinweise.](#)

Conditions d'utilisation

L'ETH Library est le fournisseur des revues numérisées. Elle ne détient aucun droit d'auteur sur les revues et n'est pas responsable de leur contenu. En règle générale, les droits sont détenus par les éditeurs ou les détenteurs de droits externes. [Voir Informations légales.](#)

Terms of use

The ETH Library is the provider of the digitised journals. It does not own any copyrights to the journals and is not responsible for their content. The rights usually lie with the publishers or the external rights holders. [See Legal notice.](#)

Download PDF: 01.04.2025

ETH-Bibliothek Zürich, E-Periodica, <https://www.e-periodica.ch>

SCHWEIZERISCHE BAUZEITUNG

WOCHENSCHRIFT FÜR ARCHITEKTUR / INGENIEURWESEN / MASCHINENTECHNIK
REVUE POLYTECHNIQUE SUISSE

ORGAN DES SCHWEIZERISCHEN INGENIEUR- UND ARCHITEKTEN-VEREINS
UND DER GESELLSCHAFT EHEMAL. STUDIERENDER DER EIDG. TECHN. HOCHSCHULE
GEGRÜNDET 1883 VON ING. A. WALDNER / HERAUSGEGEBEN VON ING. C. JEGHER

Vereins-Mitglieder, beim Verlag: Schweiz 36 Fr.,
Ausland 44 Fr. jährl.; Nicht-Mitglieder: Schweiz
44 Fr.; Ausland 54 Fr., postamtlich abonniert
44 Fr. zuzüglich Gebühren. / Einzel-Nr. 1 Fr.

VERLAG C. & W. JEGHER, ZÜRICH
Dianastrasse 5 / Postcheck VIII 6110
Telephon: 34507 ■ In Kommission
bei Rascher & Cie., Zürich u. Leipzig

Anzeigen durch GUGGENBUHL & HUBER,
Zürich, Hirschengraben 20, Postcheck VIII 26415,
Telephon 27816 / Der Anzeigen-Preis beträgt
pro ganze Seite 240 Fr., Rabatte nach Tarif

Fenster

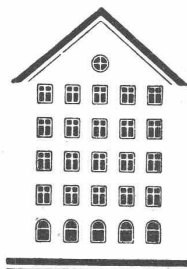

Kiefer Zürich

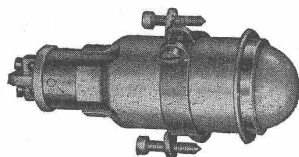

Nr. 668

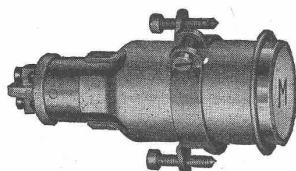

Nr. 669

ADOLF FELLER A.G. HORGEN FABRIK ELEKTRISCHER APPARATE

Signallampen, kleines Modell

mit Bayonettfassung B. 15, zum Einbau in Schalttafeln, Apparategehäuse
etc. von 2 bis 30 mm Dicke; Totallänge 85 mm.

Nr. 668 mit gewölbtem Glas,
Nr. 669 mit flachem Glas, ohne Beschriftung.

Diese Signallampen sind mit opalen, roten und blauen Linsen erhältlich.
Dazu sind nur Glimmlampen oder Schwachstromlampen verwendbar.

Ständige Ausstellung in der Schweizer Bau-Centrale Zürich, Talstrasse 9,
Börsenblock (Eintritt frei)



WALO BERTSCHINGER
Bauunternehmung Zürich
Abteilung Spezialbetonbeläge

Ausführung in Kieserling Spezialbeton „DUROCRET“

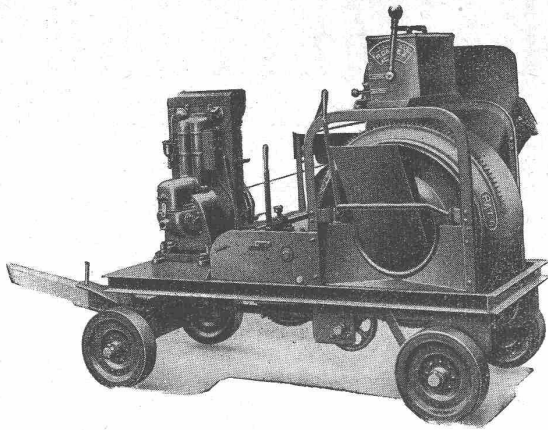

Der Anspruchvollste findet sich befriedigt

durch die hervorragende Ausführung der RACO-von ROLL - Betonmischer. Diese Maschinen sind auf vielen hundert Bauplätzen anzutreffen, wo solche ihre betriebssichere und überlegene Arbeitsweise täglich bestätigen. — Nicht nur ins Auge gefällig, sondern auch stark und lebensfähig. Mit patentiertem Wassermesser Röndez unerreicht in Einfachheit u. Betriebssicherheit.

ROBERT AEBI & CIE. A.G. ZÜRICH

Ingenieurbureau-Maschinenfabrik

Telephon 3 17 50

Zweigniederlassung in Zollikofen/Bern



Propeller-
Rührwerke

MÜLLER A/G
BRUGG
Pumpenbau

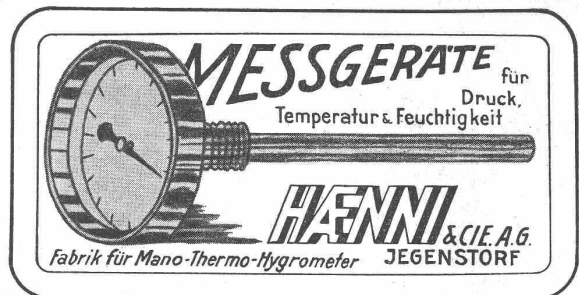

SCHWEIZ. SPRENGSTOFF A.-G. CHEDDITE

Fabriken in Liestal und Isleten (Kt. Uri)

Bureau in Liestal

Telephon 72.433

Telegr.-Adr.: Cheddite Liestal

liefert die bewährten

Sicherheitssprengstoffe: { Gelatine Telsit, Spezial Gelatine Telsit,
Cheddite und Gelatine Cheddite, sowie
ungefrierbare Dynamite und Sprenggelatine

Prima Sprengkapseln in Kupfer und Aluminium, Zündschnüre und Zubehör

Generalvertreter für die französische Schweiz: Petitpierre Fils & Cie., Neuchâtel

GLASDÄCHER
in kittlosem System „KULLY“

GLASDACHWERKE OLTEN
A. KULLY, Dipl.-Ing., OLTEN

G.E.G.R. 18 54
TEL. 540 56

Hundertfach erprobt zur Abdichtung von Bassins, Brücken, Tunnels, von Flachbedachungen, Terrassen



Hallenschwimmbad Zürich

ASPHALTOID



die elastische Isolierplatte mit impräg. Gewebeeinlage

MEYNADIER

MEYNADIER & CIE. A.-G., ZÜRICH
Fabrik und Bureaux Zürich-Altstetten, Vulkanstr. 110
Zweigniederlassung Bern, Seidenweg 24

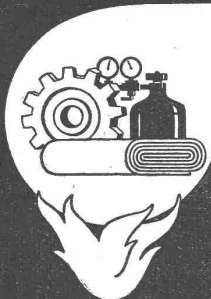

I. SCHWEIZ.

AUSSTELLUNG FÜR NEUSTOFFE

30. OKT. - 6. NOV. ZÜRICH KONGRESSHAUS

Spare Kohlen

mit *der selbsttätigen Equitherm Regulierung*

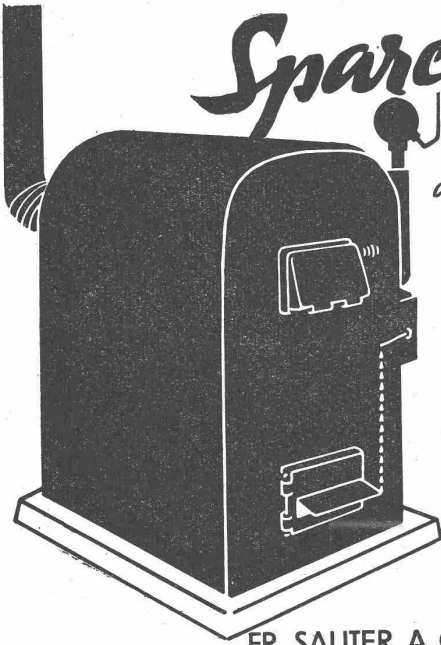

Die Equitherm-Regulierung ist eine sehr einfache Apparatur, welche die Kesseltemperatur ganz automatisch in Abhängigkeit von den Witterungsverhältnissen, mittelst einem Aussenfühler reguliert und dadurch bei geringstem Heizmittelverbrauch eine stets gleichbleibende Raumtemperatur garantiert.

Zahlreiche Referenzen über ausgeführte Anlagen.

SAUTER

FR. SAUTER A.G. FABRIK ELEKTR. APPARATE BASEL

Verlangen Sie unsere Prospekte

Tief-Bohrungen

für Wasser-
gewinnung u.
Boden-Unter-
suchungen
Filterbrunnen

E. BOSSHARD & Co
ZÜRICH 1

Patente

erwirkt und verwertet im In- und Auslande prompt und gewissenhaft die Firma PERUHAG, Schwaneng. 4, Bern, Tel. 2.35.04. Agenturen in allen grösseren Städten. Verlangen Sie Prospekte

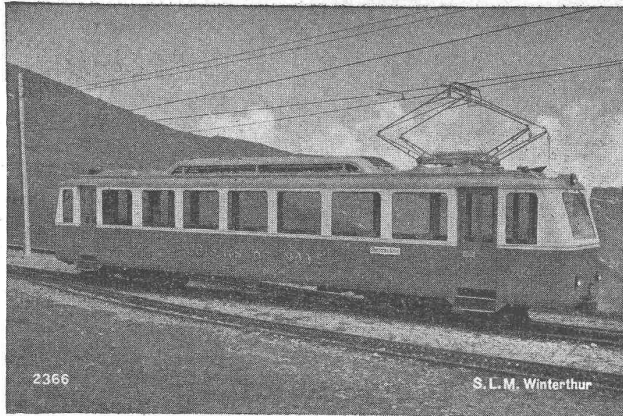

SLM Leichttriebwagen

WINTERTHUR

SPEZIALKONSTRUKTIONEN

für Adhäsions-, Zahnrad-
und gemischten Betrieb

Schweiz. Lokomotiv- und Maschinenfabrik
Winterthur

WILD THEODOLITE FÜR JEDEN ZWECK

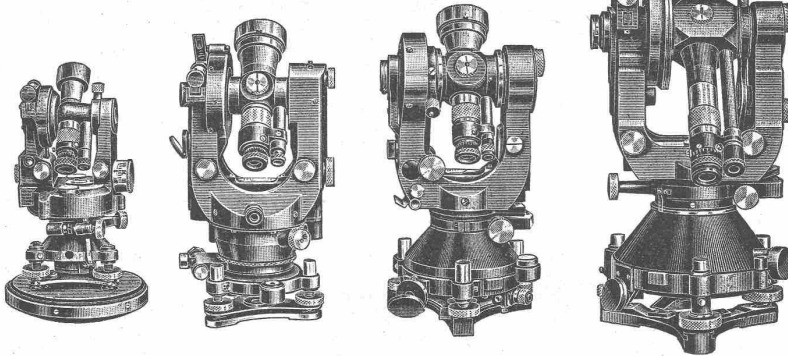

WILD HEERBRUGG

Eine Serie von vier verschiedenen Modellen, von denen jedes in bezug auf Genauigkeit, Gewicht und Verwendungsbereich planmässig abgestuft wurde, gestattet jedem Baufachmann, Ingenieur oder Geometer das für seine Arbeit passende Instrument zu finden. Zubehörteile, wie aufsetzbare Distanzmesser, Bussolen, Libellen usw., sichern grösste Verwendungsmöglichkeit.

Verkaufs-A. G. Heinrich Wild's geodätische Instrumente, Heerbrugg, Schweiz.



Ihr persönliches Wohlbefinden und dasjenige Ihrer Familie hängt nicht allein von der Brennstoffzuteilung ab. Auch wenn Sie wenig Kohlen erhalten, werden Sie sich zu Hause und im Bureau wohlfühlen, wenn Sie einen warmen Boden unter den Füßen haben, also einen KORTISIT-Boden.

Er hat die gute Eigenschaft, sich immer warm anzufühlen, sogar wenn es im Zimmer kühl ist. Dieses besondere Merkmal finden Sie nur bei KORTISIT, der darum allgemein als der wärmste und gesündeste Boden anerkannt ist.

Darum rechtzeitig in den wichtigsten Räumen KORTISIT legen lassen! Sie werden es zu schätzen wissen. Auch auf bestehende Böden kann KORTISIT ohne Schwierigkeit verlegt werden.

Verlangen Sie unverbindlich Vorschläge und Bezugsquellennachweis.

KORK AG. DÜRRENÄSCH / Aargau

Telephon 064/3 54 52

Einzig Korkparkettfabrik der Schweiz

**L. & C. HARDTMUTH
KOH-I-NOOR**

*Qualitätsstifte
goldversiegelt
daher
Klimabeständig*

Der goldene Lacküberzug
der Stifftenden schützt
Mine und Holz vor der
Luftfeuchtigkeit.

