

**Zeitschrift:** Schweizerische Bauzeitung  
**Herausgeber:** Verlags-AG der akademischen technischen Vereine  
**Band:** 66 (1948)  
**Heft:** 24

## Werbung

### Nutzungsbedingungen

Die ETH-Bibliothek ist die Anbieterin der digitalisierten Zeitschriften. Sie besitzt keine Urheberrechte an den Zeitschriften und ist nicht verantwortlich für deren Inhalte. Die Rechte liegen in der Regel bei den Herausgebern beziehungsweise den externen Rechteinhabern. [Siehe Rechtliche Hinweise.](#)

### Conditions d'utilisation

L'ETH Library est le fournisseur des revues numérisées. Elle ne détient aucun droit d'auteur sur les revues et n'est pas responsable de leur contenu. En règle générale, les droits sont détenus par les éditeurs ou les détenteurs de droits externes. [Voir Informations légales.](#)

### Terms of use

The ETH Library is the provider of the digitised journals. It does not own any copyrights to the journals and is not responsible for their content. The rights usually lie with the publishers or the external rights holders. [See Legal notice.](#)

**Download PDF:** 02.04.2025

**ETH-Bibliothek Zürich, E-Periodica, <https://www.e-periodica.ch>**



Adolf Feller AG. Horgen Fabrik elektrischer Apparate

Die neuen Unterputz-Kippschalter  
Serien 7140 / 7540

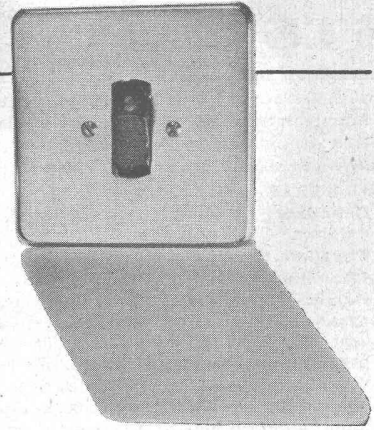
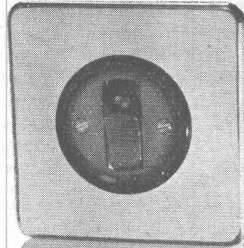

AUTOMATISCHE OELFEUERUNG  
**SIX MADUN**  
SCHWEIZERFABRIKAT  
20 JAHRE ERFAHRUNG  
KURZE LIEFERFRISTEN

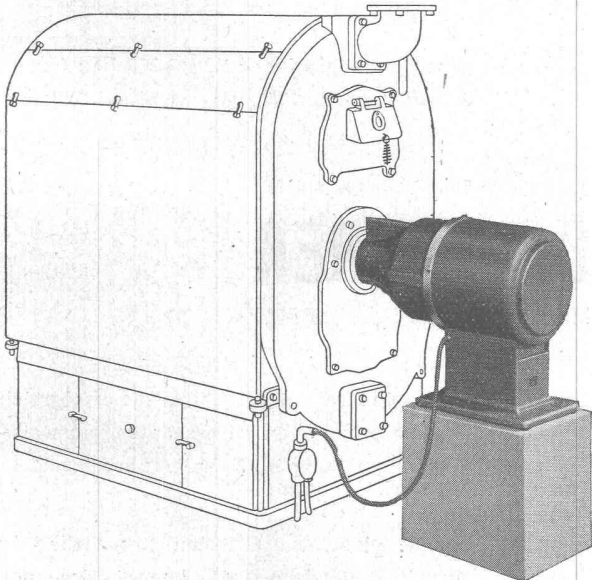

AKTIENGESELLSCHAFT  
**RUDOLF SCHMIDLIN & CIE**  
SISSACH

## Widerstandsschweißmaschinen

können wir Ihnen in verschiedenen Modellen und  
Ausführungen kurzfristig liefern

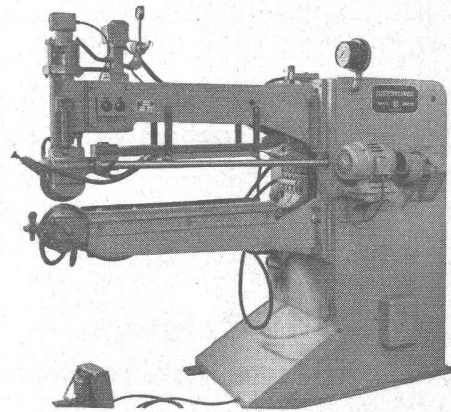

Wir beraten Sie gerne in allen Schweißproblemen  
Verlangen Sie unsern Vertreterbesuch

### ELEKTRODENFABRIK

der Werkzeugmaschinenfabrik Oerlikon, Bührle & Co.  
Birchstrasse 230 Zürich-Oerlikon Telefon 46 65 50  
Generalvertretung der Electromécanique S.A., Brüssel

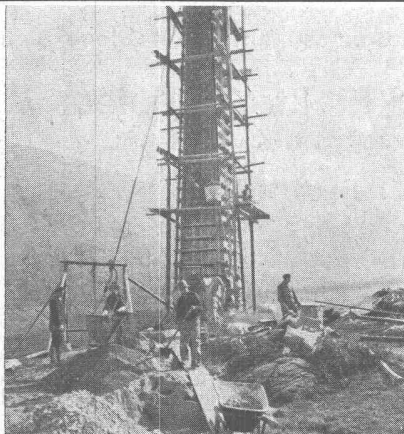

Schalung eines Betonmastes

## Beton-Schalplatten

aus spezialverleimtem Sperrholz  
für waagrecht und senkrecht versetzbare Schalungen  
für gebogene und ebene Flächen  
dichte Fugen zum Pervibrieren  
vielfache Verwendung, bis zum Schluss saubere Betonflächen

Auskunft Referenzen Alleinverkauf

**STUMM & CIE. BASEL / DREISPITZ** Tel. 4 79 24 / 4 79 23

Verlangen Sie unsere Broschüre: „Warum Beton mit Sperrholz schalen?“  
Sperrholz- und Tischlerplatten / „Novopan“- „Pavatex“- „Lignat“-Platten



**STS**

**Schweizer. Technische Stellenvermittlung**  
**Service Technique Suisse de placement**  
**Servizio Tecnico Svizzero di collocamento**  
**Swiss Technical Service of employment**

ZÜRICH, Beethovenstr. 1 - Telefon: 23 54 26 - Telegr.: STSINGENIEUR ZÜRICH  
 Für Arbeitgeber kostenlos. Für Stellensuchende Einschreibgebühr 2 Fr. für 3 Monate  
 Bewerber wollen Anmeldebogen verlangen. — *Auskunft* über offene Stellen und  
 Weiterleitung von Offerten erfolgt *nur gegenüber Eingeschriebenen.*

**INDUSTRIE-ABTEILUNG**

- 35 **Chemiker**, mit Praxis in Glasfabrikation. Französisch oder Englisch perf. Ägypten.  
 87 **Physiker**. Eidg. Amtsstelle. S. 28. Febr.  
 89 **Chemiker**. Eidg. Amtsstelle. S. 28. Febr.  
 155 **Heizungstechniker**. Baldigst. Westschweiz. S. 8. Mai.  
 259 **Elektrotechniker**, für Fabrikationsüberwachung elektrothermischer Kochapparate. Französisch erwünscht. Baldigst. Westschweiz.  
 261 **Maschinentechner**, für Förder- und Transportanlagen. Nordostschweiz.  
 263 **Maschineningenieur**, mit Praxis in Berechnung und Konstruktion von Kesseln und Apparaten für die chem. Industrie. Liechtenstein.  
 265 **Techniker**, mit Kenntnissen im Kessel- u. Apparatebau u. Praxis in kaufm. Arbeiten. Deutsch, Französisch. Liechtenstein.

- 269 **Elektroingenieur oder -Techniker**, mit Verkaufspraxis, für Projekte, Offerten und Verkauf von Elektroschweissaggregaten. Deutsch, Französisch, mögl. Englisch. Baldigst. Ostschweiz.  
 271 **Betriebsingenieur**, als Maschinen- oder Elektroingenieur. Ostschweiz.

**BAU-ABTEILUNG**

- 148 **Dipl. Architekt oder Hochbautechniker**, für Ausführungs- und Detailpläne. Baldigst. Kt. St. Gallen.  
 274 **Dipl. Bautechniker**, mit Büro- und Bauplatzpraxis. Baldigst. Nähe Bern.  
 282 **Hochbautechniker**, für Büro und Bauplatz. Baldigst. Nähe Zürich.  
 316 **Tiefbau- oder Vermessungstechniker**. Kt. Zürich.  
 406 **Bautechniker**, mit Kenntnissen in Steinhauerarbeiten, für allgem. Büroarbeiten. Italienisch, Maschinenschreiben. Zürich.  
 438 **Baufachmann** (Bauschreiner), mit Kenntniss. der Holzbranche. Französisch für Korrespondenz. Nicht über 30 Jahre. Kt. Zürich.  
 460 **Tiefbau oder Eisenbetontechniker**, für Projekt und Ausführungen im Eisenbeton- und allgemeinen Tiefbau. Baldigst. Kt. Bern.  
 566 **Hochbautechniker**, für Planbearbeitung, Bauaufsicht, Kostenvoranschläge und Abrechnung, hauptsächlich von Holzbauten. Baldigst. Nordwestschweiz.  
 570 **Dipl. Bauingenieur** (Statiker), mit Praxis in Eisenbeton-, Stahl- u. Holzkonstruktionen, als Bürochef. Baldigst. Zürich.  
 574 **Hochbautechniker**, für Büro. Baldigst. Kt. Aargau.



## ING. MAX GREUTER & CIE. ZÜRICH 7

INJEKTIONS- UND GUNIT-ARBEITEN      TIEFBOHRUNGEN

**Wir suchen**

zur Ergänzung des Stabes in unserem technischen Bureau in Pratteln für die Bearbeitung von Aufgaben des Stahlhoch-, Brücken- und Wasserbaues:

### Einige Zeichner, Konstrukteure und Techniker

mit mehrjähriger praktischer Erfahrung,

### 1—2 jüngere Ingenieure

womöglich mit etwas Praxis, hauptsächlich für statische Berechnungen,

### 1 gewiegten Statiker

für schwierige statische Berechnungen und zur Anleitung der jüngeren Herren.

Bei allen diesen Stellen handelt es sich bei Bewährung um Dauerstellen mit Pensionsberechtigung. Für Herren mit Familie kann Wohngelegenheit beschafft werden.

Offerten mit Lebenslauf, Zeugnisabschriften, Gehaltsansprüchen und Angabe des frühesten Eintrittstermins sind zu richten an die Firma

**BUSS A.-G. BASEL 2**

## Tiefbautechniker

gewandter Statiker, mit grosser Erfahrung im Eisenbeton, Stahlbau, sowie in Wasserversorgungsanlagen, in ungekündeter Stellung, **sucht sich passenden Posten** in der Nähe einer Stadt. Offerten unter Chiffre Z U 6477 an Mosse-Annoncen AG., Zürich 23.

Gesucht für grösseren Spital-Neubau (ca. 300 Betten) auf Herbst 1948, eventuell früher

## BAUFÜHRER

Nur erste Kraft, die sich über die erfolgreiche Durchführung von Grossbauten ausweisen kann. Erfahrung im Spitalbau erwünscht.

Handgeschriebene Offerten mit Gehaltsanspruch, Referenzen und Angabe des möglichen Antrittsdatums unter Chiffre ZU 6307 an Mosse-Annoncen AG., Zürich 23.

**Schweizerische Bundesbahnen      Offene Stelle**

### 1 jüngerer Elektroingenieur

bei der Sektion für Sicherungsanlagen.

### 1 jüngerer Ingenieur

bei der Sektion für Tiefbau.

**Erfordernisse:** Hochschuldiplom. Es kommen nur Bewerber mit einigen Jahren Praxis in Frage.

**Anmeldetermin:** 22. Juni 1948.

**Dienstantritt:** Sobald als möglich.

**Anmeldung:** Schriftlich mit Zeugnisabschriften, Photo und Angabe über Personalien, Familienstand und militärische Einteilung an die Bauabteilung des Kreises III der SBB in Zürich.

## Eidgenössische Technische Hochschule

Auf den 1. Oktober 1948 ist neu zu besetzen die

### Ordentliche Professur für Schwachstromtechnik

mit der die Leitung des Institutes für Schwachstromtechnik verbunden ist.

Bewerbungen sind — unter Beilage des Lebenslaufes sowie von Unterlagen über die wissenschaftliche Tätigkeit — bis am **28. Juni 1948** erbeten an den Präsidenten des Schweiz. Schulrates, Zürich, E. T. H., der auch nähere Auskunft erteilt.

Gesucht per 1. Juli oder 1. August

## Bautechniker oder Bauzeichner

von Architektur-Büro BSA in Zürich zur Erstellung von Ausführungsplänen für öffentliche Bauten. Tüchtigem Bewerber ist Dauerstelle geboten. Ausführliche Offerten mit Photo unter Chiffre Z W 6496 an Mosse-Annoncen AG.,

## Stellenausschreibung

Beim Tiefbauamt der Stadt Zürich ist mit möglichst sofortigem Dienstantritt die Stelle eines

### Zeichners

(Tiefbau-Zeichner, event. Vermessungstechniker) zu besetzen.

Verlangt wird rasches, exaktes und sauberes Zeichnen in Tusch. Die Jahresbesoldung beträgt Fr. 7176.— bis Fr. 8916.—, Teuerungszulage inbegriffen, zuzüglich allfällige Kinderzulagen, Pensions- und Hinterbliebenenversicherung.

Handschriftliche Anmeldungen mit der Aufschrift «Zeichnerstelle beim «Tiefbauamt» sind mit Angaber über Lehrzeit, bisherige Tätigkeit und unter Beilage von Zeugnisabschriften sowie einer Photo bis 26. Juni 1948 an den Vorstand des Bauamtes I der Stadt Zürich, Postfach 23, zu richten.

Zürich, den 12. Juni 1948.

Der Vorstand des Bauamtes I — Stellvertreter.

Gesucht ein jüngerer

## Bautechniker

für die Bearbeitung von Wohn- und Schulbauten. Eintritt nach Uebereinkunft. Offerten erbeten an **Ger mann & Rüe gg er**, Architekten S. I. A., Riedtlistrasse 15, Zürich 6.

Maison suisse de réputation mondiale engage-rait pour collaboration à l'étranger un

## ingénieur - chimiste - métallurgiste

pour travaux de recherches dans le domaine des alliages ferreux et non-ferreux. Soudure et brasure pour chalumeau autogène, électrode pour soudure à l'arc.

Place stable et de grand avenir pour personne capable. Expérience aussi étendue que possible, soit dans le même domaine, soit dans domaine similaire. Connaissance de l'anglais indispensable. Entrée le plus tôt possible. Faire offres avec curriculum vitae, références, photo et prétentions de salaire sous chiffre A S 5282 L à Mosse-Annonces S. A., Zürich 23.

Tüchtiger

## Eisenbeton-Tiefbau-Zeichner oder -Techniker

in Ingenieurbureau nach Zürich gesucht. — Offerten mit Zeugniskopien, Gehaltsansprüchen und Eintrittstermin erbeten unter Chiffre Z P 6520 an Mosse-Annoncen AG., Zürich 23.

## TECHNICIEN

expérimenté demandé pour conduite chantiers Bâtiments et éventuellement travaux publics.

Offres manuscrites détaillées, avec âge, prétentions, copies de certificats ou références sous chiffre A 10204 X Publicitas Genève.

Gesucht per sofort

## Architekt oder Bautechniker

in Architekturbureau BSA und S. I. A. (Ostschweiz) für interessante Projekte. Flotter Darsteller. — Offerte mit Angabe über bisherige Tätigkeit und Gehaltsansprüchen unter Chiffre Z O 6470 an Mosse-Annoncen AG., Zürich 23.

## Jeune dessinateur en bâtiment

(conducteur des travaux), énergique, ayant travaillé jusqu'ici dans bureau d'architecte et dans entreprise demande place pour Juillet/Août dans bureau d'architecte romand. Notions de français. — Offres sous chiffre Z M 6548 à Mosse-Annonces S. A., Zürich 23.

Technikumsschüler (Winterthur, Hochbau), der wegen Militärdienst (R. S.) das Studium bis Frühjahr 1949 unterbrechen muss, **sucht** auf Anfang August **Stelle** in Architekturbureau als

## Bauzeichner

Ostschweiz bevorzugt. Offerten unter Chiffre Z O 6494 an Mosse-Annoncen AG., Zürich 23.

Junger, initiativer

## BAUFÜHRER

sucht Stelle in Architekturbureau, Industrie oder Baugenossenschaft, Eintritt sofort möglich oder nach Uebereinkunft. Offerten erbeten unt. Chiffre Z C 1264 an Mosse-Annoncen AG., Zürich 23.

## METREUR

actuellement employé dans une Entreprise de Constructions Générales, **cherche place** d'avenir dans Entreprise similaire ou chez un Architecte. Parle aussi l'allemand.

Faire offre à **Michel DUBOIS**, 155, rue de La Bassée, **LILLE/Nord** (France).

## Dipl. Bauingenieur E. T. H.

31 Jahre alt, mit mehrjähriger Praxis in Eisenbeton und allg. Tiefbau, guter Statiker, **sucht neuen Wirkungskreis**. Antrittstermin 1. September, event. auch früher. Offerten unter Chiffre B 2166 an Mosse-Annoncen, Basel I.

## Junger, tüchtiger Hochbauzeichner

sucht Stelle auf Architekturbureau, wo ihm die Möglichkeit geboten wird, sich auf dem Bauplatz weiter auszubilden. — Offerten unter Chiffre Z D 1276 an Mosse-Annoncen AG., Zürich 23.

## Bauingenieur

mit In- und Auslandspraxis, spezialisiert auf Industriebau, **sucht Dauerstelle** bei einer Bauunternehmung als Eisenbetonkonstrukteur oder als Bauleiter. Er ist in sämtlichen Arbeiten des Hoch- und Tiefbaues versiert, Uebernimmt auch Auslandsstelle. — Offerten unter Chiffre Z U 6499 an Mosse-Annoncen AG., Zürich 23.

## Architekt E. T. H. Bauführer

mit zwölf Jahren Praxis und grosser Erfahrung, **sucht neuen Wirkungskreis** — Mitarbeit in Architekturbüro, Heimarbeit, Bauführungen, ganze Aufträge zur Ausführung — in Zürich oder auch auswärts. Offerten unter Chiffre Z E 1294 an Mosse-Annoncen AG., Zürich 23.

Herren Architekten und Ingenieure!

## Korrespondentin

schreibt gewissenhaft und routiniert, Kostenanschläge und Submissionsunterlagen usw., in Deutsch und Französisch. Halbtags- oder stundenweise. — Anfragen unter Chiffre Z E 1257 an Mosse-Annoncen AG., Zürich 23.

**Bellevue** ob dem Rütli  
Lohnendes Ausflugsziel *Teelberg*

Bekannte Aussichts-Restaurations-terrasse. — Das beliebte Schweizerhotel. Pension Fr. 13.— bis 18.—. — Prospekte. — Tel. 264-265. — Bes. A. Amstad.

## KLINKER

braun, rot, gelb für Böden, Wandbelag, Cheminées, Fassaden

## AG. VERBLENDSTEINFABRIK LAUSEN

Telefon (061) 7 24 04

Ständige Ausstellung unserer Erzeugnisse in der SCHWEIZER BAUZENTRALE ZÜRICH, TALSTR. 9, BÜRSENBLOCK (Eintritt frei)

Offerierte einen Posten

## RECHENSCHIEBER

Original Faber Castell, für technischen, elektro und kaufmännischen Bedarf.

Rud. Howald, Import/Export, Herzogenbuchsee.

Wegen Nichtgebrauch zu verkaufen:

## 1 Zwei-Walzen-Steinbrecher

Fabrikat	Krupp
Walzendurchmesser	1300 mm
Walzenbreite	1000 mm
Max. Leistung	120 To/Stde.
Körnung des Aufgabegutes	350 mm
Körnung des gebrochenen Gutes	30—150 mm
Gewicht	ca. 42 To.

Die Maschine ist praktisch neuwertig und kann mit allem Zubehör, wie Zuteilapparat (Fabrikat von Roll), Betriebsorganen usw. abgegeben werden.

Besichtigung jederzeit möglich.

Interessenten belieben sich zu wenden an

**Schweizerische Sodafabrik Zurzach**

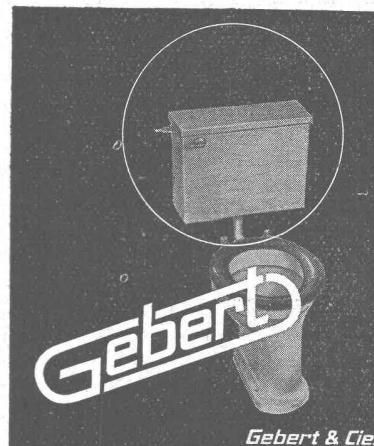

Funktions-Prinzip und Ausführung der Gebert-Spülapparate sind vorbildlich und unübertroffen

Gebert & Cie. Rapperswil bei Zürich

## Douglas Benzinmotoren

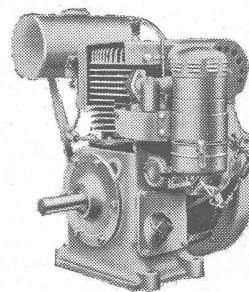

Einzylinder - Viertakt - luftgekühlt  
Fliehkraftregler, Handgasregulierung

4—5 PS  
5—6 PS  
6—7 PS ) 1500 T/min

Generalvertretung für die Schweiz

**AKSA AG. Zürich**

RENNWEG 35

Telephon (051) 23 44 27



**Marigo**  
**SCHRÄNKE**  
 AUS ANTICORODAL UND METALL  
 SCHWEIZERFABRIKAT

**RIGONI & SCHLAEPFER BASEL**  
 RÜMELINBACHWEG 18 TELEPHON 3 25 97



**Rost-Schutz**

durch Sandstrahlen und  
**Spritzmetallisieren**  
 Wir beraten Sie unverbindlich.

Siegfried Keller + Co., Wallisellen-Zürich  
 Telephon (051) 93 21 14 Geleiseanschluss

MD

**BAU - UNTERNEHMUNG**



**ZÜRICH UND SCHLIEREN**



**SCHIEBETORE**

Neuzeitliche Konstruktion, einfach, solid, billig, für  
 Garagen, Lagerhäuser etc.  
 Weitere Spezialitäten: Pat. Kipptore, pat. gekuppelte  
 Flügeltore mit automatischer Arretierung. - Prospekte.

**H.KISSLING Eisenbau A.G. BERN**



Neue Möglichkeiten bei allen Lager- und Material-  
 transportproblemen

**Fahrkran 4,5 t**

Original HYSTER, Spezialfirma für Stapelwagen  
 und Joch-Lastwagen

Alleinvertretung für die Schweiz

**U. AMMANN MASCHINENFABRIK A.-G. LANGENTHAL**



**Wallerdichte Beläge**

Spezial-Unternehmen:  
**Frick-Glass, Zürich-Altstetten**

# Durotect

teerfreie Dauerdachpappe für Bedachungen  
und Isolierungen



**MEYNADIER**

Meynadier & Cie. AG. Zürich  
Vulkanstraße 110 Telefon 25 52 57  
Bern, Murtenstraße 36 Tel. 2 90 51

Lothar SWB

## Verzinkter Eisendraht für die Herstellung von Geflechtem und Drahtwaren



in Ringen

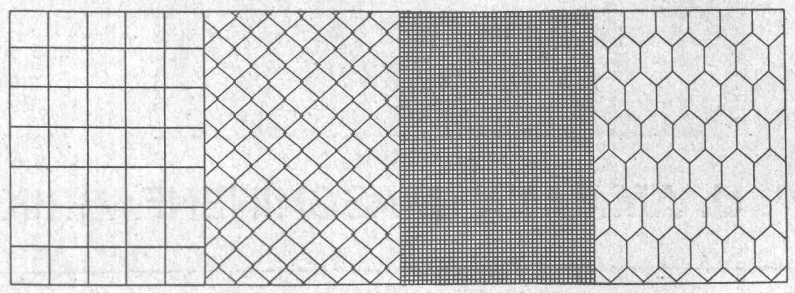

**AKTIENGESELLSCHAFT  
DER VON MOOS'SCHEN EISENWERKE  
LUZERN**

Wir liefern Drähte für die Herstellung aller  
Arten von Geflechtem, zum Weben von Sieben  
und Filtern, für die Fertigung der verschie-  
densten Haushaltsartikel, ferner Heft-  
drähte, Bindedrähte usw.