

Zeitschrift: Schweizerische Bauzeitung
Herausgeber: Verlags-AG der akademischen technischen Vereine
Band: 68 (1950)
Heft: 16: Zweites Sonderheft Schweizer Mustermesse Basel 15.-25. April 1950

Werbung

Nutzungsbedingungen

Die ETH-Bibliothek ist die Anbieterin der digitalisierten Zeitschriften. Sie besitzt keine Urheberrechte an den Zeitschriften und ist nicht verantwortlich für deren Inhalte. Die Rechte liegen in der Regel bei den Herausgebern beziehungsweise den externen Rechteinhabern. [Siehe Rechtliche Hinweise.](#)

Conditions d'utilisation

L'ETH Library est le fournisseur des revues numérisées. Elle ne détient aucun droit d'auteur sur les revues et n'est pas responsable de leur contenu. En règle générale, les droits sont détenus par les éditeurs ou les détenteurs de droits externes. [Voir Informations légales.](#)

Terms of use

The ETH Library is the provider of the digitised journals. It does not own any copyrights to the journals and is not responsible for their content. The rights usually lie with the publishers or the external rights holders. [See Legal notice.](#)

Download PDF: 14.03.2025

ETH-Bibliothek Zürich, E-Periodica, <https://www.e-periodica.ch>

Schnell-Aufzugwinden

für Bauaufzüge
Schrägaufzüge
Rammarbeiten usw.

KLUS RW

Zugkraft 600 — 2000 kg

Sehr bewährte, solide Konstruktion - Kurzfristig lieferbar - Kauf u. Miete

Robert Aebi & Cie AG Zürich

(051) 23 17 50

Zweigniederlassungen: Zollikofen (031) 701 06, Genf (022) 477 78

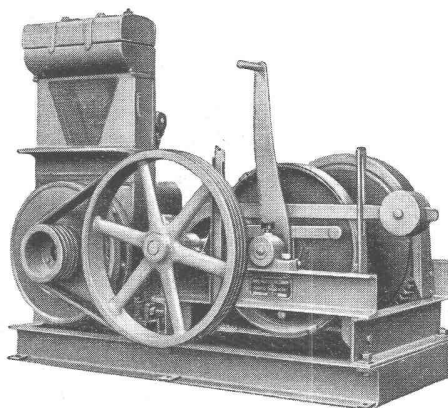

MUBA Halle VIII Stand 3028

HANDBOHRMASCHINE

Fr. 148.- (inkl. Bohrfutter)

1 Jahr Garantie

Wir fabrizieren:

Handbohrmaschinen
Bohrleistungen
in Stahl 6, 10 und 18 mm
in Holz 8, 18 und 30 mm
Handschleifmaschinen
Support-Schleifmaschinen
Tischschleifmaschinen
Elektrohammer
Blechscheren
Poliermaschinen
Kurzschlußanker-Motoren
Kollektor-Motoren
für Einbau
Nähmaschinenmotoren
Spezialmotoren



TYPE HB 35

Bohrleistung: in Stahl 6 mm
in Holz 8 mm
Geschwindigkeit: 1500 U/Min.
bei Vollast
Aufgenommene Leistung 100 W
Anschluss an Gleich- und
Wechselstrom

REPARATUR ALLER ELEKTRO-APPARATE

ERSTE UND LANGJÄHRIGE SCHWEIZERISCHE SPEZIAL-
FABRIK FÜR ELEKTROWERKZEUGE UND KLEINMOTOREN

PERLES

ELEKTROMOTORENFABRIK AG. PIETERLEN
TELEPHON (032) 7 72 06

Glasdächer

Vordächer



Wallisellen (Zch.)

Tel. (051) 93 21 14

SIEGFRIED
Keller
CO

MD

P. GIRSPERGER

Schriftenmaler

Beschriftungen

Bau-Reklamen, Schilder, Buchstaben
Auswechselbare Orientierungstafeln

ZÜRICH-ENGE Tel. 27 76 19
Bodmerstrasse 3 (Ecke Genferstr. 29)



An die Architekturbüros

Wenn Sie Spitzenarbeiten zu erledigen haben, wie:

**Kostenvoranschläge, dringende Werk-
pläne und ähnliches**

dann telefonieren Sie an

(056) 5 43 13

Ein Versuch wird Sie von der Zweckmässigkeit
überzeugen

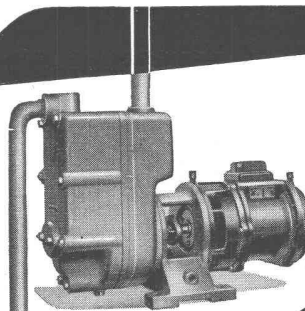

ZENTRIFUGAL-PUMPEN

für Industrie- und Bauzwecke
Saughöhe bis 9 Meter ohne Bodenventil
Grösste Betriebssicherheit

Selbstansaugend

HÄNY & CIE PUMPENFABRIK MEILEN

GEGRÜNDET 1875



MEYNADIER

Paltox

Die bewährte, wasserdichte Isoliermasse von dauernder Klebekraft und Elastizität, kalt verwendbar, für Dilata-tionsfugen, Anschlüsse etc.

Meynadier & Cie. AG. Zürich
Vulkanstraße 110 Tel. 25 52 57
Bern, Murtenstr. 36 Tel. 2 90 51

Kesselschmiede Oel- und Benzintanks Liegende Tanks Stehende Tanks

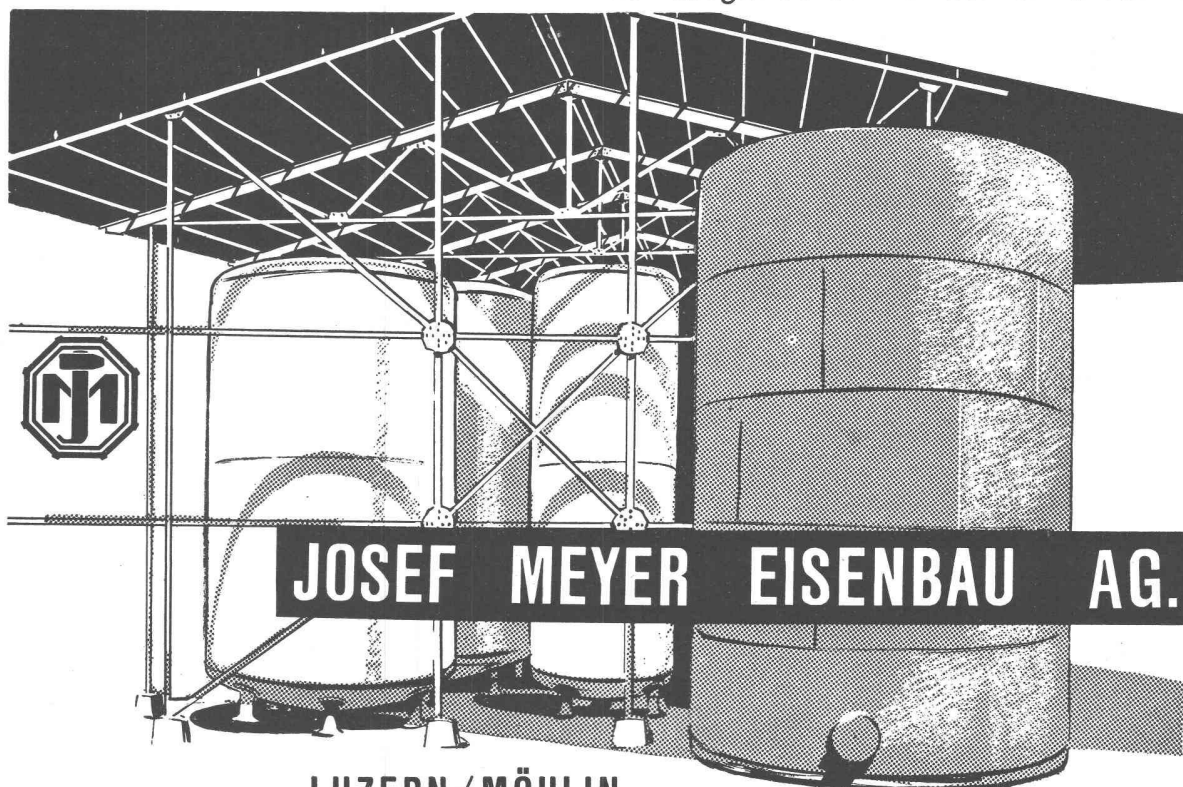

JOSEF MEYER EISENBAU AG.

LUZERN / MÖHLIN



GEBRÜDER SULZER AKTIENGESELLSCHAFT
Abteilung Heizung und Lüftung, Winterthur

Strahlungsheizung
SYSTEM CRITALL

Eternit
wirtschaftlich und erprobt



Platten

sind unverbrennbar, feuerhemmend, können Brände verhindern. Besonders beim Holzbau bestehen bei den Heizstellen in Badezimmern, Küchen, bei Tragöfen usw., Gefahren, die durch die Verwendung dieser Platten behoben werden können.

ETERNIT AG NIEDERURNEN TEL. (058) 415 55

Schneller + rationeller heizen



- E.-WINGLES CONVECTOREN bieten mehr Vorteile als gewöhnliche Radiatoren, infolge zweckmässiger Luftumwälzung.
- Kurze Aufheizzeit, da 18 mal weniger Wasserinhalt als normale Radiatoren.
- Grosse Heizfläche bei kleinstem Heizkörper-Volumen.
- Brennstoff-Ersparnis.
- Einfache, leichte Montage. - Gewicht nur ca. 1,5—3 kg pro m² Heizfläche.

Kurzfristig lieferbar in 3 Typen und Längen von 400 bis 2500 mm.

Verlangen Sie Prospekte und Preisliste bei

STRACK & Co. G.m.b.H. WINTERTHUR
Wülflingerstrasse 181

DUM DUM

Der neuartige, ideale und zuverlässige

Witterungsschutz für Beton

Mauerwerk jeder Art (DUM DUM MASONOC) und Metalle (DUM DUM METALL) ist ein in verschiedenen Farben erhältlicher, plastischer

Schutzanstrich

1. Die Anwendungsweise von DUM DUM ist die gleiche wie bei einer Farbe. DUM DUM kann in dicken Schichten mehrmals aufgetragen werden, ohne dass dabei der Belag abtropft.
2. DUM DUM bildet einen festen, plastischen Ueberzug, füllt alle Risse aus und ist absolut witterungsbeständig.
3. Nach dem Auftrag wird die Oberfläche von DUM DUM hart, während es gegen innen flexibel bleibt, sich mit den Dehnungen des Grundmaterials bewegt und damit die Bildung von neuen Rissen verhindert.

Anwendungsgebiete:
Fabriken, Häuser, Brücken, Hochkamine, Industrie-Oefen, Gaskessel, Oelftanks etc.

DUM DUM ist in Kannen ab 3,8 l lieferbar.

HULFTEGGER & CO. STÄFA
Telephon 93 06 51/52

Hans Merk, Konstruktionswerkstätte, Frauenfeld

Halle IX, Stand Nr. 3428

Aus dem reichhaltigen Erzeugungsprogramm für Fahrzeuge wird dieses Jahr ausgestellt:

Ein einachsiger Kippanhänger mit hydraulischem Dreiseitenkipper, Tragkraft 5 t, Stahlbrücke mit 3 m³ Inhalt; Chassis aus rechteckigem Stahlrohr; verlängerte Röhrendeichsel und Zugvorrichtung, in Höhe verstellbar; Druckluftbremse.

Ein zerlegbarer Bockkran, Tragkraft 5 t, mit Höhenverstellung von 4 auf 6 m Höhe.

Ein zerlegbarer Bockkran, Tragkraft 3 t, mit Transport-Karren.

Ein zerlegbarer Bockkran, Tragkraft 2 t, mit Vollgummi-Lenkrollen und Höhenverstellung von 3,2 bis 4,5 m Höhe.

Durch die zerlegbaren MERK-Bockkrane ist es möglich geworden, an jeder passenden Stelle innerhalb von wenigen Minuten einen vollwertigen Kran aufzustellen. Die Montage ist verblüffend einfach: am Aufstellungsort wird der Querträger mit Laufkatze auf eine etwa 1 m hohe Unterlage gelegt. Die vier Stützen und der Flaschenzug werden eingehängt sowie die zwei Drahtseile über die Umlenkrollen gezogen und gesichert. Mit den beiden an den Stützen befestigten Aufricht-Windwerken wird der Kran hochgezogen und die beiden abklappbaren Verbindungsstangen eingehängt. Zwei Mann können auf diese Art einen 5-t-Kran innerhalb von etwa fünf Minuten aufstellen. In zerlegtem Zustand kann der Kran auf jedem Lastwagen oder Handwagen mitgeführt werden.

Die MERK-Bockkrane werden in Modellen von 1—20 t Tragkraft gebaut, mit Spannweiten und Höhen, die dem Verwendungszweck angepasst sind. Mit diesen Kranen mit Höhenverstellung ist es einerseits möglich, im Freien hohe Lasten ab Motorwagen abzuladen, andererseits können in einer tiefen Stellung innerhalb von Gebäuden Maschinen bewegt werden. Alle Arten von Spezialausrüstungen können mitgeliefert werden: Lenkrollen, Vollgummiräder, Schienenräder, Elektrozüge usw.

Die MERK-Krane füllen eine längst festgestellte Lücke aus und haben bei führenden Firmen der Metall- und Uhrenindustrie, bei Bau- und Transport-Unternehmern, in Zementfabriken, Buchdruckereien, Elektrizitätswerken usw. raschen Eingang gefunden.

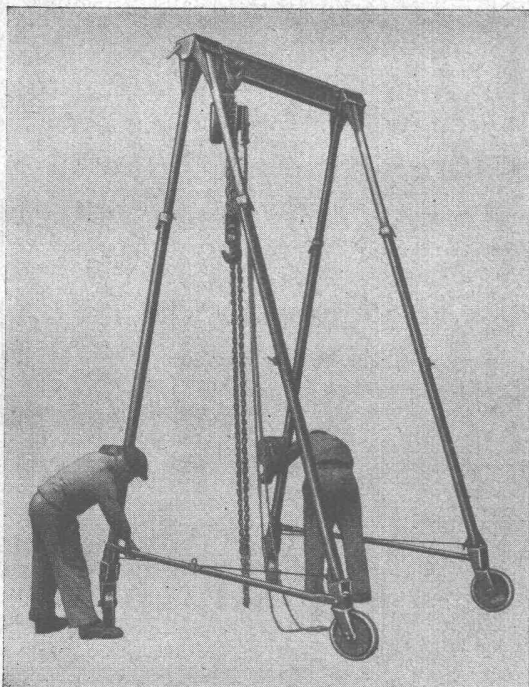
**ARFA AG. für Röhrenfabrikation und Apparatebau, Basel**

Halle VIII, Stand Nr. 2919

Der Messebesucher gewinnt an diesem Stand einen interessanten Einblick in die modernen Fabrikationsmethoden elektrisch geschweisster Stahlröhren. Eine Sammlung von Materialprüfungsproben an solchen Röhren vermittelt ein Bild von der Qualität der ARFA-Röhren.

Speziell die Eisenbau-Fachleute dürften die neuentwickelten ARFA-Konstruktionsstäbe interessieren. Es werden neuartige Rohranschluss-Systeme für Hochbau-Konstruktionszwecke vorgeführt. Die Anwendung von ARFA-Rohrstäben eröffnen dem Stahlrohr grössere Anwendungsmöglichkeiten als Konstruktionselement und weisen dem Eisenbauingenieur neue Wege, um leichter, wirtschaftlicher, formschöner und beleuchtungstechnisch besser zu konstruieren. Diese Rohrstäbe mit ihren einfachen und statisch guten Anschlussmöglichkeiten schliessen eine grosse, bisher bestehende Lücke in der Anwendung des Stahlrohres als Konstruktionselement.

Solche Rohrstäbe finden Anwendung beim Bau von Fabrikhallen, Werkhallen, Lagerhallen, Grossgaragen, Sendetürmen, Hochspannungsmasten, Bordtürmen, Seilbahnen, Kranen, Brücken usw.

Elektrodenfabrik der Werkzeugmaschinenfabrik Oerlikon, Bührle & Co., Zürich-Oerlikon

Halle VI, Stand Nr. 1504

Übersichtlich angeordnet findet der Interessent wiederum eine weite Skala aller Apparaturen und Materialien, die für die Elektro-Schweissung unumgänglich nötig sind.

Die in der Fabrik in Oerlikon mit einem modernen Maschinenpark hergestellten Pressmantel-Elektroden OERLIKON-«Citogene» werden auch dieses Jahr «an Ort und Stelle» durch Fachleute verschweisst, wobei beachtenswerte Neuentwicklungen zu sehen sind (Tiefbrand-Elektroden usw.).

Schweisgeräte für niedere und hohe Gleich- und Wechselströme fallen durch ihre durchdachte und robuste Konstruktion auf. Dabei verdient das «Cyc-Arc»-Bolzen-Schweissaggregat, das in der Elektrodenfabrik in Lizenz gebaut wird, besondere Aufmerksamkeit, denn damit werden Bolzen verschiedener Länge und Dicke unter ganz beträchtlicher Zeit- und Material-Ersparnis mittels des Lichtbogen-Schweissverfahrens auf Stahl- und Messing-Platten aufgeschweisst.

Der «Citomat»-OERLIKON für serienmässige Längsnaht-Schweissung sowie eine Drehvorrichtung für grössere zylinderförmige Werkstücke sind weitere produktionssteigernde Apparaturen aus dieser anregenden Fach-Ausstellung.

AG. der von Moos'schen Eisenwerke, Luzern

Halle XIII, Stand Nr. 4507; Halle VIII, Stand Nr. 3000

Stand 4507 zeigt das Fabrikationsprogramm des Unternehmens. Den Erzeugnissen des Stahlwerkes und der Warmwalzwerke sind zum besseren Verständnis noch photographische Aufnahmen beigeordnet.

Aus der Vielheit der Produkte der Ziehereien werden Beispiele der verschiedenen Arten und Dimensionierungen geboten. Wir sehen Ringdrähte in blanker, verkupfelter und verzinkter Ausführung neben Drähten in Stabform für autogene und elektrische Schweissung und aufgestapelte grosse Dimensionen von blankgezogenem Stabstahl. Tadellose Ausführung und Sauberkeit lassen erkennen, dass man dem Begriff Qualität ganz besondere Achtung schenkt. Noch deutlicher wird man dessen gewahr bei Betrachtung der vielen Proben und Bilder aus der Materialprüfung, die von der sorgfältigen Arbeit der Betriebe zeugen.

In übersichtlicher und origineller Weise sind die Klein-eisenwaren angeordnet. Das vM-Signet auf den Packungen ist der sinnfällige Hinweis, der beim Verbraucher für die Erzeugnisse wirbt.

Stand Nr. 3000 zeigt Torstahl, den neuen schweizerischen Armierungsstahl + Patent. Es handelt sich um einen spiralförmig gerippten, in Elektrogüte hergestellten Rundstahl, der höhere statische und dynamische Haftfestigkeit aufweist als glatte hochwertige Armierungsstähle. Daher sind auch höhere Spannungen zulässig, und es kann bis zu 25 % Eisengewicht eingespart werden. Sicherlich wird dieser Stand nicht nur bei Eisenbetonfachleuten und Architekten, sondern auch bei Bauinteressenten Beachtung finden.

KLINKER AG. VERBLENDSTEINFABRIK LAUSEN

geflammt und uni für Böden, Cheminées, Fassaden

Telefon (061) 72404

Feuerfestes Material - Glasierte Verblender und Baukeramik - Steinzeug für Kanalisation - Säurefeste Steine und Platten

Ständige Ausstellung unserer Erzeugnisse in der SCHWEIZER BAUZENTRALE ZÜRICH, TALSTR. 9, BÖRSENBLOCK (Eintritt frei)

ALIMIL

Die patent. **ALIMIL-Rillenfäßer** und **ALIMIL-Decken** werden von führenden Architekten für öffentliche und private Bauten gewählt.

Erste Referenzen + Verschiedene Profile + Vide Prospekt

Fabrikation und Anschlag durch
A. J. Eggstein Söhne & Cie. Luzern.

ALIMIL-WERK + LUZERN

Tribschenstrasse 57 + Tel. (041) 20604

ZONOLITE

exfoliiertes Vermikulit

DAS MODERNE ISOLIERMATERIAL
unbrennbar, federleicht, fault nicht

Verwendung: Füll-Isolation
Isolier- und Leichtbeton
Isolier-Gips
Akustikputz
Verputze
gegen Kälte, Wärme, Lärm, Feuer

Alleinige Fabrikanten: **C. GARTENMANN & CIE. AG.**
BERN Tel. (031) 2 48 84 ZÜRICH Tel. (051) 23 60 55 BASEL Tel. (061) 3 04 84

TRIVERS

HOCHDRUCK-STAMPF-ASPHALT-PLATTEN

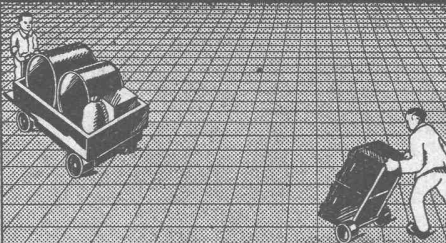

das beste Material für stark beanspruchte Fabrikböden

BAUBEDARF ZÜRICH AG.
ZÜRICH

URINOIRS

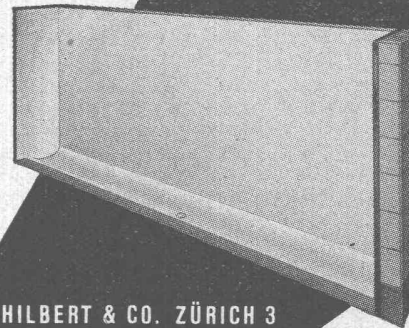

Zweckmässig
Frostsicher
Schlagfest
Geruchlos
Haltbar

HILBERT & CO. ZÜRICH 3
Zentralstr. 77 - Tel. (051) 33 71 05

Braunwälder

Millimeter-
Lichtpaus- und
Paus-

papiere

aerni-leuch, bern

FABRIKATION TECHNISCHER PAPIERE

Unterwasser-
Pumpen

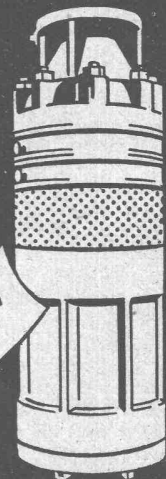

K. RÜTSCHI & CO.
BRUGG
Pumpenbau

ELEKTRO - WASCHHERD

Ausführung ganz in Kupfer
Total-Inhalt 200 Liter

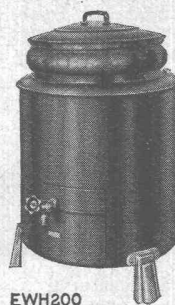

EWH200



Elektrische Heizung:
Kessel 7,5, Reservoir 6,2 KW
Vom SEV geprüft

A. CLEIS A.-G. SISSACH



Manometer
Thermometer
Hygrometer
HAENNI & CIE. AG.
JEGENSTORF-BERN

Weka AG., Wetzikon, Armaturen und Pumpen für die chemische und verwandte Industrien

Halle XIII, Stand Nr. 4580

Die WEKA zeigt ein neu entwickeltes Membranventil mit beinahe geradem und widerstandslosem Durchfluss. Diese Erfindung bezweckt, die bisher verwendeten Quetschschläuche, Gummikolben und Spezialmembranen, von denen die letzteren meistens Leinwand- und Stahleinlagen erforderten und nur durch Spezialfirmen der Gummibranche hergestellt werden können, durch eine verhältnismässig dünne, elastische Gummiplatte zu ersetzen. Dies hat zur Folge, dass im Ersatzfalle diese Membrane aus jeder beliebigen Gummiplatte ausgeschnitten werden und von jedem Arbeiter an Ort und Stelle sofort und ohne besondere Einbauvorschriften in das Ventil eingesetzt werden kann. Damit ist die schon längst gewünschte Erleichterung für die Auswahl des bestgeeigneten Gummis für eine bestimmte Flüssigkeit geschaffen.

Dieses neue, zum Patent angemeldete Ventil erlaubt den Durchlass von körnigen und schlammigen Flüssigkeiten, weil ein Eindringen der Körner in die Membranen durch die Verwendung einer Druckmasse und durch das Fehlen eines Stahldrückers praktisch ausgeschlossen ist.

Die Membrane ist bei dieser Erfindung auf der ganzen Fläche und in jeder Drossellage abgestützt, also nicht nur in den Endlagen, wie dies bei vielen bekannten Konstruktionen der Fall ist.

Diese Ventile mit Gewinde oder Flanschen werden in allen Nennweiten von NW 15—300 hergestellt. Das Konstruktionsmaterial sowie die Membrane kann den verlangten Flüssigkeiten angepasst werden.

Die Ausstellerin fabriziert analog den gezogenen Bleisiphons für die Sanitärbranche nahtlos gezogene Rohrbogen aus Blei für Rohrinstallationen in der chemischen Industrie. Diese Bogen werden in allen normalen Normweiten und Wandstärken von NW 30—250, sowie mit jedem Bogenwinkel zwischen 0 und 180 Grad hergestellt. Das Verfahren garantiert eine genaue Einhaltung der Wandstärke und eine unübertreffliche Qualität. Somit kann dem Interessenten mit äusserst niedrigen Preisen gedient werden.

Grab & Wildi AG., Zürich und Urdorf

Halle X, Stand Nr. 3824

Die Ausstellerrfirma zeigt neben den wohlbekannten und bewährten Erzeugnissen neue und wertvolle Anregungen für moderne Gestaltung kaufmännischer und technischer Büros. Die Platzverhältnisse erlauben leider nur einen kleinen Teil der sehr zweckmässigen «G + W Büromöbel» zur Schau zu stellen, der interessierte Besucher wird aber mit Vorteil Prospekte über alle Modelle verlangen, seien es Schreibtische, Akten- und Ordnerschränke, Schreibmaschinische, Stühle und Fauteuils usw. Die ausgestellten Typen vermögen aber doch die vorzügliche Qualität der «G + W Büromöbel» zu demonstrieren.

Natürlich fehlt auch dieses Jahr die überall sehr geschätzte Präzisions-Zeichenmaschine «SWISS BALLA» nicht; 16 verschiedene Typen, für alle Brettgrössen, für flache und vertikale Lage, sind auf entsprechenden Zeichentischen aufmontiert. Zeichenmaschine «WILD», ein Produkt der Verkaufs-AG. Wild, Heerbrugg, deren Alleinverkauf für die Schweiz die Ausstellerin inne hat, wird ebenfalls das Interesse der Techniker auf sich ziehen. Zeichentische für alle Verwendungsarten werden vorgeführt, darunter seien besonders erwähnt die Marken «SWISS BALLA», «COMBI», «COMBI-AUTOMATIC». Der Pultzeichentisch «COMBI-AUTOMATIC» ist sehr vielseitig und ebenso ideal für die Wohnung wie im Geschäft. Moderne Planschränke, Zeichenhocker und andere Artikel für das technische Büro zeigen dem Besucher, wie vielfältig die Ausstellerrfirma ist.

Die Abteilung für Vermessungstechnik ist mit vielen Nivellierinstrumenten und Theodoliten vertreten. Die grosse Auswahl bietet dem Interessenten eine willkommene Gelegenheit, sich verschiedene Fabrikate nebeneinander vorführen zu lassen. Ferner sind ausgestellt: Messgeräte, wie Jalons, Messstangen, Mess- und Nivellierlatten, Klapplatten, Scheibenroll- und Kompensationsplanimeter, Winkelprismen, Bandmasse usw. Das einfache Nivelliergerät «NIVEAU», das sich für jeden Baufachmann und Handwerker zum Nivellieren und für Lotmessungen vorzüglich eignet, wiegt samt Lederetui 150 g und kann in der Rocktasche versorgt werden.

Sursee-Werke AG., Sursee

Halle V, Stand Nr. 1321

Die am Stand dieser Firma gezeigten elektrischen und kombinierten Herde bieten interessante Neuerungen. Das erstmals vor drei Jahren neu auf den Markt gebrachte Modell des elektrischen Haushaltungs-Herdes hat mit seiner besonderen Formgebung viele Freunde unter Architekten und Bauherren gefunden. Nun wird der Herd mit nach vorn ausziehbarer Schmutzschublade gezeigt, welche Ausführung den Wünschen der Hausfrauen besser entspricht. Die Oberplatte kann voll

aufgeklappt werden, ohne den Herd von der Wand wegrücken zu müssen. Derart wird die Reinigung der Mulde müheloser gestaltet. Die Schaltergriffe sind leicht in die Front versenkt, ein Hängenbleiben mit Kleidungsstücken ist dadurch unter voller Wahrung der guten Betätigungsmöglichkeit der Schalter vermieden. Neuartig ist sodann die Lösung der Schalterbezeichnung, welche in einfacher, schematischer Weise sprachliche Unabhängigkeit bietet. Besonders hinzuweisen ist auf die erhöhte Lage des Backofens, welche der Hausfrau Bedienung, Kontrolle und Reinigung erleichtert.

Bei den kombinierten Herden werden die bisherigen bewährten Modelle gezeigt, welche je nach den besonderen Bedürfnissen des Käufers auch mit Backofen im Holzabteil, mit Heizschlange zur Aufheizung eines separat zu installierenden Boilers oder mit eingebautem Wasserschiff ausgeführt werden.

Besonderes Interesse wird die gezeigte Neukonstruktion eines kombinierten Herdes finden, welche den elektrischen Ringmuldenherd mit einem Holz-Kohle-Abteil verbindet. Die beiden Teile sind zu einem einheitlich gestalteten formschönen Ganzen vereinigt, das geeignet ist, auch den höchsten Ansprüchen an eine gute Formgebung zu genügen. Der innere Aufbau trägt den besonderen Forderungen, welche bei kombinierten Herden hinsichtlich Zugänglichkeit und Auswechselbarkeit der verschiedenen Teile gestellt werden, durch zweckmässige Lösungen Rücksicht. Die Anwendung der Ringmulden-Bauart für den Elektroteil vereinfacht die Reinhaltung. Beim Holzteil ist einer guten, einfachen Reinigungsmöglichkeit in gleicher Weise Rechnung getragen. Das neue Modell wird bestimmt dem kombinierten Herd Elektrisch/Holz/Kohle weitere Freunde zuführen.

Hans Boch, Waagenfabrik, Zürich

Halle III, Stand Nr. 769

Es dürfte den Fachmann, wie auch weitere Kreise interessieren, in welcher präziser Ausführung und aus was für Material die für das einwandfreie Funktionieren einer Geleise- oder Fuhrwerkwaage wichtigen Einzelteile hergestellt sind. Eine Auswahl solcher Teile ist am Stand zu sehen.

Es ist auch ein Querschnitt der Eisenbeton-Brücke dargestellt, mit den sich darunter befindlichen Brücken- und Hebelstützen samt Kupplungen. Grosse Interesse erweckt die moderne und in wiegetechnischer Hinsicht vollkommene Konstruktion, welche zu dem grossen Verkaufserfolg der «BOCH»-Geleise- und Fuhrwerkwaagen verholfen hat.

Diese Grosswaagen werden ohne irgendwelche Sperr- und Hubvorrichtung gebaut und sind deshalb zu jeder Zeit, ohne vorgängige Manipulationen, sofort wiegebereit. Durch die moderne Konstruktion der Waagbrücke aus Eisenbeton ist das ganze Hebelwerk vor Regen und sonstigen Witterungseinflüssen vollständig geschützt. Der Waagstock, in welchem der rostfreie Wiegebalken mit dem kombinierten Laufgewicht-Billettendruckapparat eingebaut ist, kann unter Rücksichtnahme auf die Platzverhältnisse ohne weiteres versetzt werden.

Ueber alle technischen Einzelheiten werden die Interessenten am Stande der Firma kostenlos und fachmännisch aufgeklärt.

PERLES Elektromotorenfabrik A.-G.,

Pieterlen bei Biel

Halle XIII, Stand Nr. 4471

Das Fabrikationsprogramm, welches jedes Jahr größeren Umfang annimmt, erstreckt sich heute auf: Handbohrmaschinen in fünf verschiedenen Ausführungen mit Bohrleistungen bis 32 mm in Stahl, bzw. 50 mm in Holz. Hand-, Tisch- und Sportschleifmaschinen, Handpolier- und Schmirgelmaschinen, Blechscheren, Elektrohämmer, um nur die bekanntesten Elektrowerkzeuge zu erwähnen. Mit dem Kiebitz-Nähmaschinenmotor, der Piccolo-Kaffeemühle und dem Universal-Haushaltswinger fabriziert PERLES geschätzte Helfer für jeden Haushalt. Besondere Beachtung verdient ein offener PERLES-Motor im Wasser laufend; der Fachmann weiß, daß es hierzu sauberer Wickelarbeit und sorgfältiger Isolation bedarf.

Royal Co. AG., Kreuzplatz, Zürich

Halle IX, Stand Nr. 3345

Dieses Unternehmen zeigt an der diesjährigen Mustermesse eine elektropneumatisch betätigte Türe für stationäre Zwecke. Der ausgestellte Mechanismus ist von den öffentlichen Verkehrsmitteln, wie Tram, Trolleybusse und Autobusse bereits sehr bekannt und dürfte sich für das Baugewerbe besonders eignen.

Der grosse Vorteil der Demonstrationstüre liegt darin, dass sich die Türflügel beidseitig von der Mitte aus auf die seitliche Türöffnung verschieben. Sie eignet sich aus diesem Grunde speziell auch für den Zwei-Richtungsverkehr. Ein Besuch dieses Standes, wo Fachpersonal zu Auskünften zur Verfügung steht, ist bestimmt von grossem Interesse.

STS

Schweizer. Technische Stellenvermittlung
Service Technique Suisse de placement
Servizio Tecnico Svizzero di collocamento
Swiss Technical Service of employment

ZÜRICH, Beethovenstr. 1. Tel.: 23 54 26. Telegr.: STSINGENIEUR
 ZÜRICH. - Für Arbeitgeber kostenlos. Für Stellensuchende Einschreib-
 gebühr 3 Fr. für 3 Monate. Bewerber wollen Anmeldebogen verlangen.
 - Auskunft über offene Stellen und Weiterleitung von Offerten
 erfolgt nur gegenüber Eingeschriebenen.

INDUSTRIE-ABTEILUNG

- 219 Technicien pour d'études dans le domaine du chauffage des immeubles à distance. Age 30 ans. Suisse romande.
 221 Heizungstechniker mit Praxis in Projekt und Ausführung von Heizungs- und Lüftungsanlagen, ev. Maschineningenieur (Hochschule), für Heizungs- und Lüftungsanlagen. Baldigst. Zürich.
 223 Elektrotechniker ev. -Monteur mit Meisterprüfung, für Elektroinstallationsgeschäft. Eintritt 1. Juni 1950. Kanton Bern.
 225 Dipl. Maschinentechniker, mit Praxis im allgemeinen Maschinenbau für das technische Bureau. Maschinenfabrik mit Giesserei, Inhaber Schweizer. Vertragsdauer 5 Jahre. Bezahlte Hin- und Rückreise. Spanisches Sprachgebiet Südamerika.
 227 Maschinentechniker ev. -Ingenieur, mit Praxis im allgemeinen Maschinenbau, für Besuch der schweizerischen Kundschaft und Tätigkeit im technischen Bureau. Deutsch, Französisch. Ostschweiz.
 683 Dipl. Maschineningenieur, mit Praxis in Industrie, für Bearbeitung von Spezialgebieten, Offizier. Deutsche Schweiz.
 105 Praktiker, für Einrichtung und Inbetriebsetzung von Werkzeugmaschinen. England.
 121 Techniker, ev. Praktiker, mit Erfahrungen in Herstellung von Steatit-Isolationsartikeln, als Abteilungsleiter. Baldigst. Westschweiz. S. 25. Febr.
 183 Heizungstechniker. Nordwestschweiz. S. 1. April.

BAU-ABTEILUNG

- 148 Eisenbetontechniker, für Konstruktions-, Schalungs- und Armierungspläne, sowie Eisenlisten. Französisch erwünscht. Baldigst. Westschweiz.

- 348 Hochbautechniker. Ostschweiz. S. 11. März.
 352 Hochbautechniker. Kt. Bern. S. 11. März.
 356 Bauingenieur und Tiefbautechniker. Nordwestschweiz. S. 18. März.
 398 Hochbautechniker, für Bureau. Bewerber mit Praxis in einem Baugeschäft bevorzugt. Französisch erwünscht. Baldigst. Berner Jura.
 550 Bauingenieur, Statiker, mit Praxis im Eisenbetonbau, für Armierungsberechnungen. Sofort. Zürich.
 554 Hochbautechniker, mit Praxis, für Vorausmass, Ausmass und Abrechnung, Verkehr mit Arbeitern (Zahltag- und Unfallwesen). Kenntnisse der Buchhaltung erwünscht. Baldigst. Nordwestschweiz.
 558 Hochbautechniker, mit Praxis, für Architekturbureau. Maschinenschreiben erwünscht. Baldigst. Kt. Aargau.
 560 Hochbautechniker, für Werk- und Detailpläne, ausschliesslich Bureau-tätigkeit. Baldigst. Kt. Aargau.
 562 Eisenkonstruktionstechniker, mit Praxis, für Eisenkonstruktionen. Sofort. Westschweiz.
 564 Architekt, für Entwurfsarbeiten; ferner Hochbautechniker, mit Praxis, für Bureau. Baldigst. Ostschweiz.
 568 Hochbautechniker (Technikum), mit Praxis, für Architekturbureau. Baldigst. Nordostschweiz.
 570 Hochbauführer, mit Praxis, für Kostenvorschlag, Bauleitung, Ausmass und Abrechnung. Sofort. Nähe Zürich.
 576 Hochbautechniker, gelernter Maurer od. Zimmermann, als örtlicher Bauleiter. Baldigst. Zürich.
 578 Architekt oder Hochbautechniker, mit Praxis, als Bureauchef. Baldigst. Kt. Bern.
 580 Hochbautechniker, mit Praxis im Holzbau. Baldigst. Ostschweiz.
 582 Architekt oder Hochbautechniker, mit Praxis, für Bureau-tätigkeit. Ostschweiz.
 586 Architekt oder Hochbautechniker mit Bauführerpraxis, für Werk- und Detailpläne. Kostenvorschläge, Ausmass und Abrechnung. Baldigst. Kt. Bern.
 588 Hochbautechniker, mit Erfahrungen in Bauleitung. Baldigst. Ostschweiz.
 590 Hochbautechniker, mit Praxis, für Kostenvorschläge, örtliche Bauleitung. Baldigst. Zürich.

Beton - Christen

W. Christen & Cie Zementwarenfabrik Basel Tel 2 88 80

Verlangen Sie Offerten:

800 Katalogartikel und jede gewünschte Spezialausführung in fabrikfertigem Beton

Stellen-Ausschreibung

Infolge Unglücksfall des bisherigen Amtsinhabers an der Bernina ist beim kantonalen Bauamt die Stelle des

Bezirksingenieurs III. mit Sitz in Samaden

neu zu besetzen.

Bewerber mit abgeschlossener Hochschulbildung als Bauingenieur haben ihre Anmeldung unter Angabe von Geburtsdatum, Heimat- und Wohnort, Zivilstand, militärischer Einteilung, sowie unter Beilage von Ausweisen über Studiengang und bisherige praktische Betätigung bis am 8. Mai 1950 dem Bau- und Forstdepartement des Kantons Graubünden einzureichen.

Erfahrung im Strassenbau und Strassenunterhalt, Belagsbau, Fluss- und Wildbachverbauung ist erwünscht.

Für die Besoldung und die Teuerungszulage gelten die gesetzlichen Ansätze.

Der Beitritt zur Pensionskasse ist obligatorisch. Persönliche Vorstellung hat nur auf Einladung zu erfolgen.

Chur, den 11. April 1950.

Das Bau- und Forstdepartement
des Kantons Graubünden

Grossunternehmen der chemischen Industrie in Basel sucht für seine Ingenieur-Abt. einen

INGENIEUR ETH

für Planung und Ausführung chemischer Apparaturen und Fabrikationsanlagen.

Verlangt wird praktische Erfahrung in ähnlicher Stellung oder im allgemeinen Maschinen- und Apparatebau. *

Wir bieten bei Eignung vielseitige und interessante Dauerstellung mit Pensionsberechtigung.

Handschriftliche Offerte mit Photo, Zeugniskopien und Saläransprüche unter Chiffre A 4270 Q an Publicitas, Basel.

Gesucht per sofort in gut beschäftigtes Architekturbureau des St. Galler Oberlandes tüchtiger

Bauzeichner

für die Ausarbeitung von Werk- und Detailplänen. Anfragen mit Referenzen und Gehaltsansprüchen unter Chiffre Z C 5655 an Mosse-Annoncen AG., Zürich 23.

Feuerwehrinspektorstelle

Infolge Pensionierung des bisherigen Inhabers ist die Stelle des

Feuerwehrinspektors

neu zu besetzen. **Anforderungen:** Praktische Erfahrung als Feuerwehrinspektor, gründliche Kenntnis des gesamten Feuerwehrwesens und, wenn möglich, abgeschlossene Studien als Architekt oder Bauingenieur, allfällige Bautechniker, und praktische feuerpolizeiliche Erfahrung im Hochbau.

Gehalt: Fr. 12 096.— bis 16 368.—, inkl. Teuerungszulagen; Dienstwohnung, deren Mietwert Bestandteil der Besoldung ist; Pensionsberechtigung.

Dienstantritt: 1. Oktober 1950.

Anmeldungen mit Lebenslauf und Angaben über Bildungsgang und bisherige Tätigkeit sind bis am 5. Mai 1950 dem Vorstande des Polizeiamtes der Stadt Zürich, Amtshaus I, einzureichen.

Zürich, den 12. April 1950.

Der Polizeivorstand der Stadt Zürich

Architekturbüro in Nordostschweizer-Stadt sucht tüchtigen, selbständigen

Hochbautechniker

versiert in Planbearbeitung, Devis und Kostenvoranschlag. Eintritt sofort; bei Eignung interessante Stellung für längere Zeit. Eilofferten mit Angabe der Gehaltsansprüche, Zeugnisse und Bild unter Chiffre Z N 5634 an Mosse-Annoncen AG., Zürich 23.

Hochbautechniker gesucht

selbständig, mit längerer und praktischer Tätigkeit als Techniker, zur Ausführung von Werkplänen, auf Arch.-Büro in Zürich.

Offerten unter Chiffre Z R 5557 an Mosse-Annoncen AG., Zürich 23.

Für die örtliche Leitung einer grösseren Kraftwerksbaute (Mitteldruckanlage) wird von Tiefbauunternehmung

BAU-INGENIEUR oder Tiefbautechniker

mit Erfahrung im Stollen- und Wasserbau gesucht. Bei Eignung Dauerstelle. Handschriftliche Anmeldungen mit Lebenslauf, Zeugniskopien sowie Angabe der Gehaltsansprüche, des frühesten Eintrittstermins und Referenzen erbeten unter Chiffre Z W 5578 an Mosse-Annoncen AG., Zürich 23.

Gesucht auf Architekturbüro S. I. A. Aargau

Bautechniker

versiert in der Bearbeitung von Ausführungs- und Werkplänen, Voranschlägen, für die Durchführung von Schul- und Industriebauten etc. Eintritt baldmöglichst. Offerten unter Chiffre Z D 5657 an Mosse-Annoncen AG., Zürich 23.

Architekt in Bern sucht zu möglichst baldigem Eintritt

Bauführer

Interessenten mit praktischen Kenntnissen auf Bauplatz und Büro (Verkehr mit Bauherrn und Unternehmern, Ausarbeiten von Kostenvoranschlägen etc.) bietet sich vielseitige, selbständige Tätigkeit mit guter Bezahlung.

Offerten mit Photos und Zeugnisausschnitten unter Chiffre H 9639 Y an Publicitas Bern.

Älterer Architekt, S.I.A., Diplom ETH, durch Gehörleiden stark in der Führung seines Architekturbüros, speziell der Akquisition, behindert.

sucht Mitarbeit

wenn möglich Heimarbeit.

Erfahrung in der Erstellung von Einfamilienhäusern und Umbauten aller Art, auch Hotels. Tüchtiger Konstrukteur und guter Zeichner.

Offerten unter Chiffre Z G 5644 an Mosse-Annoncen AG., Zürich 23.

Directeur

Fabrique de Produits en ciment et commerce de matériaux de Construction de la Suisse romande, gros et détail, très prospère et en plein développement, **engagerait** Directeur de 1ère force, expérimenté et au courant de la branche. La préférence serait donnée à personne pouvant disposer d'un certain capital pour s'intéresser financièrement à l'affaire. Faire offres avec renseignements, curriculum vitae, prétentions etc. sous chiffre P 2565 à Publicitas Lausanne.

An schweizerische Hoch- und Tiefbaufirma, welche Interesse hat, in Venezuela oder Kolumbien (Südamerika) eine zukunftsreiche Filiale zu gründen, offeriert sich als Leiter oder Adjunkt

Techniker-Bauführer

Schweizerbürger, mit jahrelanger Auslandpraxis und besten Referenzen, vollkommene Beherrschung der spanischen Sprache, versiert bei Feldmessungen, Kostenberechnungen im Eisenbeton, Pfahlfundationen, Zementinjektionen, Ausmass und Abrechnungen, kaufmännische Begabung.

Offerten u. Chiffre ZR 5588 an Mosse-Annoncen AG., Zürich 23.

Technicien-architecte

7 ans de pratique dans bureau et chantier, diplômé du Technicum de Winterthur, **cherche place** à Genève, Lausanne ou environs dans bureau d'architecture ou entreprise de construction comme technicien-architecte ou conducteur des travaux. Cherche nouvelle situation en vue de perfectionner ses connaissances du français. Entrée si possible dès le 10 mai 1950. Ecrire sous chiffre D 21654 U à Publicitas Bienne.

Junge Architektentochter

in Zürich (3 Kl. Töcherschule, Handelsabteilung) möchte sich für 2—3 Nachmittage in der Woche praktisch betätigen.

Anfragen: E. Schällibaum, Architekt, Irchelstrasse 19, Neuhausen am Rhf. Tel. (053) 5 57 86.

Dipl. Architekt ETH

künstlerisch begabt, guter Darsteller,

sucht freie Mitarbeit

für Projektierung, Wettbewerb und Renditenberechnung. Offerten unter Chiffre Z N 867 an Mosse-Annoncen AG., Zürich 23.

Architekt ETH/S.I.A. Bauführer

mit eigenem Büro und vieljähriger, vielseitiger praktischer Erfahrung, künstlerisch und konstruktiv begabt, Autofahrer, sucht Ausschäfts-, Mitarbeit oder Vertretung bei Kollegen, Bauführungen, passende leitende Stellung, in Zürich evtl. auswärts. Offerten unter Chiffre Z G 861 an Mosse-Annoncen A.G., Zürich 23.

Jüngerer

Bauzeichner

mit abgeschlossener Lehre und gründlicher Praxis, sucht auf 1. Mai in Zürich oder nächster Umgebung **Dauerstelle**, event. auch für Bauführung. Gute Referenzen. Angebote unter Chiffre H 43437 X an Publicitas, Genf.

Dipl. Architekt

selbständige Entwurfskraft und guter Darsteller sucht **sofort Stelle**, evtl. auch kurzfristig. Tessin bevorzugt. Offerten unter Chiffre Z U 5674 an Mosse-Annoncen A.G., Zürich 23.

Entreprise de la région genevoise possédant

force hydraulique de 400 HP

pouvant être doublée, céderait tout ou partie de la concession.

Offres sous chiffre Z D 5610 à Annonces-Mosse S.A., Zurich 23.

An der Austrasse Basel, nahe Zentrum

5-6 Zimmer (Parterre)

per sofort oder später zu vermieten. Offerten unter Chiffre G 52501 Q an Publicitas Basel.

Achtung

Baumeister und Maurer

Lizenz eines bewährten und mit Erfolgsreferenzen ausgewiesenen

Mauerentfeuchtungssystem

(schweizerisches Hauptpatent seit 1944)

noch für einige Kantone zu vergeben. In der ablaufenden Bau-tätigkeit grosse zusätzliche Verdienstmöglichkeit geboten. Lizenznehmer wird eingeführt. Erforderliches Kapital Fr. 2-3000. Nähere Auskunft und ausführliche Broschüre durch Chiffre P 1921 Rs. an Publicitas Rorschach.

Ausschreibung der Bauarbeiten für die Talsperre Palagnedra

Betonstaumauer rd. 61 000 m³ Inhalt, 65 m grösste Höhe und 114 m Kronenlänge.

Fundamentaushub rd. 9500 m³ Schutt und 11 500 m³ Fels. Umlaufstollen von rd. 140 m Länge mit ober- und unterwasserseitigem Fangdamm.

Erläuterung der auszuführenden Arbeiten: Dienstag, den 25. April 1950, 9 Uhr, im Büro der Gesellschaft, Piazza Fontana Pedrazzi, Locarno.

Besichtigung der Baustelle nachmittags.

Angebotsunterlagen können gegen eine Hinterlage von Fr. 30.— bezogen werden; diese wird bei Abgabe eines Angebotes zurückerstattet.

Die Angebote an die Maggia-Kraftwerke A. G., Piazza Fontana Pedrazzi, Locarno, müssen spätestens am 24. Mai 1950 der Post übergeben werden.

Locarno, den 12. April 1950.

Maggia-Kraftwerke A. G.

10 Jahre Garantie für

„GOODYEAR“

flüssiger Dachbelag u. Isolierfarbe

Witterungs- und hitzebeständig bis 350°

Hält kühl — hält dicht — **konkurrenzlos**

⊕ staatl. geprüft

Alte Dächer werden mit **einem** Anstrich wieder neu. Eignet sich für Asphalt-, Beton-, Glas-, Kies-, Dachpappen-, Blech-, Teerdächer, Tanks etc.

1a Referenzen vorhanden.

Wir beraten Sie jederzeit gerne und fachmännisch.

Verlangen Sie unverbindlichen Vertreterbesuch.

RUDIN & GRÖBER - BASEL

Alleinvertrieb der Goodyear-Produkte in der Schweiz

St. Johansring 44, Telephon (061) 27662

Verkauf im Detail durch Firma **Paul Itin**, Farben und Lacke, **Basel**, Davidsbodenstrasse 24-26, Tel. 2 40 87

ARCHITEKTEN

Innenausbauprojekte, Perspektiven, Entwürfe und Detail besorgt in anerkannt sorgfältiger Ausführung

TELEPHON 24 66 34



St. Margrether-Sandstein

Kennen Sie die Vorzüge meines Materials? Jegliche Steinhauerarbeiten, Tür- u. Fenstereinfassungen, Cheminées etc.

Verlangen Sie unverbindlich Offerte oder Vertreterbesuch.

STEINBRUCH- UND STEINMETZGESCHÄFT

E. GAUTSCHI St. Margrethen Tel. 7 34 86

KISSLING-TORE

Neuzeitliche, patentamt. geschützte Konstruktion, für Garagen, Hallenbauten, Magazine etc. **Solid! Billig!** Als Kipptor, als Schiebetor, als gekuppelte zweiflügelige Tore mit automatischer Arretierung. - Prospekte.



H.KISSLING Eisenbau A.G. BERN



MERKER *Bianca*

Ein Wunschtraum der Hausfrau geht in Erfüllung! Die neue Merker-BIANCA-Trommel-Waschmaschine

**wäscht
kocht
spült und
schwingt**

ohne daß die Wäsche während den einzelnen Waschvorgängen berührt werden muß. Das Resultat: Tadellos saubere Wäsche, wie sie die Schweizer Hausfrau wünscht.

- * 7 kg Trockenwäsche faßt die Trommel, also mehr als die bisher bekannten Maschinen. Jetzt kann man eine richtige Wäsche halten!
- * Eingebaute elektrische Heizung, so wird die Wäsche sauber!
- * Keine automatische, sondern wahlweise Einstellung der einzelnen Arbeitsvorgänge. Also „Waschen mit Gefühl“!
- * Vibrationsfreier Lauf, keine Bodenfestigung. Die Maschine in der Küche macht von der Waschküche unabhängig!
- * Der geschlossene Behälter verhindert jeglichen Dampfaustritt. Kein Wärmeverlust und angenehme leichte Bedienung.
- * Vollständig in der Schweiz hergestellt!

**Freundliche Einladung zur Vorführung an der Muba,
Halle III b, Stand 1081**

**Vertrieb durch die Grossisten der san. Branche und
Sanitär-Installateure**

MERKER AG. BADEN