

**Zeitschrift:** Schweizerische Bauzeitung  
**Herausgeber:** Verlags-AG der akademischen technischen Vereine  
**Band:** 70 (1952)  
**Heft:** 39

## Werbung

### Nutzungsbedingungen

Die ETH-Bibliothek ist die Anbieterin der digitalisierten Zeitschriften. Sie besitzt keine Urheberrechte an den Zeitschriften und ist nicht verantwortlich für deren Inhalte. Die Rechte liegen in der Regel bei den Herausgebern beziehungsweise den externen Rechteinhabern. [Siehe Rechtliche Hinweise.](#)

### Conditions d'utilisation

L'ETH Library est le fournisseur des revues numérisées. Elle ne détient aucun droit d'auteur sur les revues et n'est pas responsable de leur contenu. En règle générale, les droits sont détenus par les éditeurs ou les détenteurs de droits externes. [Voir Informations légales.](#)

### Terms of use

The ETH Library is the provider of the digitised journals. It does not own any copyrights to the journals and is not responsible for their content. The rights usually lie with the publishers or the external rights holders. [See Legal notice.](#)

**Download PDF:** 26.11.2024

**ETH-Bibliothek Zürich, E-Periodica, <https://www.e-periodica.ch>**



**Omnifix**

wird durch deren Vielseitigkeit in der Verwendung  
und der Einstellmöglichkeiten zum unentbehrlichen  
Werkzeug des Besitzers.  
Verlangen Sie Spezialprospekte.

**B.A.G. TURGI**

*B.A.G. - Leuchtkörper für besseres Licht*

In allen Fachgeschäften und im Musterlager der B.A.G. Stampfenbachstrasse 15, Zürich

# UNIMOG

## das Vielzweckfahrzeug

mit Mercedes-Benz-Dieselmotor

Vierradantrieb und Differentialsperre hinten und vorn.  
Brücke für 1250 kg Nutzlast  
Anhängierzuggewicht 10 000 kg

Ausgerüstet mit der Seilwinde mit 3,5 t  
Zugkraft bei 70 m 11-mm-Stahlseil

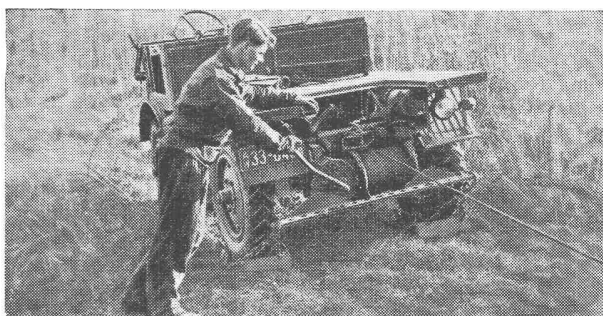

ist der UNIMOG eine Zugmaschine, die allen  
Geländeschwierigkeiten Herr wird.

Verlangen Sie Vorführungen!

Generalvertretung für die Schweiz:

**Robert Aebi & Cie AG Zürich**  
URANIASTRASSE 31/35 TEL. (051) 23 17 50

Zweigniederlassungen in GENÈVE und ZOLLIKOFEN

Vertreter:

Aigle: F. Lanz, Garage  
Bulle: Garage Autostop, Lüthy & Fils  
Lausanne: Garage de la Gare  
Samedan: Palü-Garage AG.  
St. Gallen: Hs. Faust, Rorschacherstrasse 219  
Schüpfheim (LU): E. Enzmann, Garage z. Adler  
Waldbrücke (LU): A. W. Steffen  
Winterthur: H. Erb-Frey, Park-Garage

# ELEKTRISCHE UHREN

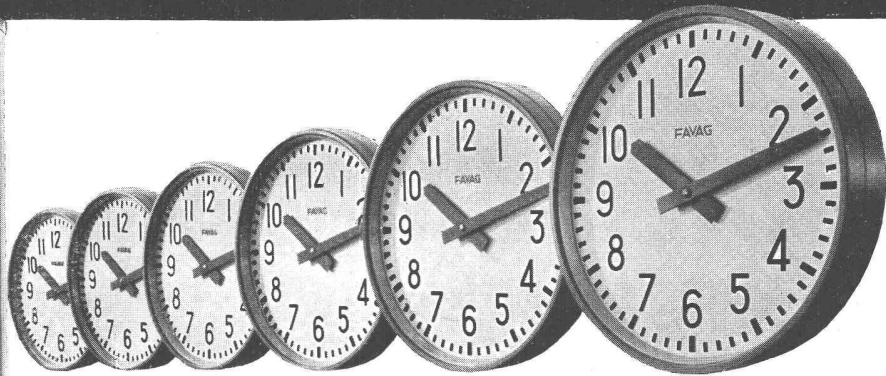
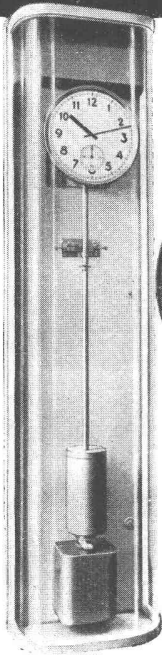

**FAVAG**  
 Fabrik elektrischer Apparate AG.  
 NEUCHÂTEL

## Fenster und Türen

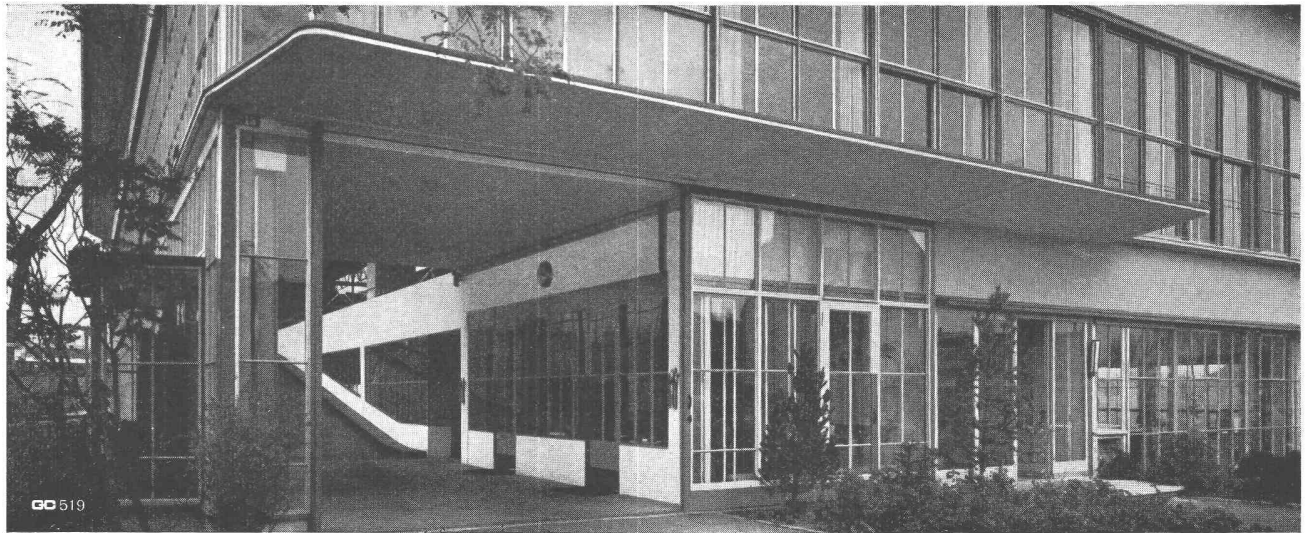

**Geilinger & Co. Winterthur**



**FRICK-GLASS A.G.**  
 ZÜRICH-ALTSTETTEN

Tel. (051) 52 51 11

Asphalt-Isolierungen

Flachdach-Beläge

Kork-Isolierungen

in zuverlässiger Ausführung



# AG. Heinr. Hatt-Haller Zürich

HOCH- UND TIEFBAU

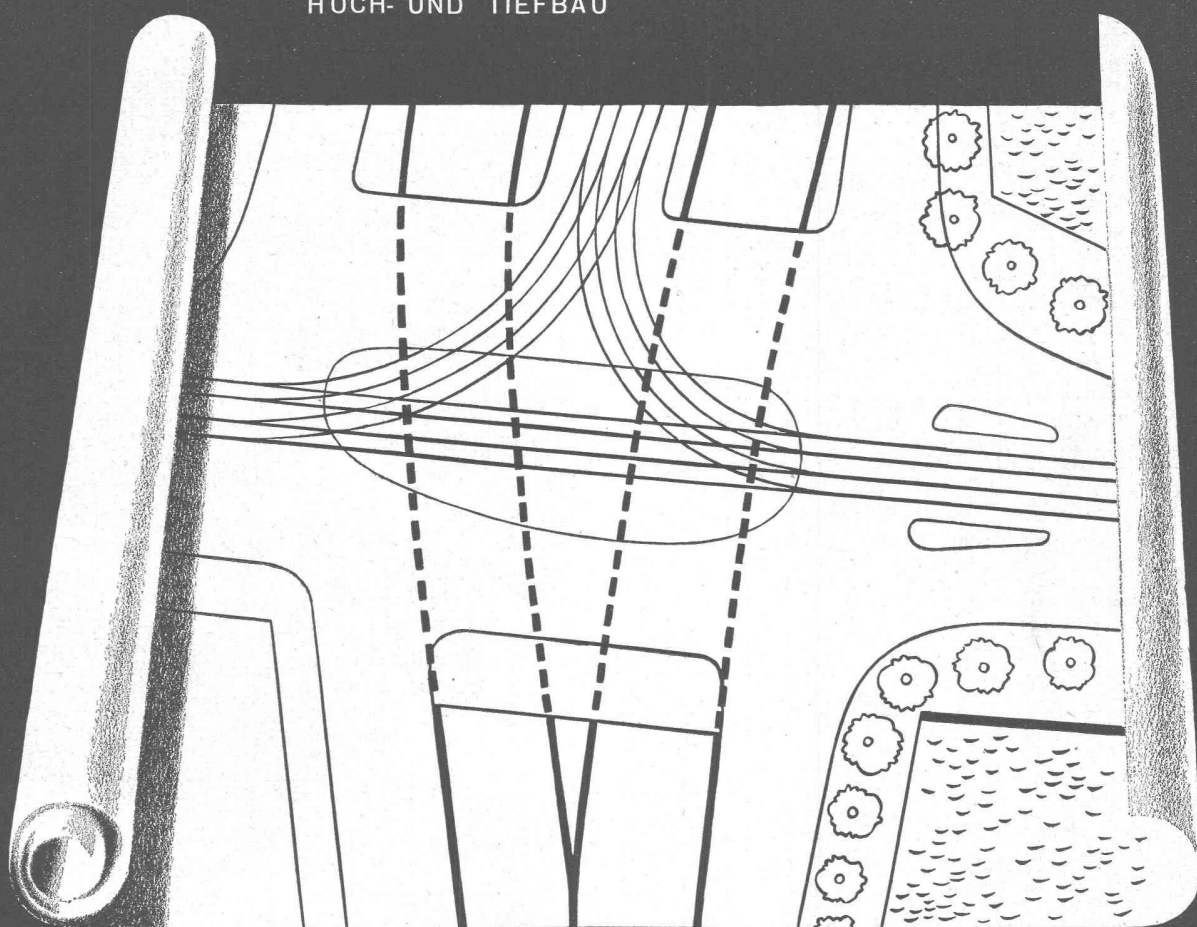

*Hatt-Haller 51*

## Bahnhofquai-Unterführung Zürich



Kully Glasdächer seit 1898

# KULLY

A.Kully A.G. Glasdachwerke Olten

Tel. (062) 5 39 01/02

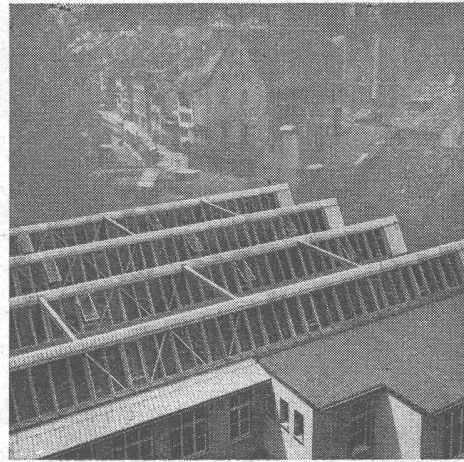

EISEN HOLTZ BETON SILOS

MEGOLIN

*Schutz-  
Anstrich*

BACHER A.G. REINACH/BASEL

BAUTENSCHUTZPRODUKTE

TELEPHON (061) 6 22 07

FABRIK FÜR

gelochte  
gepresste  
gehämmerte  
Bleche



Blech-  
Konstruktionen

H. Heer & Co., Olten

Tel. (062) 5 40 29

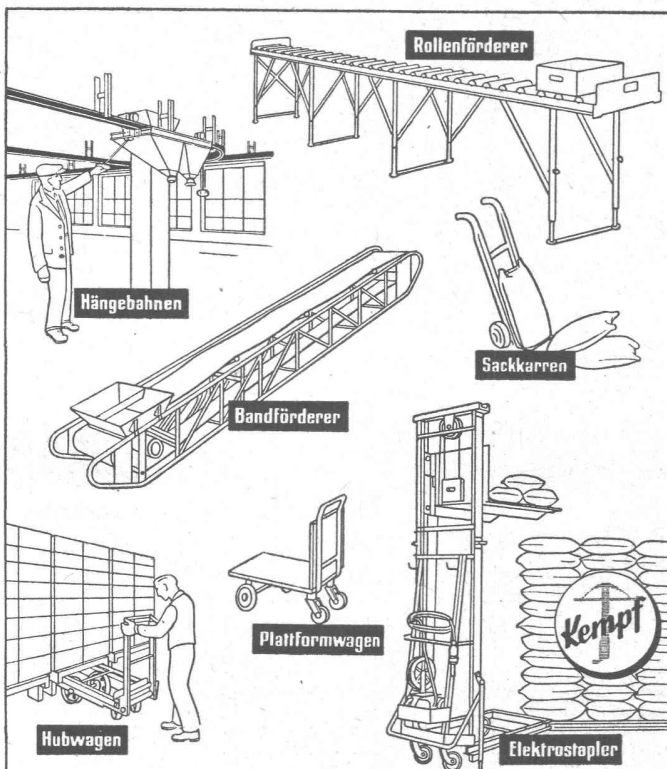

## Kempf & Co. Herisau 2

Aktiengesellschaft

Telephon (071) 5 11 67

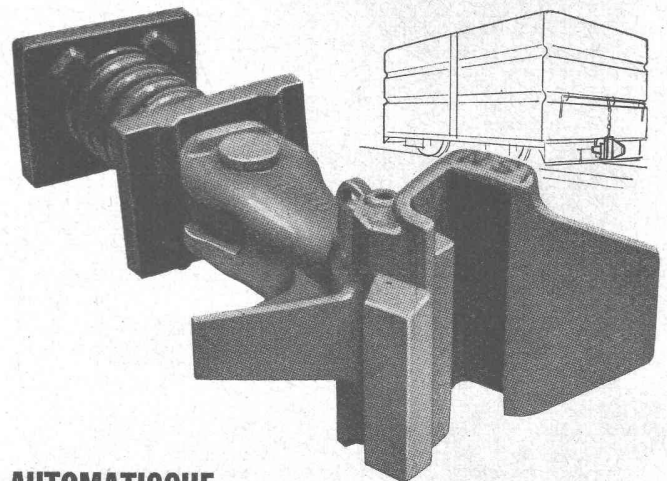

### AUTOMATISCHE ESC-WILLISON- KUPPLUNGEN

verringern die Kupplungszeiten und erhöhen die Betriebs-sicherheit. Höhere Leistungen bei geringeren Auf-wendungen.

Lieferung ab Lager Basel

Alleinvertretung:

## A. SCHUBARTH & CO., BASEL

Elisabethenstrasse 85

Telephon (061) 2 36 50

# Zwei interessante Entdeckungen

Als während mehrerer Jahre auf breiter Basis ARBEZOL-SUPER als vorbeugender Imprägnierungsstoff gegen tierische Schädlinge und Fäulnispilze in Holzfassaden und Hobelwaren ausprobiert wurde, machte man zwei interessante Entdeckungen:

Die behandelten Holzfassaden wurden nicht mehr grau.

Das Wachsen, Schwinden und Werfen neuer Fensterrahmen, Türen, Täfer, Treppen, Böden usw. wurde sozusagen aufgehoben. Vergleichsmessungen ergaben eine durchschnittliche Verminderung des «Schaffens» um volle 60 bis 70 %.

Der Hauptzweck von ARBEZOL-SUPER (Geigy-Fabrikat) bleibt natürlich die dauernde insektizide Wirkung, also der dauernd zuverlässige Schutz der Schreinerarbeit gegen tierische Holzschädlinge. Dies ändert nichts daran, dass das Produkt von Schreibern, die es einmal probiert haben, ebenso sehr wegen seiner zweiten Nebenwirkung gekauft wird.

Das Präparat wird als gebrauchsfertige Lösung auf Oelbasis geliefert, ist farblos, unschädlich und nur für trockenes Holzwendbar. Es wird durch die Holzkonservierungsfirma A. Benz & Cie., Albisstrasse 28, Zürich 2/38, in Kannen von 5, 10 und 25 Litern zum Preise von Fr. 4.20 per Liter abgegeben.

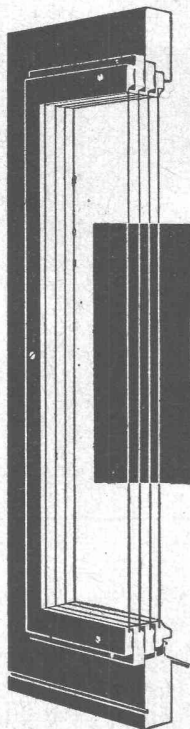

**Kleinere Heizanlage  
Weniger Heizkosten  
Größere Behaglichkeit**

**LUKÁCS  
IsolierFENSTER**

mit 3 Luftschichten  
In- und ausl. Patente

Holen Sie für Ihr Bauvorhaben  
unverbindliche Kostenberechnung  
für Fenster und Heizung ein von

**LUKÁCS-Isolierfenster, technisches Büro**  
Zürich 32, Hegibachstr. 74, Tel. (051) 32 94 58  
Ausgestellt in d. Baumuster-Zentrale Talstr. 9

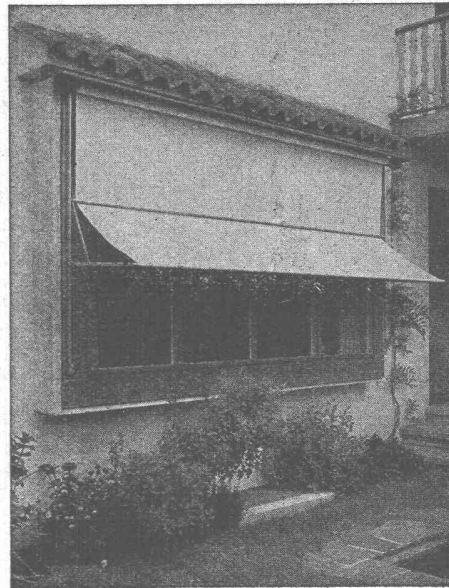

**SchenkerStoren**

Schönenwerd (Sol.) Tel. (064) 3 13 52

Vertretungen:	Zürich	Tel. (051) 32 65 60
	Basel	Tel. (061) 2 93 81
	Luzern	Tel. (041) 2 99 68
	Lausanne	Tel. (021) 23 45 47
	Lugano	Tel. (091) 2 22 13

**TERRASSEN - BELÄGE**

**MEYNADIER**

Zürich (051) 52 22 11  
Bern (031) 2 90 51

*die Spezialisten*



**STS**

**Schweiz. Technische Stellenvermittlung  
Service Technique Suisse de placement  
Servizio Tecnico Svizzero di collocamento  
Swiss Technical Service of employment**

Zürich, Lutherstr. 14, Tel. 23 54 26. Teleg. STSINGENIEUR ZÜRICH. Für Stellessuchende Einschreibgebühr 3 Fr. für 3 Monate. Bewerber wollen Anmeldebogen verlangen. — *Auskunft* über offene Stellen und *Weiterleitung* von Offerten erfolgt *nur gegenüber Eingeschriebenen*.

**INDUSTRIE-ABTEILUNG**

- 523 **Dipl. Maschinentechniker**, für techn. Büro und Mithilfe bei Werkstattleitung. Baldigst, Ostschweiz.
- 525 **Dipl. Maschinentechniker** mit Konstruktionspraxis (Hebezeuge), für techn. Büro und Aussendienst. Ostschweiz.
- 527 **Dipl. Maschinentechniker**, für Fabrikeinrichtungen. Südwestschweiz.
- 529 **Techniker**, für Ausarbeitung und Begutachtung feuerungstechnischer Anlagen, Wirtschaftlichkeitsberechnungen, Expertisen, Verträge. Nicht unter 25 Jahren. Zürich.
- 531 **Ingénieur ou technicien en chauffage centraux**, pour diriger bureau technique et pour surveillance des chantiers. Le plus rapidement possible. Suisse romande.
- 533 **Ingenieur oder Techniker**, Konstrukteur, mit Praxis in Berechnung und Konstruktion von Kreiselpumpen und ähnlichen Maschinen. Italien, Mittelmeerküste.
- 535 **Dipl. Elektrotechniker**, für Entwicklungsprobleme an elektr. Regulierapparaten für Wärme- und Klimaanlage. Nordwestschweiz.
- 539 **Techniciens**, susceptibles d'être formés comme chronométristes-analyses ou pour l'exploitation. Suisse romande.

541 **Ingénieur**, susceptible après stage de formation de diriger service des méthodes. Suisse romande.

**BAU-ABTEILUNG:**

- 258 **Tiefbautechniker** mit abgeschlossener Technikumbildung und Erfahrungen in Projekt und Ausführung. Baldigst. Kant. Amtsstelle der Ostschweiz.
- 624 **Tüchtiger Architekt** evtl. qualifizierter **Hochbautechniker**, zur Mitarbeit bei Projekt- und Wettbewerbsarbeiten. Westschweiz.
- 998 **Ingénieur des constructions civiles**, capable d'assumer la direction de chantiers de travaux du génie civil. Français. Soc. d'Entreprises à Bruxelles pour Congo Belge.
- 1120 **Hochbautechniker** mit Büro- und Bauplatzpraxis, für Herstellung von Werk- und Detailplänen, Kostenvoranschläge, örtl. Bauleitung, Ausmass und Abrechnung. Sofort. Zürich.
- 1122 **Hochbautechniker**, für Ausführungspläne. Baldigst. Franz. sprechender Teil Kt. Bern.
- 1124 **Dipl. Bauingenieur**, guter Statiker mit Praxis im Stahlbau, für Innen- und Aussendienst; junger **Hochschulingenieur**, der sich auf statische Berechnungen und Konstruktionen im Stahlbau einarbeiten möchte; **Eisenkonstruktionstechniker**, für Abteilung Stahlbau. Ostschweiz.
- 1126 **Dipl. Bauingenieur oder Tiefbautechniker**, als örtl. Bauleiter bei Stollenbauten, Grundwasserabsenkungen. Schweiz, sowie europäisches Ausland.
- 1130 **Dipl. Bauingenieur**, guter Statiker mit Praxis in Berechnung und Konstruktion von Eisenbeton-, Hoch- und Tiefbauten. Oran (Nordafrika). Eingaben auf Flugpostbewerbformularen der STS in Französisch.



Grosses Studio Radio Zürich O. Dürr, Architekt, Zürich

Photo Schucht

**BERNHARD HITZ + USTER**

Fugenlose SPRAY „LIMPET“ ASBEST-  
Akustik- und Schallschluckbeläge  
Feuerschutzbeläge  
Kondensations-Verhütungsbeläge

SPRAY „LIMPET“ ASBEST-Akustikbeläge in den  
Betonkassetten der Decke, auf rohen Beton aufgespritzt.

Gesucht von grosser Bauunternehmung im  
Elsass tüchtiger Bautechniker oder Bau-  
ingenieur mit Diplom einer Mittel- oder  
Hochschule oder mit Schweiz. Baumeister-  
diplom als

**TECHNISCHER DIREKTOR**

Verlangt werden: Ausweise über erfolgreiche  
Tätigkeit in leitender Stellung im Hoch- und  
Tiefbau, speziell im armierten Beton (gebo-  
gene Sheds), Beherrschung der französischen  
und deutschen Sprache in Wort und Schrift.

Handgeschriebene Offerten mit Photo, Zeug-  
niskopien, Gehaltsansprüchen mit Eintritts-  
termin unter Chiffre ZC 7675 an Mosse-An-  
noncén AG., Zürich 23.

**Tüchtiger Tiefbau-Eisenbetontechniker**

mit vieljähriger Erfahrung, guter Statiker,  
Spezialist für Kläranlagen, sucht neues Wir-  
kungsfeld. Offerten unter Chiffre ZS 1755 an  
Mosse-Annoncén AG., Zürich 23.

Junger, dipl.

**Bauingenieur ETH**

mit einem Jahr Praxis im Kraftwerkbau sucht  
Stelle auf Ing-Büro oder Unternehmung. Offer-  
ten erbeten unter Chiffre Z 8102 an Publicitas,  
Zürich.

Zur Projektbearbeitung im Fabrikbau, wie  
Fabrikationsanlagen, Umbauten und Erwei-  
terungen, Strassen- und Geleiseunterhalt,  
Wasserleitungen und Kanalisationen sucht  
Industrieunternehmung je einen tüchtigen

**Tiefbautechniker**

und

**Zeichner**

Bewerber mit Interesse für eine vielseitige,  
interessante Tätigkeit und mit Sinn für me-  
chanische Probleme wollen ihre Offerte samt  
Lichtbild, Zeugniskopien sowie Angaben über  
Eintrittstermin und Gehaltsanspruch richten  
unter Chiffre ZR 7714 an Mosse-Annoncén  
AG. Zürich 23.

## TIEFBAUTECHNIKER

Auf dem **Gemeindebauamt Horgen** ist die Stelle eines Tiefbautechnikers zu besetzen. Anstellungsverhältnis gemäss OR. Verlangt werden gründliche Kenntnisse auf dem Gebiete des Tiefbaus, speziell Kanalisationen.

Schriftliche Offerten mit Unterlagen über die berufliche Ausbildung sowie der Gehaltsansprüche und des Eintrittstermins sind zu richten an das Gemeindebauamt Horgen.

Eingaben bis spätestens 15. Oktober 1952.

Horgen, den 8. September 1952. **Der Gemeindeingenieur.**

Zürcher Ing.-Büro für Eisenbeton sucht nach Uebereinkunft tüchtigen

## Eisenbetonzeichner oder -techniker

guten Darsteller, mit einigen Jahren Praxis. Gut bezahlte Dauerstelle. Evtl. **aushilfsweise**. Offerten mit Zeugnissen, Gehaltsanspruch, Eintrittstermin unter Chiffre ZF 1810 an Mosse-Annoncen AG., Zürich 23.

Gesucht wird sofort nach Luxemburg für grössere Industrie, Betonarbeiten

## Bauführer oder Betonpolier

mit Baustellenpraxis. (Wohnung vorhanden.)

Offerten mit Zeugnissen und Gehaltsansprüchen sind zu richten an **Jacques Think**, Montana, Zugerberg, Zug.

Gesucht auf Ingenieurbureau in Zürich jüngerer

## Bauingenieur

Dipl. ETH, guter Statiker. - Bei Eignung Dauerstelle. Offerten unter Chiffre ZR 1816 an Mosse-Annoncen AG., Zürich 23.

Gesucht von Verwaltungsbetrieb

## HOCHBAUTECHNIKER

mit Erfahrung in Holzkonstruktionen, allgemeinen Kostenberechnungen und Bauabrechnungen. **Eintritt** sofort oder nach Uebereinkunft.

**Anmeldung** mit Lebenslauf, Zeugnisabschriften, Referenzen, Photo und Gehaltsanspruch unter Chiffre T 13362 Y an Publicitas, Bern.

## Baumeister-Prüfungen 1953

In Ausführung des Bundesgesetzes vom 26. Juni 1930 über die berufliche Ausbildung und der dazu gehörenden Vollzugsverordnung I sowie des vom Eidg. Volkswirtschaftsdepartement genehmigten Prüfungsreglements werden die Baumeisterprüfungen 1953 im Laufe der Monate Januar bis März stattfinden.

Die Anmeldungen **mit den im Prüfungsreglement vorgeschriebenen Unterlagen und Zeugnissen**, und versehen mit der Aufschrift «Baumeisterprüfungen», sind bis spätestens **Freitag, den 31. Oktober 1952**, an das Zentralsekretariat des Schweiz. Baumeisterverbandes, Postfach Zürich 22, zu richten. Gleichzeitig ist die Prüfungsgebühr von Fr. 200.— auf das Postcheckkonto VIII 464 des genannten Verbandes einzubezahlen.

☛ **Verspätete Anmeldungen können nicht berücksichtigt werden.**

Das erwähnte Sekretariat steht zu weiteren Auskünften zur Verfügung. Das Prüfungsreglement liegt bei ihm zur Einsicht auf oder kann gegen Einzahlung von Fr. 1.50 auf das Postcheckkonto VIII 464 bezogen werden. Anmeldeformular daselbst.

## Schweizerische Bundesbahnen

Die Kreisdirektion III der Schweizerischen Bundesbahnen **sucht** für den **Eisenbahnbetriebsdienst** (Stations- und Zugdienst)

### 1 INGENIEUR

mit abgeschlossenem Studiengang (Diplom ETH, Abteilungen II, III A, III B);

### 1 VOLKSWIRTSCHAFTER

mit abgeschlossener Hochschulbildung.

**Besondere Anforderungen:** Schweizer Bürger; Beherrschung der deutschen und französischen Sprache; Alter nicht über 28 Jahre; Praxis in industriellem Betrieb oder Verwaltung erwünscht; Eintritt sobald als möglich.

Handschriftliche **Anmeldung** an die Kreisdirektion III der SBB Zürich, Persönliche Vorstellung nur auf besondere Einladung.

Gesucht per sofort erfahrener

## Hochbautechniker

in Architekturbureau in St. Moritz. Offerten unter Chiffre ZH 7728 an Mosse-Annoncen AG., Zürich 23.

## BAUINGENIEUR

31 Jahre alt, ledig, Englisch perfekt, mit Praxis in der Bauleitung und Projektierung von Wasserkraftanlagen, **sucht neue Stelle**, auch im Ausland.

Offerten unter Chiffre M 2826 an **Maurer & Salzmann**, Annoncen, Winterthur 1.

## BAUINGENIEUR

**sucht** **entwicklungsfähigen Posten** in Ingenieurbureau, letzte Tätigkeit als Bureauchef. Praxis Eisenbeton-, Wasser- und Industriebauanlagen, Schätzer, Autofahrer usw. Frühere Tätigkeiten in Zürich, Paris, Düsseldorf und Basel. Nähere Angaben unter Chiffre ZA 1823 durch Mosse-Annoncen AG., Zürich 23.



Im aargauischen Reusstal in Nähe Landstrasse zu verkaufen

## Kiesgrubenareal

(2—6 Jucharten). Sehr günstige Ausbeutung. Zufahrtsstrasse vorhanden. Offerten unt. Chiffre OFA 31794 Rb an Orell Füssli-Annoncen, Baden.

## HOLZHALLE

zu verkaufen

Ca. 13 000 m<sup>2</sup>, geeignet als Lagerhalle, Montagehalle etc. Verkauf in Teilstücken möglich. Anfragen u. Chiffre T 8612 Q an Publicitas, Basel.

Seit 70 Jahren

steht die „Schweizerische Bauzeitung“ als führendes technisch-wissenschaftliches Fachblatt im Dienste der Bau- und Maschinenbranche unseres Landes.

## Die moderne Bodenpflege

Lassen Sie Ihre Böden mit JOWALS-GLASFILM versiegeln. Bester Gleitschutz, höchste Haltbarkeit, feucht wischbar, hygienisch. Verlangen Sie Offerte oder unverbindlichen Besuch.

Weitere Spezialitäten:

JONY-WAX und WALPOSOL-SELBSTGLANZ-EMULSION

Fabrikant: J. Walser (WABOOL), Ueberlandstrasse 95, Zürich 11/50  
Telephon (051) 46 63 20

## ARCHITEKTEN!

Erfahrener Bauführer übernimmt stets Bauführungen, Ausmass, Abrechnungen, Submissionen etc., im Stundenlohn oder nach S. I. A. mit entsprechenden Quant-Rabatten. Angebote unter Chiffre ZP 1800 an Mosse-Annoncen AG., Zürich 23.

## BRONZE-SCHRIFTEN

Reliefs und Figuren nach Ihren eigenen Entwürfen in echter Bronze. Schriftkataloge zur Verfügung. Max Franz AG., Alfred-Escher-Str. 7, Zürich 2. Telephon (051) 27 33 37/38.

**aderit**  
Vergussmasse  
in Pulver

Zum Ausgiessen von Fugen. Zeitsparende Verarbeitung, da gebrauchsfertig in Pulverform geliefert.

Wallisellen (Zch.)  
Tel. (051) 93 2114

BAUTENSCHUTZ  
SIEGFRIED  
**keller** CO

## 4 Zeitschriften mit hoher fachlicher Leistung!

- ① **DIE BAUWIRTSCHAFT**  
Zentralblatt für das gesamte Bauwesen
- ② **BETONSTEINZEITUNG**  
Zeitschrift für die Fachgebiete Betonwaren, Betonwerkstein und verwandte Erzeugnisse
- ③ **ZEMENT - KALK - GIPS**  
Forschung, Herstellung, Verwendung
- ④ **DIE ZIEGELINDUSTRIE**  
Zeitschrift für die Ziegel-, Steinzeug- und feuerfeste Industrie

In vielen Ländern gelesen!

Fordern Sie unverbindlich Probehefte an, desgleichen den Verlagskatalog über **FACHBÜCHER** für die Bauwirtschaft.

**BAUVERLAG GMBH WIESBADEN**

Frankfurterstrasse 5

Deutschland

**VDI**  
ZEITSCHRIFT DES VEREINES DEUTSCHER INGENIEURE

**VDI NACHRICHTEN**  
DIE AKTUELLE TECHNISCHE ZEITUNG

**BWK**  
BRENNSTOFF-WÄRME-KRAFT

**Steinmetz**

**STAUB**  
Staubforschungsinstitut

Für wirkungsvolle Industriewerbung und qualifizierten technischen Stellenmarkt

**DEUTSCHER INGENIEUR-VERLAG GMBH**  
VERLAG DES VEREINES DEUTSCHER INGENIEURE  
DÜSSELDORF

INGENIEURHAUS  
PRINZ-GEORG-STR. 77

TELEFON 43351  
TELEGR.-ADR.: INGENIEURVERLAG

## PRECISMECA

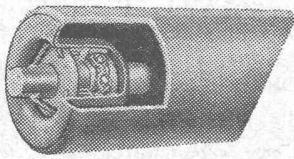

- Förderrollen
- Förderbänder
- Förderanlagen

### Die Förderrolle der westeuropäischen Kohlengruben!

- 1000 Kunden!
- 1 000 000 Rollen im Betrieb!
- Lieferfrist: kurz
- preislich unschlagbar
- Garantie: 1 Jahr

- a) pat. Labyrinthdichtung aus Kunststoff
- b) pat. Lagerhalter aus Tiefziehblech
- c) Anlaufwiderstand kleiner als 80 Gramm
- d) Leichter Ein- und Ausbau

Besichtigung von Anlagen jederzeit möglich

Schweizerische Gesellschaft für Industrieausrüstung  
und Bauwesen

**GENIE & ARBEIT AG. BASEL**

Maispracherweg 2, Telephon 4 40 41

## Ventilations-Kanäle

Für Zu- und Abluftanlagen in Brauereien, Schlachthöfen, Industriehallen, Lebensmittelagarn, Bürogebäuden, Restaurationsbetrieben usw. Unverwitterbare, nichtrostende Kanäle mit kleinstem Reibungswiderstand. Anfertigung besonderer Formstücke nach eingesandten Plänen.

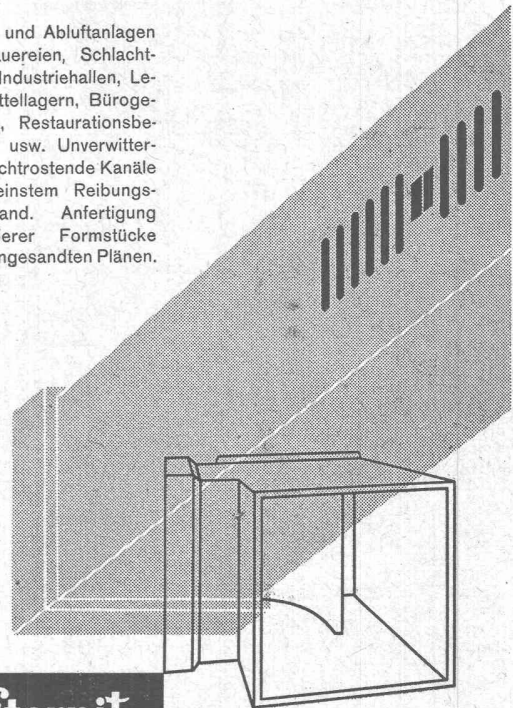

**Eternit**

ETERNIT AG NIEDERURNEN TEL. (058) 415 55

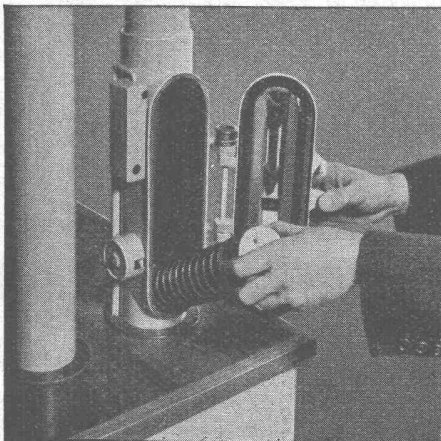

## ROHRPOST rationalisiert den Betrieb

Anwendungsgebiete:

- Banken
- Versicherungsanstalten
- Druckereibetriebe
- Geschäfts- und Warenhäuser
- Industriebetriebe
- Hotels, Restaurants
- SBB Telephon- und Auskunftsbüros

Fördergut:

- Bons und Bestellungen
- Zettel
- Telegramme, Checks
- Karten, Briefe
- Warenproben
- Manuskripte



**Standard Telephon und Radio AG.**

Zürich, Seestr. 395, Postfach Zürich 38, Tel. (051) 45 28 00

1534

Zweigniederlassung in Bern





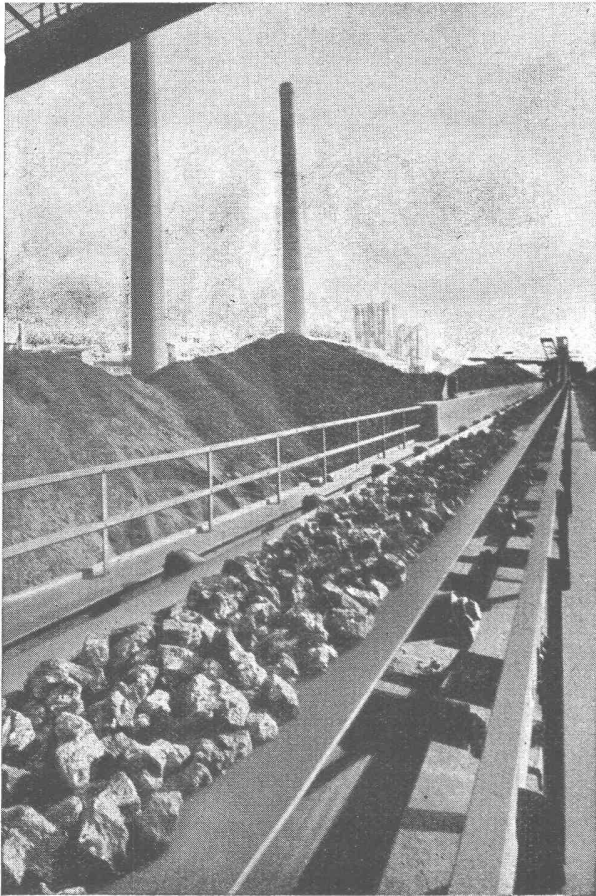

# PIRELLI

## Gummi-Transportbänder

erfüllen alle Anforderungen in  
überzeugender Weise.

Unsere neue Qualität LEVIFER  
besitzt eine unvergleichliche  
Abrasions- und Zugfestigkeit.

Beratung und Bezugsquellen-Nachweis durch die General-  
Vertretung:

**ARIA AG.** LIMMATSTRASSE 214 ZÜRICH  
Telephon 27 33 86 und 27 36 37

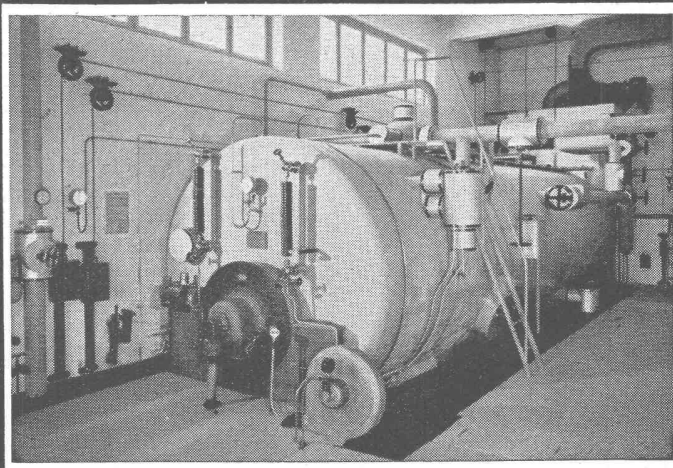

Industriebedarf

Isolierungen

Kälte Wärme Schall

Filterhilfsmittel

**Schneider  
& Co.**



Winterthur