

**Zeitschrift:** Schweizerische Bauzeitung  
**Herausgeber:** Verlags-AG der akademischen technischen Vereine  
**Band:** 71 (1953)  
**Heft:** 42

## **Werbung**

### **Nutzungsbedingungen**

Die ETH-Bibliothek ist die Anbieterin der digitalisierten Zeitschriften. Sie besitzt keine Urheberrechte an den Zeitschriften und ist nicht verantwortlich für deren Inhalte. Die Rechte liegen in der Regel bei den Herausgebern beziehungsweise den externen Rechteinhabern. [Siehe Rechtliche Hinweise.](#)

### **Conditions d'utilisation**

L'ETH Library est le fournisseur des revues numérisées. Elle ne détient aucun droit d'auteur sur les revues et n'est pas responsable de leur contenu. En règle générale, les droits sont détenus par les éditeurs ou les détenteurs de droits externes. [Voir Informations légales.](#)

### **Terms of use**

The ETH Library is the provider of the digitised journals. It does not own any copyrights to the journals and is not responsible for their content. The rights usually lie with the publishers or the external rights holders. [See Legal notice.](#)

**Download PDF:** 15.03.2025

**ETH-Bibliothek Zürich, E-Periodica, <https://www.e-periodica.ch>**

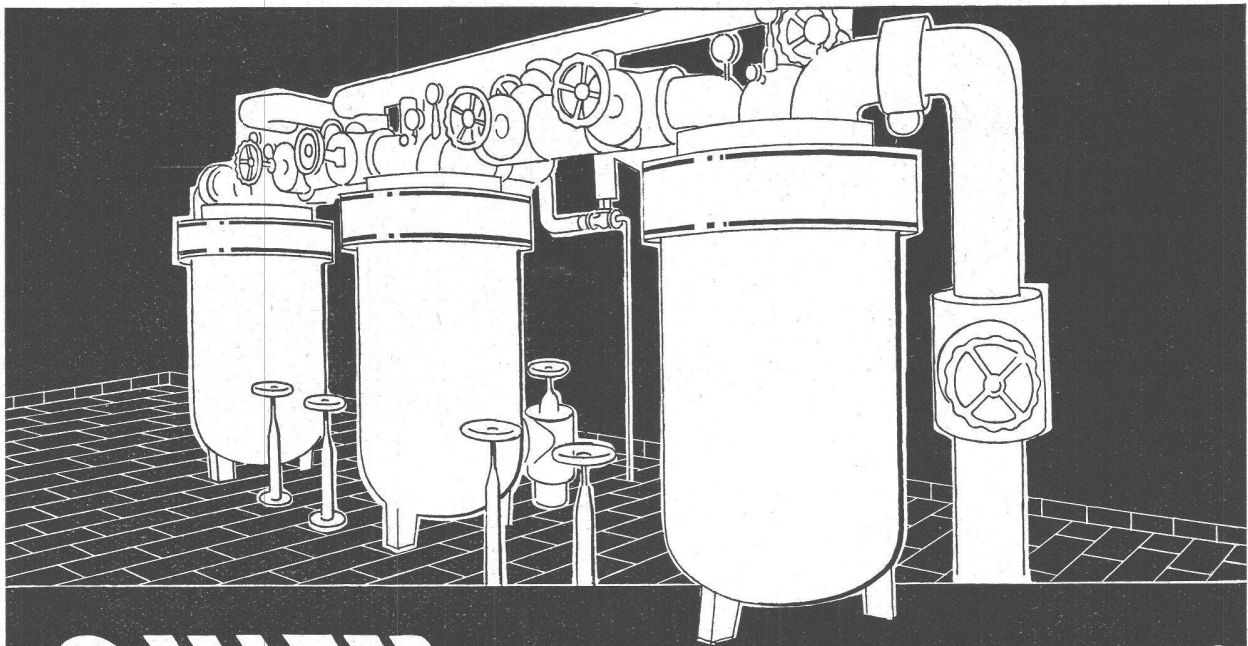

**SULZER**

**HEISSWASSER-HEIZUNG**

*Gebrüder Sulzer Aktiengesellschaft  
Abt. Heizung und Lüftung, Winterthur*

62895

**GC Kiptor das geräuschlose Garagetor**

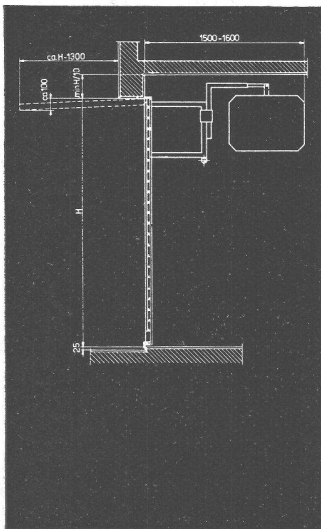

**Geilinger & Co. Winterthur**

**FRICK-GLASS A.G.**  
ZÜRICH-ALTSTETTEN

Tel. (051) 52 51 11

**Asphalt-Isolierungen**  
**Flachdach-Beläge**  
**Kork-Isolierungen**

**in zuverlässiger Ausführung**



**50 JAHRE  
EMIL HITZ  
1903/1953**

**EMIL HITZ**  
ZÜRICH 3

**Fabrik für Drahtgeflechte**  
Grubenstr. 29 Tel. (051) 33 25 50

**Zweigbetrieb in Basel**  
Ob. Rebgasse 40 Tel. (061) 4 58 92



**Fenster**

vorteilhaft durch

**FENSTERFABRIK ALBISRIEDEN AG.**  
ZÜRICH 9/47 Fellenbergweg 15 Tel. 52 11 45

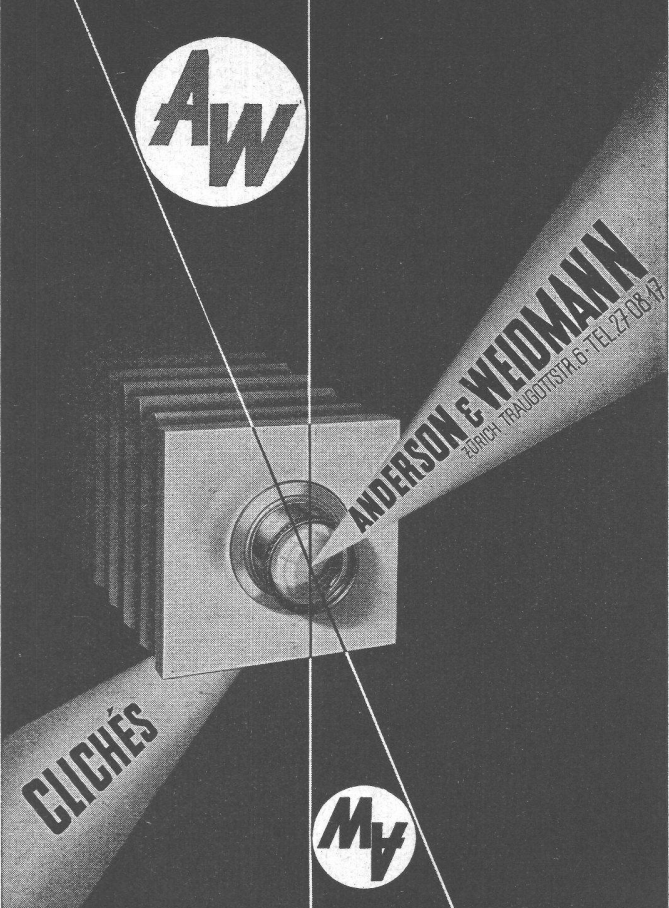

**AW**

**ANDERSON & WEIDMANN**  
ZÜRICH TRAUOGTSTR. 6 TEL. 27 08 87

**CLICHÉS**

**My**



**GEDI-Hebezeuge**  
Beste Qualität zu günstigem Preis

Uraniastrasse 31/35 Tel. (051) 23 17 50

**Robert Aebi & Cie AG Zürich**

**Industriezäune**

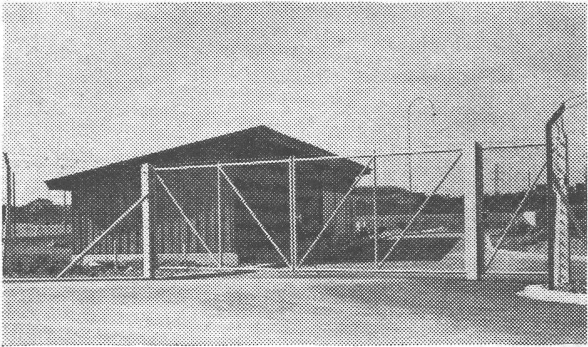

**MÜLLER & CO. LÖHNINGEN** Telephone (053) 6 91 17  
Spezialofferten für Industrien    Vertreterbesuch    Referenzlisten



**Industrie-Artikel**

Treibriemen    Transportbänder  
Keilriemen    Riemenverbinder  
Dichtungsmaterial    Gummischläuche

**Adolf Schlatter A.G. Zürich**  
Tel. (051) 26 17 86    Stampfenbachstr. 73

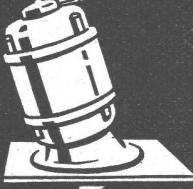

**Propeller-  
Rührwerke**

**K. RÜTSCHI & CO.**  
BRUGG  
*Pumpenbau*

**CONTRAPHON-COCOS**  
**MATTE**  
SCHALL-KÄLTE-WÄRME  
FRITZ LANDOLT AG. NÄFELS

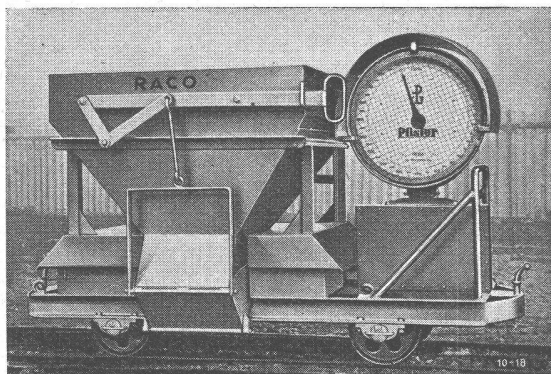

## GEWICHTS-DOSIERWAGEN

(fahrbare Beton-Mischwaagen)

«PFISTER»

sind unentbehrlich zur genauen Feststellung der vorgeschriebenen Mischungsverhältnisse auf kleinen und grossen Baustellen.

Wirtschaftlich und zuverlässig!

Wiegefähigkeit von 500—2500 kg

Auf Wunsch Spezial-Ausführungen

Alleinverkauf für die Schweiz und Liechtenstein

**Robert Aebi & Cie AG Zürich**  
URANIASTRASSE 31/35 TEL. (051) 23 17 50

Zweigniederlassungen in GENÈVE und ZOLLIKOFEN

## St. Margrether-Sandstein

Kennen Sie die Vorzüge meines Materials? Jegliche Steinhauerarbeiten, Tür- u. Fenstereinfassungen, Cheminées etc.

Verlangen Sie unverbindlich Offerte oder Vertreterbesuch.

STEINBRUCH- UND STEINMETZGESCHÄFT

**E. GAUTSCHI St. Margrethen** Tel. 7 34 86

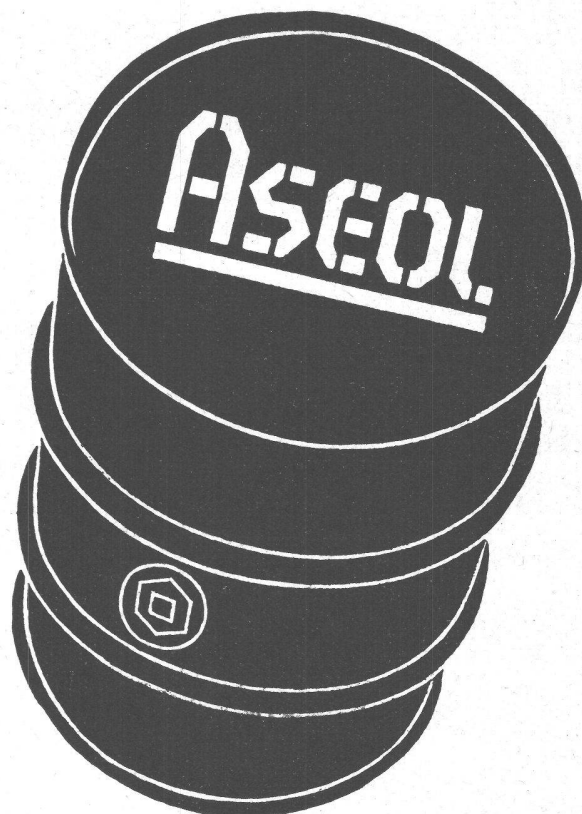

## ASEOL ANTI-FREEZE

Kühlerfrostschutzmittel

mit **Silicone**-Zusatz und doppelter Korrosionsschutzwirkung. Daher garantiert

**keine Rostgefahr**

**keine Schaumbildung**

**kein Anfressen der Kühlermetalle**

Bestellen Sie jetzt. Zu vorteilhaften Preisen ab Lager lieferbar in Gebinden von 180, 50, 20, 5 und 3,8 Litern.

**ADOLF SCHMIDS ERBEN**  
**AKTIENGESELLSCHAFT BERN**

Telefon (031) 2 78 44

Architektur-  
Technische-

**Foto Stamm**

Baustadien-  
Werbe-Fotos

Albisriederstr. 16 Tel. 52 87 01 Zch. 3

SCHWEIZERISCHE WAGONS- UND AUFZÜGEFABRIK A.G. SCHLIEREN-ZÜRICH

*Schlieren*  
Aufzüge

**Blech-Arbeiten  
Schweiss-  
Konstruktionen  
Presswerk**

**GEBR. TUCHSCHMID AG.  
FRAUENFELD**

FRAUENFELD TEL. (054) 72471  
ZÜRICH TEL. (051) 232301

WAGGONBAU  
STAHLBAU

**APPARATEBAU UND KESSELSCHMIEDE**

- Öl- und Benzintanks
- Transportbehälter
- Steh tanks
- Druckbehälter für Gase und Dämpfe
- Heisswasser- und Dampfspeicher
- Rohrleitungen
- Blechbearbeitungen
- Apparate und Anlagen für chemische und verwandte Industrien

AKTIENGESELLSCHAFT  
**JOSEF MEYER**  
Eisen- und Waggonbau  
MÖHLIN  
Tel. 061/68241

**Nuba-Batterie**

**R. Nussbaum & Co. AG.**

**Armaturenfabrik Olten**  
Tel. 062 - 528 61

Zürich	Dufourstrasse 29	Tel.	32 88 80
Basel	Clarastrasse 17	Tel.	2 75 90

**Fabrikfenster  
Stahlhochbau  
Brücken  
Masten**

**ERNST SCHEER AG  
HERISAU**

Telephon (071) 5 19 92

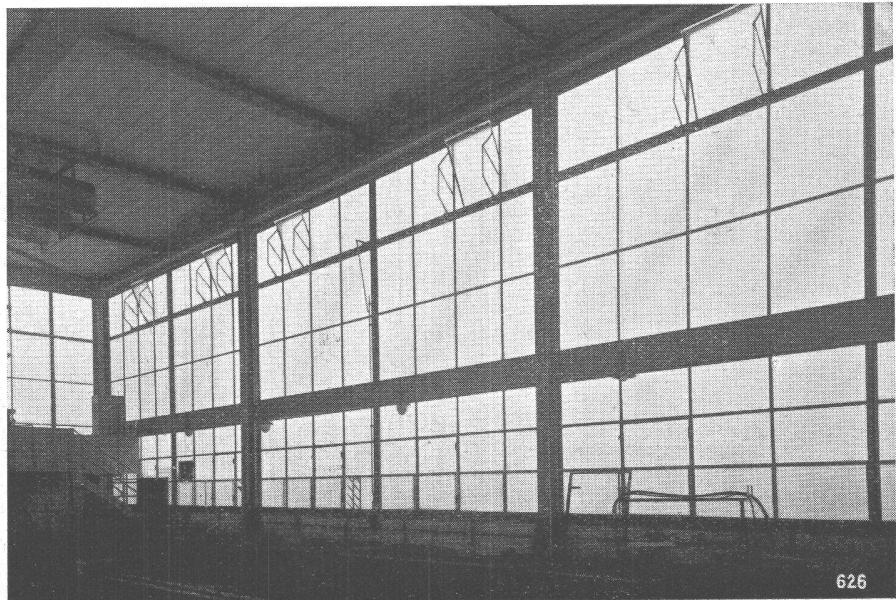
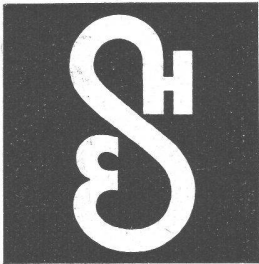

Gegründet  
1855

Eigenes  
Ingenieur-  
büro

**Vorfabrizierte Türplatten PLANA**  
**weltberühmt**

Bei eventuellen Anfragen wollen wir gerne mit  
Prospekten zur Verfügung stehen

**Ausfuhr:**



**FERUNION**  
Budapest 51 Postfach 21  
**UNGARN**

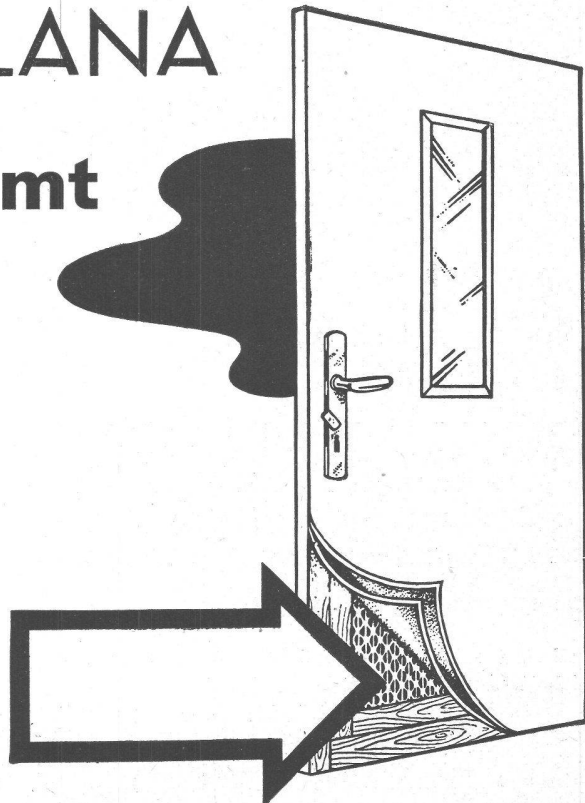

**STS**

**Schweiz. Technische Stellenvermittlung**  
**Service Technique Suisse de placement**  
**Servizio Tecnico Svizzero di collocamento**  
**Swiss Technical Service of employment**

Zürich, Lutherstr. 14, Tel. 23 54 26. Telegr. STSINGENIEUR ZÜRICH.  
 Für Stellessuchende Einschreibgebühr 3 Fr. für 3 Monate. Bewerber  
 wollen Anmeldebogen verlangen. — *Auskunft* über offene Stellen und  
*Weiterleitung* von Offerten erfolgt *nur gegenüber Eingeschriebenen*.

**INDUSTRIE-ABTEILUNG:**

- 453 Technicien-mécanicien pour la construction d'outillages. Suisse  
 romande. Voir 12. Sept.  
 457 Maschinist. Naher Orient. S. 12. Sept.  
 459 Monteur. Naher Orient. S. 12. Sept.  
 461 Konstrukteur. Mittelschweiz. S. 12. Sept.  
 523 Dipl. Maschinentechniker mit Praxis im allgemeinen Maschinen-  
 bau. Westschweiz.  
 525 Elektrotechniker mit Praxis, für Ausarbeitung von schematischen  
 und konstruktiven Unterlagen für Apparatschränke und Schalt-  
 tafeln zu elektrischen Regulieranlagen. Nordwestschweiz.  
 527 Dipl. Maschinen- oder Elektroingenieur (ETH oder EPUL), für  
 Uhrenindustrie (kaufmännisch-technische Tätigkeit). Französisch  
 Muttersprache; Kenntnisse der deutschen und anderer Sprachen.  
 Bis 30 Jahre. Westschweiz.  
 529 Maschinentechniker mit Praxis im Vorrichtungs- und Werkzeug-  
 bau, spez. Schnitt-, Stanz- und Ziehwerkzeugen, mit Kenntnissen  
 der allgemeinen Metallwarenfabrikation. Ostschweiz.

**BAU-ABTEILUNG:**

- 22 Dipl. Bauingenieur, für Strassen- und allgemeine Tiefbauten. 28  
 bis 30 Jahre. Innerschweiz.

- 30 Vermessungstechniker zur Nachprüfung von Leitungs- und Kata-  
 sterplänen. Nordwestschweiz. Offerten bis 23. Oktober an die STS.  
 90 Eisenbetontechniker mit statischen Kenntnissen, evt. Bauinge-  
 nieur, für Berechnung und Konstruktion von Eisenbetonhoch-  
 und Tiefbauten. Baldigst. Kanton Bern.  
 586 Technicien en génie civil pour bureau et chantier. Langues: alle-  
 mande, française et l'anglais. Age maximum 28 ans. Genève.  
 930 Hochbautechniker (Technikum) mit Praxis in örtlicher Baulei-  
 tung, Ausmass und Abrechnung; ferner Hochbautechniker mit  
 Praxis, für Büro. Nordwestschweiz.  
 983 Architecte. Suisse romande.  
 1014 Hochbautechniker mit Praxis. Zürich, S. 1. Aug.  
 1054 Tiefbautechniker mit Praxis, für Projekt und Ausführung von  
 Kanalisationen sowie allgemeinen Tiefbauarbeiten. Baldigst. Kt.  
 Zürich.  
 1064 Eisenbetontechniker (Technikum) mit Praxis, für Eisenbeton-  
 hochbau. Eintritt Januar 1954. Nordwestschweiz.  
 1122 Architekt, evtl. stud. arch., für Büro. Baldigst. Zürich.  
 1128 Technicien surveillant pour un chantier d'usine. Célibataire.  
 Langue maternelle française ou parfaite connaissance de cette  
 langue. Casablanca. Offres sur formules-avion du S.T.S.  
 1328 Architekt oder Hochbautechniker mit Praxis, für Büro. Eintritt  
 Januar 1954. Ostschweiz.  
 1330 Bauingenieur oder Tiefbautechniker mit Praxis, für Bauplatz-  
 tätigkeit. Französisch. Sofort. Wallis.  
 1332 Hochbauzeichner, für Baugeschäft. Baldigst. Nähe Basel.  
 1340 Hochbauzeichner mit Praxis, für Büro. Nordostschweiz.  
 1342 Architekt, Hochbautechniker mit Praxis, für Projekt und Aus-  
 führungspläne. Baldigst. Westschweiz.  
 1344 Hochbautechniker mit Praxis, für Büro- und Bauplatztätigkeit.  
 Baldigst. Mittelschweiz.



## ING. MAX GREUTER & CIE. ZÜRICH 7

INJEKTIONS- UND GUNIT-ARBEITEN      TIEFBOHRUNGEN

Grösseres Architekturbüro in Basel sucht zu  
 sofortigem Eintritt oder nach Uebereinkunft  
 selbständigen und initiativen

**Bauführer**

sowie einen

**Bautechniker**

und einen

**Bauzeichner**

mit mehrjähriger praktischer Erfahrung in Aus-  
 führung von Werkplänen, Devisierung, Kosten-  
 voranschlägen, Abrechnung etc.

Bei Eignung Dauerstelle mit Pensionsberech-  
 tigung.

Offerten mit kurzem Lebenslauf, Zeugnissen,  
 Gehaltsansprüchen unter Chiffre A 9522 Q an  
 Publicitas AG., Basel.

Gesucht für die Auslandsabteilung führender  
 deutscher Baufirma zur Angebotsbearbeitung  
 und späteren Ausführung grösserer Tiefbau-  
 arbeiten, tüchtiger

**BAU-LEITER**

Herren mit längerer Berufserfahrung und  
 guten Sprachkenntnissen werden um Einrei-  
 chung ihrer ausführlichen Bewerbung mit  
 handgeschriebenem Lebenslauf, Photo, Zeü-  
 gnisabschriften, sowie mit Angaben der Ge-  
 haltsansprüche gebeten. Durum AG., Zürich,  
 Utoquai 37.

**CHEMINS DE FER FÉDÉRAUX SUISSES****Places au concours**

La Division des Travaux du 1<sup>er</sup> arrondissement  
 des C.F.F., à Lausanne, cherche:

**2 INGÉNIEURS**

Conditions d'admission: études universitaires com-  
 plètes et diplôme d'ingénieur-civil, et

**1 ARCHITECTE**

Conditions d'admission: études universitaires com-  
 plètes et diplôme d'architecte.

Traitement: 8<sup>e</sup>, éventuellement 5<sup>e</sup> classe.

Délai d'inscription: 20 octobre 1953. S'adresser par  
 lettre autographe et curriculum vitae à la Direction  
 du 1<sup>er</sup> arrondissement des C.F.F., à Lausanne.

Entrée en fonctions: le plus tôt possible.

**SERVICES INDUSTRIELS DE GENÈVE**

Offre d'emploi

Une inscription publique est ouverte en vue de pourvoir un poste d'

**INGÉNIEUR**

au service des eaux

Les candidats doivent répondre aux conditions suivantes:

- Jouir d'une bonne santé.
  - Etre âgé de moins de 35 ans.
  - Etre citoyen suisse; à titre égal, la préférence sera donnée aux citoyens genevois.
  - Posséder le diplôme fédéral d'ingénieur civil de l'Ecole polytechnique fédérale ou de l'Ecole polytechnique de l'Université de Lausanne ou d'une école équivalente.
  - Etre capable de diriger du personnel.
- Engagement pour une année à titre d'essai.

Il sera tenu compte des années de pratique des candidats dans l'établissement et la construction d'installations hydrauliques et de distribution d'eau.

Les personnes qui désirent poser leur candidature peuvent obtenir des renseignements complémentaires ainsi que la formule à remplir auprès de la direction du service des eaux, rue du Stand 12.

Les offres manuscrites, indiquant les prétentions de traitement et accompagnées d'un curriculum vitae et d'une photographie, doivent être adressées avant le 1<sup>er</sup> décembre 1953, dernier délai, au Secrétariat général des Services industriels de Genève, pont de la Machine.

Genève, le 7 octobre 1953.

Grössere Bauunternehmung der Nordwestschweiz sucht selbständigen, praktisch veranlagten

**Bauingenieur evtl. Bautechniker**

mit mehrjähriger Bauplatzpraxis zur Unterstützung der Geschäftsleitung.

**Verlangt wird:** Erfahrung in der Ausführung von Tiefbauten, Strassen, Kanalisationen usw.; Organisationstalent, taktvolles Auftreten im Verkehr mit Behörden, Bauherren und Untergebenen.

**Geboten wird:** Interessante Vertrauensstelle als Mitarbeiter mit weitgehenden Kompetenzen in gut fundierter Unternehmung.

Offerten mit Photo und Angabe von Alter, Studiengang, bisheriger Tätigkeit, Referenzen, möglichem Eintrittstermin und Gehaltsansprüchen sind zu richten unter Chiffre ZJ 8218 an Mosse-Annoncen AG., Zürich 23.

Gesucht per sofort nach Zürich tüchtiger

**BAUZEICHNER**

welcher an sauberes Arbeiten gewöhnt ist.

Handschriftliche Offerten mit Lebenslauf, Zeugnisabschriften, Angabe von Referenzen und Gehaltsansprüchen unter Beilage einer Photo sind zu richten unter Chiffre ZB 8231 an Mosse-Annoncen AG., Zürich 23.

**Bauführer - Bautechniker**

mit langjähriger Erfahrung, sucht auf 1. Dezember neuen Wirkungskreis als Bauführer in Architekturbüro, Kantone Basel oder Solothurn. — Offerten erbeten unter Chiffre B 5861 an Mosse-Annoncen AG., Basel 1.

Gesucht in Architekturbüro S. I. A. Aargau

**dipl. Hochbautechniker**

mit mehrjähriger Praxis, an selbständiges Arbeiten gewöhnt, für Büro und Bauplatz. Bearbeitung grösserer Bauaufgaben. Eintritt baldmöglichst. Offerten unter Chiffre OFA 7117 R an Orell Füssli-Annoncen, Aarau.

Junger, tüchtiger

**Tiefbauzeichner**

mit guten Kenntnissen im allgemeinen Tiefbau, selbständig in Terrainaufnahmen und Absteckungen, sucht Stelle in Ingenieurbüro oder Bauunternehmung. Offerten unter Chiffre ZF 1802 an Mosse-Annoncen AG., Zürich 23.

**Lehrstelle in Ingenieur-Büro**

gesucht für 18jährigen Jüngling mit guter Vorbildung. Eintritt sofort oder später.

Offerten sind erbeten unter Chiffre ZG 8256 an Mosse-Annoncen AG., Zürich 23.

**Bau-Ingenieur ETH**

mit zweijähriger Erfahrung in Eisenbeton- und Tiefbau, sucht Stelle in Ingenieurbüro. Eintritt nach Uebereinkunft. — Offerten unter Chiffre D 57742 Q an Publicitas AG., Basel.

**Dipl. Architekt**

und Bautechniker, 25 Jahre, mit Auslandspraxis und Wettbewerbserfolg, in ungekündigter Stellung, sucht möglichst freien Wirkungsbereich (evtl. Welschland). — Offerten unter Chiffre ZG 1785 an Mosse-Annoncen AG., Zürich 23.

**DIPL. ARCHITEKT**

4 Jahre Praxis, künstlerisch befähigt, initiativ, sucht Stellung in Architekturbüro auf dem Platze Zürich auf 1. Dezember oder evtl. früher. Offerten unter Chiffre ZK 8193 an Mosse-Annoncen AG., Zürich 23.

Zu verkaufen: 4 Tonnen-

**Saurer-Diesel-Kipper**

Mod. 1952, mit Armeeausrüstung, tadelloser Zustand. Anfragen an Telefon (033) 2 52 13.



## Junger Hochbauzeichner

guter Darsteller, sucht auf 16. November 1953  
Stelle in Architekturbüro. Offerten unter Chiffre  
ZO 8244 an Mosse-Annoncen AG., Zürich 23.

**Ausmassbuch** (13 $\frac{1}{2}$  x 19 $\frac{1}{2}$  cm):  
 carriert, numeriert 50 x 2 Blatt 10 St. 22.—  
 50 x 3 Blatt 10 St. 29.50

**Ausmassbuch Format A4** (21 x 29,7 cm):  
 50 x 2 Blatt Fr. 5.75 10 St. à 5.—  
 50 x 3 Blatt Fr. 7.25 10 St. à 6.25

Mengenrabatt

**Strüby**  
 KARL  
 BÜROBEDARF

Solothurn, Tel. (065) 2 27 94 - Messgeräte - Zeichenutensilien

## EMULTAR

### Oberflächen- u. Korrosionsschutzmittel

auf Steinkohlenteerweichpech - Basis.

**Wasser-, öl- und benzinfester Schutz-**  
**anstrich.** Kälte- und hitzebeständig,  
**fliessen** nicht! Beständig gegen die meis-  
 ten Säuren. Einwandfreie Haftung  
 auf jeder Art Oberfläche, einschliess-  
 lich Glas und Holz. Generalvertretung:

**DR. H. HAEGLER + ZÜRICH 1/22**

Tel. (051) 27 26 14 - Nüscherstrasse 44

**BAUGARANTIE—  
VERSICHERUNGEN**

**Winterthur  
UNFALL**

Schweiz, Unfallversicherungs-  
Gesellschaft in Winterthur



**Boiler-Kombination CKB 110**  
 mit Chromstahlischen FRANKE  
 Kastenboiler MAXIM, 100 Liter  
 Standbatterie  $\frac{3}{8}$ "  
 Elektroherd MAXIM

## SANITAS-Boiler-Kombinationen für die moderne Küche

Um einem vielseitigen Wunsch unserer Installateur-  
kundschaft zu entsprechen, haben wir die meis-  
terverlangten Küchenkombinationen in einem zweifarbi-  
gen Katalog zusammengefasst.

Er enthält:

- Boiler-Kombinationen mit  
MERKER-Chromstahlischen  
FRANKE-Chromstahlischen  
LINTH-Schüttsteinen aus Feuerton
- Spültischbatterien
- Elektro-Herde MAXIM
- Gasherde JUNKER & RUH
- Rundboiler MAXIM
- Eckboiler MAXIM
- Umschaltboiler MAXIM

**Verlangen Sie bitte unsern Spezial-Katalog Nr. 1  
mit Preisliste**

**SANITAS AG.**

**Zürich**  
 Limmatplatz 7  
 (051) 42 54 54

**Bern**  
 Effingerstrasse 18  
 (031) 2 12 43

**St. Gallen**  
 Sternackerstrasse 2  
 (071) 2 40 05

**Basel**  
 Kannenfeldstrasse 22  
 (061) 24 78 20



**WEBER** – Paketschalter sind formschön.  
Sie passen sich harmonisch jeder Kombi-  
nation von Apparaten und Schaltanlagen an.  
Die Innenkonstruktion ist vom SEV elektrisch  
und mechanisch geprüft.

**Besondere Merkmale der neuen WEBER – Paketschalter:**

1. Ruhige, ausgeglichene  
Form der Frontpartien

2. Einfache, aber  
robuste Bauart

3. Je nach Schaltergröße  
werden die Achsen in Stahl  
mit Resocel-Isolierung  
oder in massivem Steatit  
eingebaut. Dieses Material  
eignet sich für die schwer-  
sten Betriebsbedingungen

4. Bequeme Montage- und  
Anschlussmöglichkeiten  
für den Installateur

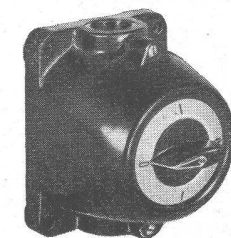
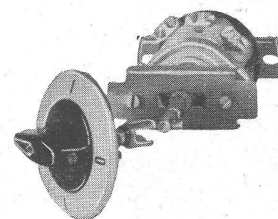
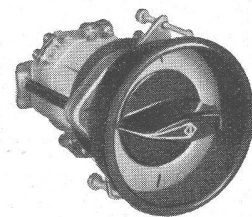
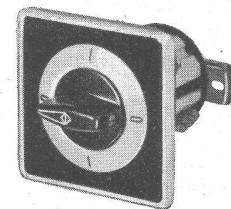
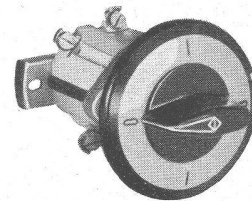
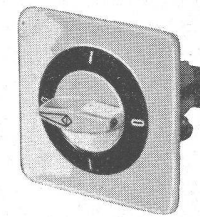
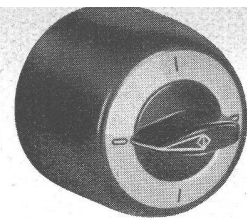
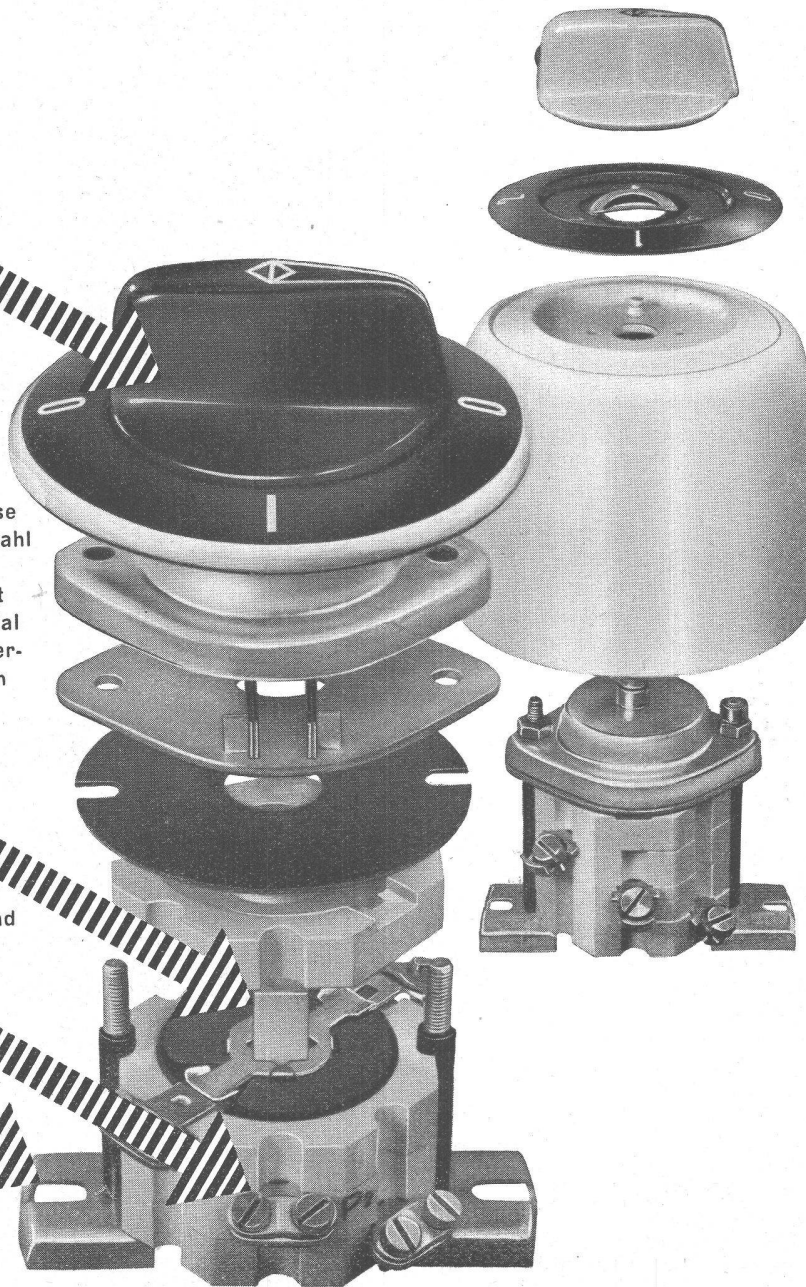

**WEBER AG · EMMENBRÜCKE (SCHWEIZ) · Tel. (041) 5 22 44**

FABRIK ELEKTROTECHNISCHER ARTIKEL UND APPARATE

Verlangen Sie bitte auch bei Ihrem Grossisten stets WEBER-Fabrikate!



## **LUWA klimatisiert führende europäische Textilfabriken!**

In der Sociedade Industrial de Mindelo S. A. R. L. in Portugal sorgt eine LUWA-Klima-Anlage — Sommer und Winter über — mit der Zuverlässigkeit eines Schweizer Uhrwerks für das richtige Befeuchten oder Entfeuchten, Kühlen oder Wärmen und Reinigen der Luft.

Verlangen Sie Prospekte oder Ingenieurbesuch!

LUWA S. à r. l., 32, avenue Montaigne, PARIS 8<sup>e</sup>

LUWA Española S. A., Plaza Cataluña, 21—2, BARCELONA

LUWA do Brasil S. A., Caixa Postal 7896, SAO PAULO

Pneumafil Corp. 2516, Wilkinson Bld., CHARLOTTE (USA)



## **LUWA AG ZÜRICH 47**

Fabrik für Luft- und Wärmetechnik  
Anemonenstrasse 40,  
Telefon (051) 52 13 03  
Fernschreiber 52 268

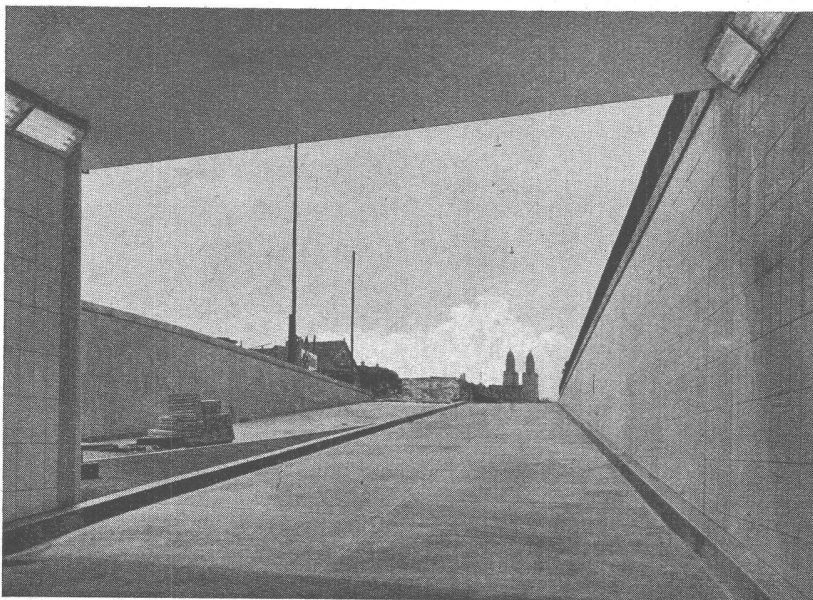

Die Ausführungs-Abteilung erstellt  
Ihnen mit Garantie:

- Brücken- und  
Tunnel-Isolierungen**
- Grundwasser-Isolierungen**
- Terrassenbeläge**
- Kiesklebedächer**
- Gussasphaltbeläge**

Unterführung Bahnhofquai Zürich, I. Etappe  
Isolierung des Troges gegen Grundwasser und Deckenisolierung ca. 2000 m<sup>2</sup>  
Bauleitung: Tiefbauamt der Stadt Zürich  
Eisenbetonarbeiten: H. Eichenberger, Ingenieurbüro, Zürich

## **ASPHALT-EMULSION A.-G., ZÜRICH**

Telephon (051) 25 88 66

Postfach Zürich 23

Löwenstrasse 11