

**Zeitschrift:** Schweizerische Bauzeitung  
**Herausgeber:** Verlags-AG der akademischen technischen Vereine  
**Band:** 73 (1955)  
**Heft:** 15

## Werbung

### Nutzungsbedingungen

Die ETH-Bibliothek ist die Anbieterin der digitalisierten Zeitschriften. Sie besitzt keine Urheberrechte an den Zeitschriften und ist nicht verantwortlich für deren Inhalte. Die Rechte liegen in der Regel bei den Herausgebern beziehungsweise den externen Rechteinhabern. [Siehe Rechtliche Hinweise.](#)

### Conditions d'utilisation

L'ETH Library est le fournisseur des revues numérisées. Elle ne détient aucun droit d'auteur sur les revues et n'est pas responsable de leur contenu. En règle générale, les droits sont détenus par les éditeurs ou les détenteurs de droits externes. [Voir Informations légales.](#)

### Terms of use

The ETH Library is the provider of the digitised journals. It does not own any copyrights to the journals and is not responsible for their content. The rights usually lie with the publishers or the external rights holders. [See Legal notice.](#)

**Download PDF:** 01.04.2025

**ETH-Bibliothek Zürich, E-Periodica, <https://www.e-periodica.ch>**

# SCHWEIZERISCHE BAUZEITUNG

WOCHENSCHRIFT FÜR ARCHITEKTUR / INGENIEURWESEN / MASCHINENTECHNIK

REVUE POLYTECHNIQUE SUISSE

ORGAN DES S.I.A. SCHWEIZERISCHER INGENIEUR- UND ARCHITEKTEN-VEREIN  
UND DER G.E.P. GESELLSCHAFT EHEMAL. STUDIERENDER DER EIDG. TECHN. HOCHSCHULE  
GEGRÜNDET 1883 VON ING. A. WALDNER / HERAUSGEGEBEN VON ING. W. JEGHER



## Verlag

W. Jegher & A. Ostertag, Dianastrasse 5,  
Zürich / Tel. 23 45 07 / Postcheck VIII 6110

Postadresse:

Schweiz. Bauzeitung, Postfach Zürich 39

## Bezugspreise

Einzelheft Fr. 1.65 — Abonnements:

Kategorie	12 Monate		6 Monate		3 Monate	
	Schweiz	Ausland	Schweiz	Ausland	Schweiz	Ausland
A	66.—	72.—	33.—	36.—	16.50	18.—
B	60.—	66.—	30.—	33.—	15.—	16.50
C	50.—	56.—	25.—	28.—	12.50	14.—
D	36.—	42.—	18.—	21.—	9.—	10.50

A Normaler Preis

B für Mitglieder Schweiz. Techn. Verband

C für Mitglieder S. I. A. oder G. E. P.

D für Mitglieder S. I. A. oder G. E. P., die weniger als 30 Jahre alt sind, sowie für Studierende der ETH und der EPUL (bei Bestellung Geburtsjahr angeben).

Das Abonnement kann mit jedem Kalendermonat begonnen werden. Die Kategorien B, C und D gelten nur für direkte Bestellung beim Verlag.

## Anzeigen-Verwaltung

Mosse-Annoncen AG., Zürich, Limmatquai 94 / Tel. 326817 / Postcheck VIII 1027



vereinfachen das Bauen  
ERNST GÖHNER AG ZÜRICH  
BERN BASEL ST. GALLEN ZUG BIEL GENÈVE LUGANO

## INHALT

Solothurnische Tuberkulose-Heilstätte Allerheiligenberg. Arch. P. Altenburger, Barth & Zaugg, G. Ammann	207*
Zerstörungskraft von Lawinen. Von A. Voellmy	212*
Versuche mit Strassenbeleuchtungen	217

## BUCHBESPRECHUNGEN

Hinweise, von M. Buber. Die Maschine im Leben der Völker, von F. M. Feldhaus	217
Rapperswil, von E. Halter. Regensburg, von H. Ringger. Neuerscheinungen	218

## ANKÜNDIGUNGEN

Volkshochschule Zürich. Exposition des matériaux du bâtiment, Paris. Mailänder Messe. Int. Beleuchtungskongress Zürich 1955	218
---	-----

# GLASDÄCHER

JAKOB SCHERRER SÖHNE

Kittlos mit Bleibanden oder Aluminiumprofilen.

Zürich 2 Allmendstrasse 7 Telefon 051 / 25 79 80

# Die vier Eckpfeiler des Holzschutzes!

ARBEZOL-SPEZIAL vertilgt alle Holzwurmartern und schützt das Holz vor Neubefall; gebrauchsfertige, farblose, auf Oelbasis aufgebaute Lösung.

SCHNITTHOLZ-ARBEZOL schützt vorbeugend frisch eingeschnittenes wie auch völlig luftgetrocknetes Holz vor Schädlingsfrass; farbloses Konzentrat.

BAUHOLZ-ARBEZOL schützt vorbeugend Bauholz vor allen Wurm- und Fäulnisarten; farbloses Konzentrat (auf Wunsch Gratis-Farbzusatz).

ARBEZOL-SUPER schützt vorbeugend Fassaden, Schalungen, Schreinerwaren usw. vor Wurm und Fäulnis und reduziert das Werfen, Wachsen und Schwinden um 60 bis 70 Prozent; gebrauchsfertige, farblose, auf Oelbasis aufgebaute Lösung.

Die ARBEZOLE enthalten DDT-Wirkstoff, der über sechzehntausendmal wirksamer ist als Karbolineum.

Unsere Holzschutzmittel sind **permanent-activ!**

*Holzschutz ARBEZOL gereicht dem Holz zum Wohl!*

## A. BENZ & CIE. - ZÜRICH 2/38

Spezialfirma zum Schutze verbauten Holzes

Renggerstrasse 56

Telephon (051) 45 34 34



# HUBSCHER & CO., SCHAFFHAUSEN

MASCHINEN- UND STAHLBAU

EBNATSTRASSE 131 TELEPHON (053) 53519



Industriebau

Stahlhochbau

Stahlwasserbau

Brückenbau

Kran- u. Förder-  
anlagen

Verladebrücken

Windenantriebe



Produktionshalle, Krangerüst in Leichtmetall

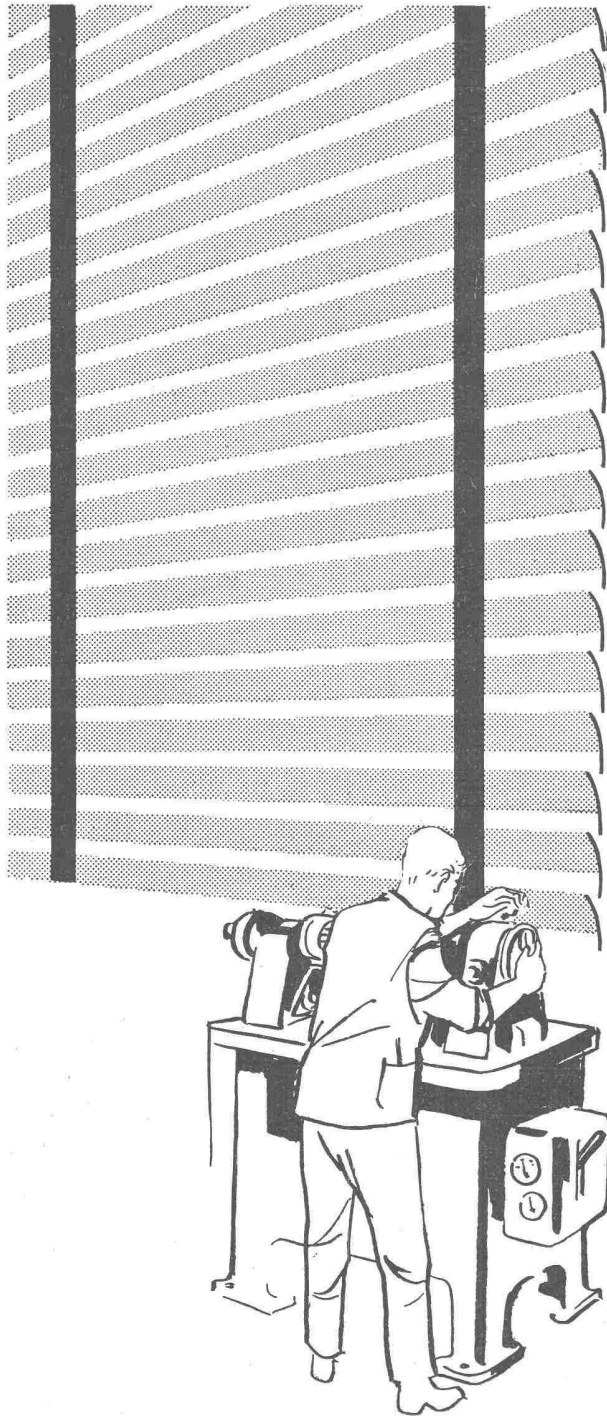

# Blendfreies Licht — präzisere Arbeit

Angenehmere Innentemperatur, bessere Frischluftzirkulation, stimulierende, arbeitsfördernde Atmosphäre dank

## Sunway norm

den dekorativen Lamellenstoren, die direktes Sonnenlicht abhalten, ohne den Raum zu verdunkeln.

Sunway norm sind leicht und ohne bauliche Arbeit montierbar.

Verlangen Sie unsern Prospekt BZ oder den Besuch eines Vertreters!

Anemonenstrasse 40

Telephon (051) 52 13 00

**Metallbau AG**  
Zürich 47 Albisrieden



# BFZ-DICHTUNGEN

Phenolfrei

+ PATENT +

für Zementrohre und Steinzeugleitungen, speziell Kanalisationen, Trinkwasserleitungen, Schmutzwasserkanäle, Sammelleitungen.

Grösste Elastizität, absolute Dichtigkeit, säurebeständig.

Verlangen Sie Referenzen und Prospekte

**AG. für chemisch-bautechnische Produkte**  
**Würenlos (Aargau)**

Telephon (056) 3 53 44

Ausführung  
sämtlicher  
Innenausbauten

**Muba**

Halle 21  
Stand 6715  
+ 6751

Karl Steiner



Türen aller Arten  
Schränke + Küchenausbauten  
Fensterausbauten

Täfer + Decken  
Schalldichte Konstruktionen  
Trennwände + Verschalungen

Moderne Buffetanlagen  
Bar- + Kühlkorpusse  
Einbausitzgruppen  
Tische + Bestuhlungen

Ladeneinrichtungen  
für alle Branchen  
Einzelmöbel - Vitrinen  
Schaufensterausbauten

Komplette Coiffeureinrichtungen  
für Damen- + Herrensalons

Bauschreinerei + Möbelfabrik  
Ladenausbau  
Coiffeureinrichtungen

Zürich 11/50  
Hagenholzstrasse 60  
Telefon 46 43 44

## Unser Fabrikations- und Verkaufs-Programm

**W H B**

- Raupen- oder Pneu-Bagger  
600 und 300 Liter
- Transportbänder, versch. Längen
- Kompressoren, verschiedene Typen
- Betonmischer, verschiedene Typen
- Zementsilos
- Hochfrequenz-Vibratoren
- Befondosierwagen
- Handschraper
- Turmdrehkrane
- Bauaufzüge
- Motor-Rollkipper

Kundenservice durch spezielles Fachpersonal

**WALTER HAECHLER, BADEN**

Büro: Wettingen, Tägerhardstrasse 114  
Tel. (056) 6 77 38



**WALTER J. HELLER & Co.**  
**BAUUNTERNEHMUNG**

BERN - SCHLOSSTRASSE 131 - TEL. (031) 51112

Nezeitliche Schalter und Steckdosen für Unterputzmontage  
 Adolf Feller AG. Horgen, Fabrik elektrischer Apparate

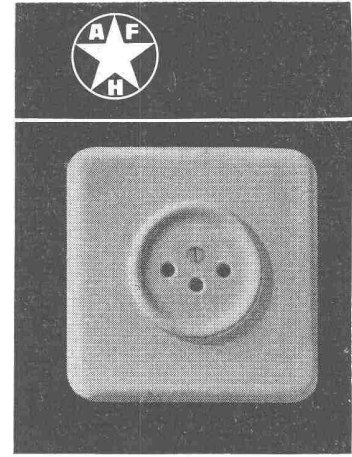
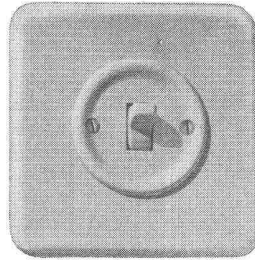
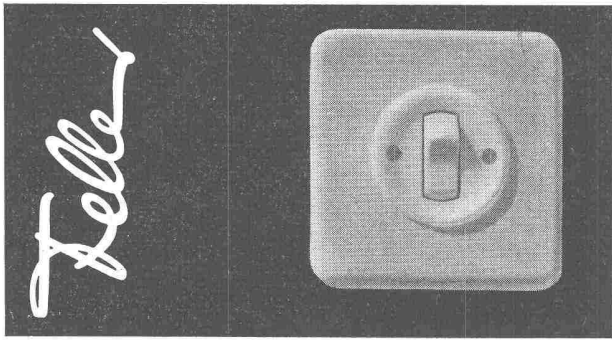

# SchenkerStoren

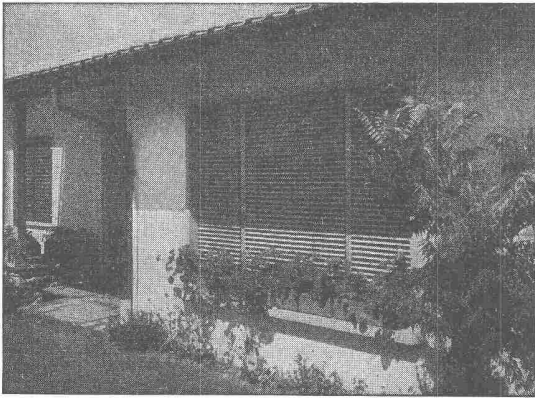

Lamellenrollstore System

*Sol-Flex*

Storenfabrik Emil Schenker AG. Schönenwerd

Tel. (064) 3 13 52

Vertretungen:	Zürich	Tel. (051) 32 65 60
	Basel	Tel. (061) 22 93 81
	Luzern	Tel. (041) 2 98 27
	Lausanne	Tel. (021) 23 45 47
	Lugano	Tel. (091) 2 22 13

## 17 Industrie-Gruppen in 21 Hallen

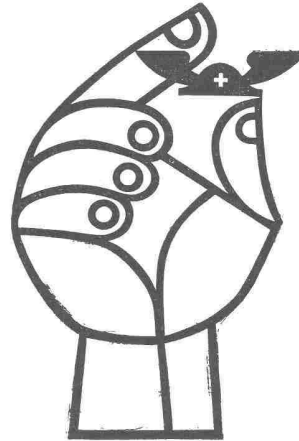

Tageskarten à Fr. 2.50 am  
 20., 21., 22. April ungültig  
 Besondere Einkäuferfage  
 am 20., 21., 22. April  
 Einfache Bahnbillette  
 auch für die Rückfahrt  
 gültig

Verlangen Sie den  
 Messekatalog,  
 das Nachschlagewerk  
 des ganzen Jahres

## Schweizer Mustermesse Basel 16.-26. April 1955

# ASEOL

SCHMIERSTOFFE halten Ihren Baumaschinen- und Fahrzeugpark auch unter schwersten Bedingungen leistungsfähig. - Verlangen Sie unsere ausführliche Dokumentation.

Adolf Schmidts Erben AG.  
 Bern  
 Tel. (031) 2 78 44

**Abdichtung und Bautenschutz**

**ING. PELLASCIO**

Ohmstrasse 16 • Telephon 46 63 73  
**ZÜRICH - OERLIKON**

**Einige Lieferungen:**

SBB-Tunnelabdichtungen • Druckstollen bei Bernischen Kraftwerken • SBB-Kraftwerke • Kraftwerk Rabiusa-Realta • Maggia Kraftwerke • Militärlagerstollen

**Fabrikation seit 1933**

Prospekte • Referenzen • Ingenieurbesuch



**KLINKER AG. VERBLENDSTEINFABRIK LAUSEN**

geflammt und uni für Böden, Cheminées, Fassaden

Telefon (061) 724 04

Feuerfestes Material - Glasierte Verblender und Baukeramik - Steinzeug für Kanalisation - Säurefeste Steine und Platten

Ständige Ausstellung unserer Erzeugnisse in der SCHWEIZER BAUZENTRALE ZÜRICH, TALSTR. 9, BÖRSENBLOCK (Eintritt frei)

Für

**ISOLATIONEN**

gegen

Wärme • Kälte • Feuchtigkeit • Schall

Verwenden Sie mit grösstem Erfolg

**PORESTA**

das hochwertige, neuartige Isoliermaterial  
Isolierfähigkeit, preislich sehr vorteilhaft

Verlangen Sie unser bemustertes Angebot  
oder Vertreterbesuch

Alleinverkauf für die Schweiz:

**LEDERMA AG. - OLTEN**

Bahnhofstrasse 47 Telephon (062) 5 21 30

**BAUGARANTIE—  
VERSICHERUNGEN**

**Winterthur  
UNFALL**

Schweiz. Unfallversicherungs-  
Gesellschaft in Winterthur

**Schawalder-  
Halb-Kabinen**

auf alle Trax, Muldenkipper, Traktoren und Elektro-  
Fahrzeuge

**A. Schawalder, Amriswil TG**

Leicht-Verdecke

Telephon (071) 6 75 07

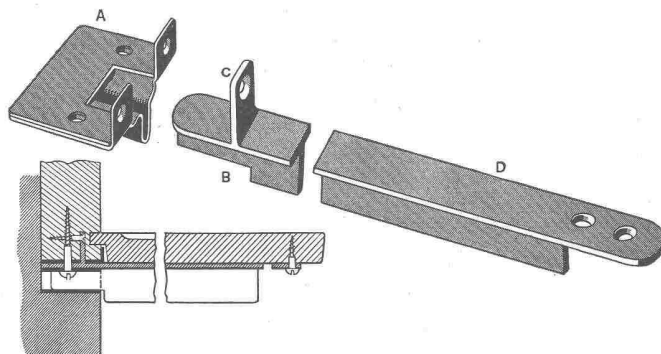

Herstellerin: Schlossfabrik Heusser, Murgenthal

**Die neue «ELATO» Tragkonsole  
für Fenstersimse** + Pat. ang.

Keine Spitz- und Zuputzarbeit mehr

Garantiert hohe Tragfähigkeit

Rationelle Montage

Zu beziehen beim Beschläge-Fachhandel



# Neue Maschinen

für **Hochbau**

**Tiefbau**

**Erdbau**

**Strassenbau**

**Gleisbau**

für Herstellung der **Baustoffe**

**Bindemittel**

**Bauelemente**

für **Aufbereitung**

und **Transport**

von **Baustoffen**

auf der

## TECHNISCHEN MESSE HANNOVER 1955

24. April bis 3. Mai 1955

*Fachliche Informationen:*



**FACHGEMEINSCHAFT  
BAU- UND BAUSTOFFMASCHINEN**  
im Verein Deutscher  
Maschinenbauanstalten (VDMA)  
Frankfurt a. Main  
Barckhausstrasse 2, Telephon 7 01 21

*Quartierbestellungen:*

Amf für Wirtschafts- und Verkehrsförderung, Hannover, Altes Rathaus

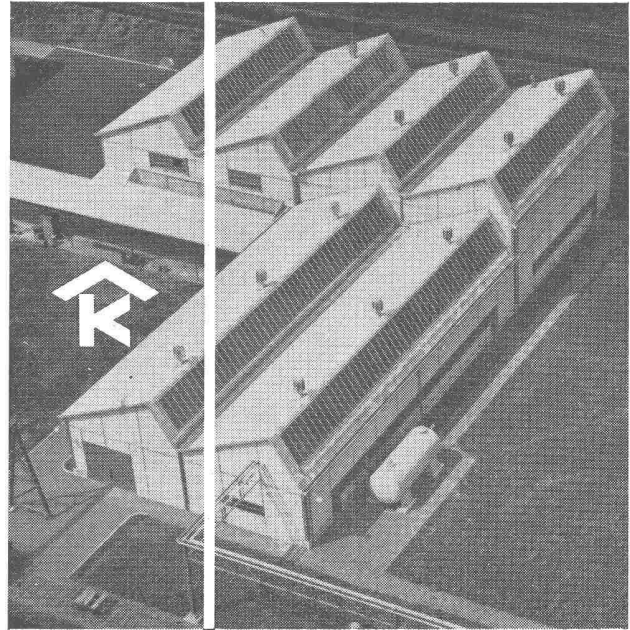

Kittlose Oberlichter  
für Shed- Sattel- und Pultdächer

Parallelöffnende Ventilations-  
flügel «AIREX»

## KULLY GLASDÄCHER

A. Kully A.G. Glasdachwerke Olten

### Aus unserem Bauprogramm

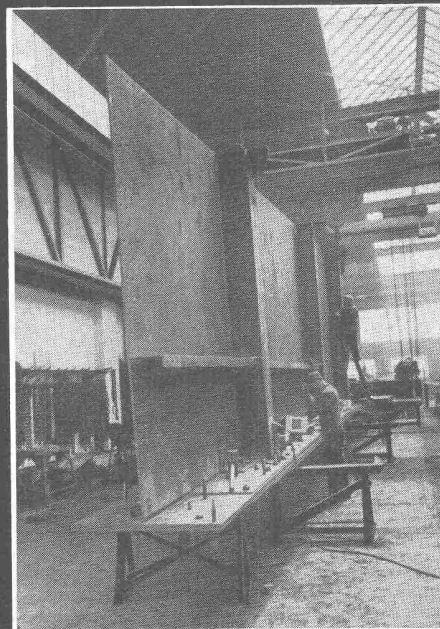

### PREISWERK & ESSER

Stahlhochbau	Schlosserei	Basel
Brückenbau	Metallbau	Schönastr. 10
Behälter Silos	Ingenieurbureau	Tel. (061) 32 46 88





# Flumser Steinwolle

**Neuheit!**

für billigere Wärme-Isolation

Wärmeleitzahl 0,035  
 nur 3 kg per m<sup>2</sup>;  
 bequeme Schüttung  
 handliche 10 kg-Säcke  
 Flumser Steinwolle sticht nicht

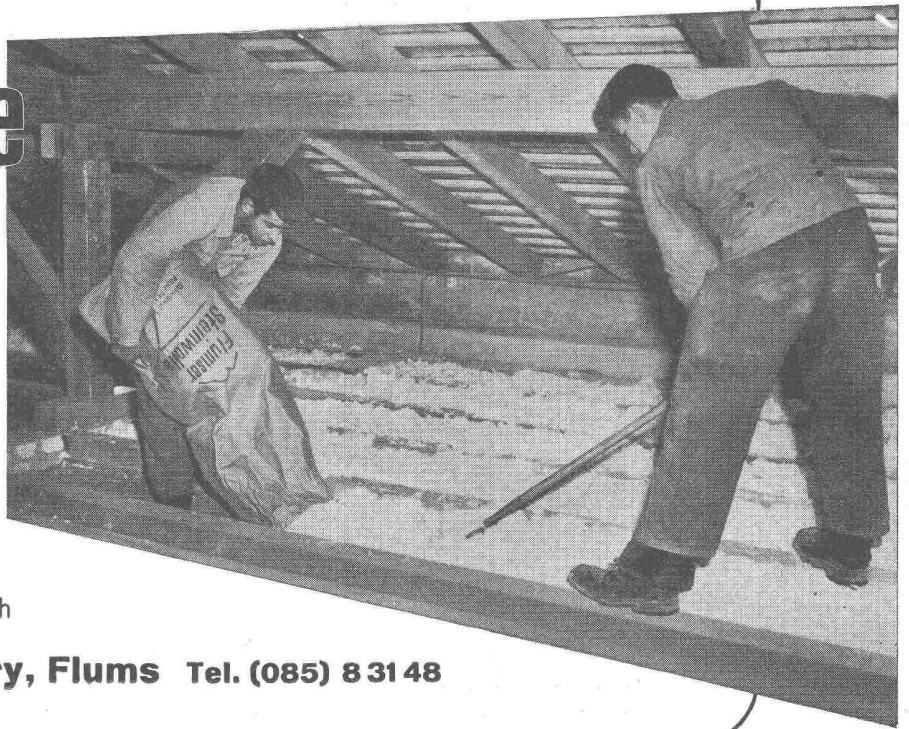

Prospekt und Muster unverbindlich

**Schmelzwerk Spoerry, Flums Tel. (085) 8 31 48**

## GC Stahlfenster

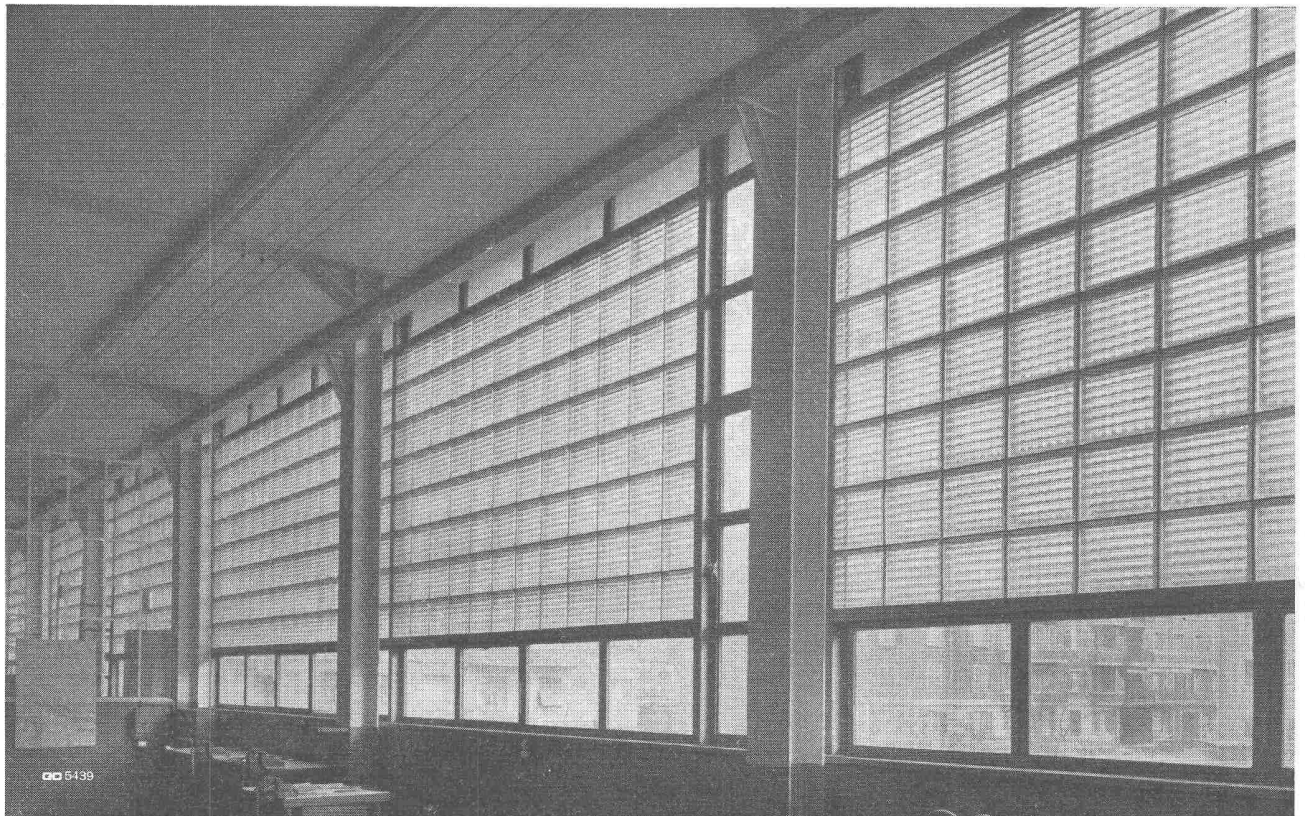

GC 5439

**Geilinger & Co. Winterthur**